



ELTEXALATAU

Комплексные решения для построения сетей

Коммутаторы магистрального уровня,
коммутаторы уровня агрегации, коммутаторы уровня доступа

MES53xx, MES33xx, MES35xx, MES23xx

Руководство по эксплуатации, версия ПО 4.0.9.3

Версия документа	Дата выпуска	Содержание изменений
Версия 1.10	28.06.2018	Изменения в разделах: 5.13 Группы агрегации каналов – Link Aggregation Group (LAG)
Версия 1.9	28.05.2018	Добавлены разделы: 5.3 Перенаправление вывода команд CLI в произвольный файл на ПЗУ 5.34.5 Настройка Equal-cost multi-path (ECMP) Изменения в разделах: 2.3 Основные технические характеристики 5.7.4 Команды для автоматического обновления и конфигурации 5.10.1 Параметры Ethernet-интерфейсов, Port-Channel и Loopback-интерфейсов 5.13 Группы агрегации каналов Large Aggregation Group 5.14 Настройка IPv4 адресации 5.17.1 Настройка протокола DNS – системы доменных имен 5.17.9 Настройка функции Layer 2 Protocol Tunneling (L2PT) 5.19.5 Функция многоадресной маршрутизации IGMP Proxy 5.20 Многоадресная маршрутизация – протокол PIM 5.30 Конфигурация DHCP-сервера 5.34.3 Настройка протокола OSPF, OSPFv3 ПРИЛОЖЕНИЕ А. ПРИМЕРЫ ПРИМЕНЕНИЯ И КОНФИГУРАЦИИ УСТРОЙСТВА ПРИЛОЖЕНИЕ Г. ОПИСАНИЕ ПРОЦЕССОВ КОММУТАТОРА
Версия 1.8	12.12.2017	Изменения в разделах: 2.3 Основные технические характеристики 2.4 Конструктивное исполнение 2.4.4 Световая индикация 5.4 Команды управления системой 5.9.1 Параметры Ethernet-интерфейсов, Port-Channel и Loopback-интерфейсов 5.9.2 Настройка VLAN и режимов коммутации интерфейсов 5.16.7 Настройка протокола LLDP 5.18.1 Функция посредника протокола IGMP (IGMP Snooping) 5.20.4 Протокол управления сетью (SNMP) 5.20.6 Списки доступа ACL для управления устройством 5.24.2 Диагностика оптического трансивера 6.2 Журнал аварий, протокол Syslog. 6.9 Конфигурация PPPoE Intermediate Agent
Версия 1.7	18.09.2017	Добавлены разделы: 5.9.3 Настройка Private VLAN Изменения в разделах: 2.3 Основные технические характеристики 5.4 Команды управления системой 5.9.2 Настройка VLAN и режимов коммутации интерфейсов 5.16.4 Механизм обнаружения петель (Loopback-detection) 5.18 Групповая адресация 5.20.6 Списки доступа ACL для управления устройством 5.20.2 Протокол RADIUS 5.20.4 Протокол управления сетью (SNMP) 5.21 Журнал аварий, протокол SYSLOG 5.26.3 Контроль протокола DHCP и опция 82 5.28 Конфигурация PPPoE Intermediate Agent 5.32.1 Настройка QoS
Версия 1.6	25.05.2017	Добавлены разделы: 5.16.9 Настройка функции Layer 2 Protocol Tunneling (L2PT) Изменения в разделах: 2.2.4 Функции третьего уровня сетевой модели OSI 5.9 Конфигурация интерфейсов и VLAN 5.12 Группы агрегации каналов – Link Aggregation Group (LAG) 5.16.4 Механизм обнаружения петель (Loopback-detection) 5.16.6 Настройка протокола G.8032v2 (ERPS) 5.20.4 Протокол управления сетью (SNMP) 5.20.7.1 Telnet, SSH, HTTP и FTP

		<p>5.26.1 Функции обеспечения защиты портов</p> <p>5.27 Функции DHCP Relay посредника</p> <p>5.28 Конфигурация PPPoE Intermediate Agent</p> <p>5.30.3 Конфигурация ACL на базе MAC</p> <p>5.32.1 Настройка QoS</p> <p>5.33.3 Настройка протокола OSPF, OSPFv3</p>
Версия 1.5	23.03.2017	<p>Добавлены разделы:</p> <p>5.6.3 Команды для резервирования конфигурации</p> <p>5.26.6 Настройка функции MAC Address Notification</p> <p>ПРИЛОЖЕНИЕ Г ОПИСАНИЕ ПРОЦЕССОВ КОММУТАТОРА</p> <p>Изменения в разделах:</p> <p>4.3 Загрузочное меню</p> <p>5.4 Команды управления системой</p> <p>5.6.2 Команды для работы с файлами</p> <p>5.9 Конфигурация интерфейсов</p> <p>5.18.2 Функция посредника протокола IGMP (IGMP Snooping)</p> <p>5.16.2 Настройка протокола ARP</p> <p>5.16.5.1 Настройка протокола STP, RSTP</p> <p>5.20.1 Механизм AAA</p> <p>5.26.3 Контроль протокола DHCP и опция 82</p> <p>6.1 Меню Startup</p>
Версия 1.4	09.09.2016	<p>Добавлены разделы:</p> <p>2.4 Конструктивное исполнение – добавлено описание коммутаторов MES2308</p> <p>5.8 Конфигурация временных интервалов time-range</p> <p>5.15.8 Настройка протокола OAM</p> <p>5.17.4 Функции ограничения multicast-трафика</p> <p>5.24 Электропитание по линиям Ethernet (PoE)</p> <p>5.27 Конфигурация PPPoE Intermediate Agent</p> <p>Изменения в разделах:</p> <p>2.3 Основные технологические характеристики</p> <p>5.4 Команды управления системой</p> <p>5.7 Настройка системного времени</p> <p>5.8 Конфигурация интерфейсов</p> <p>5.12 Настройка IPv4-адресации</p> <p>5.15.5 Семейство протоколов STP (STP, RSTP, MSTP)</p> <p>5.17.1 Правила групповой адресации (multicast addressing)</p> <p>5.17.2 Функция посредника протокола IGMP (IGMP Snooping)</p> <p>5.19.1 Механизм AAA</p> <p>5.19.2 Протокол RADIUS</p> <p>5.19.4 Протокол TACACS+</p> <p>5.19.5 Протокол управления сетью (SNMP)</p>
Версия 1.3	22.07.2016	<p>Добавлены разделы:</p> <p>5.15.6 Настройка протокола G.8032v2 (ERPS)</p> <p>Изменения в разделах:</p> <p>2.2.3 Функции второго уровня сетевой модели OSI</p> <p>5.4 Команды управления системой</p> <p>5.8.2 Настройка интерфейса VLAN</p> <p>5.19.1 Механизм AAA</p> <p>5.19.8.1 Telnet, SSH, HTTP и FTP</p> <p>5.20 Журнал аварий, протокол SYSLOG</p> <p>5.27 Конфигурация ACL (списки контроля доступа)</p>
Версия 1.2	25.05.2016	<p>Добавлены разделы:</p> <p>2.3 Основные технологические характеристики</p> <p>2.4 Конструктивное исполнение - описание коммутаторов MES2348B</p>
Версия 1.1	12.05.2016	<p>Добавлены разделы:</p> <p>2.3 Основные технологические характеристики</p> <p>2.4 Конструктивное исполнение - описание коммутаторов MES3324, MES2324</p> <p>Удален раздел:</p> <p>5.14.2 Туннелирование протокола IPv6 (ISATAP)</p>
Версия 1.0	25.03.2016	Первая публикация.

Версия программного обеспечения	4.0.9.3
---------------------------------	---------

СОДЕРЖАНИЕ

1	ВВЕДЕНИЕ	9
2	ОПИСАНИЕ ИЗДЕЛИЯ.....	10
2.1	Назначение	10
2.2	Функции коммутатора	10
2.2.1	Базовые функции	10
2.2.2	Функции при работе с MAC-адресами	11
2.2.3	Функции второго уровня сетевой модели OSI	11
2.2.4	Функции третьего уровня сетевой модели OSI	13
2.2.5	Функции QoS.....	14
2.2.6	Функции обеспечения безопасности	14
2.2.7	Функции управления коммутатором	15
2.2.8	Дополнительные функции	16
2.3	Основные технические характеристики	17
2.4	Конструктивное исполнение	26
2.4.1	Внешний вид и описание передней панели устройства	26
2.4.2	Задняя панель устройства	35
2.4.3	Боковые панели устройства	37
2.4.4	Световая индикация	38
2.5	Комплект поставки	40
3	УСТАНОВКА И ПОДКЛЮЧЕНИЕ	41
3.1	Крепление кронштейнов.....	41
3.2	Установка устройства в стойку.....	41
3.3	Установка модулей питания	43
3.4	Подключение питающей сети	43
3.5	Подключение АКБ к MES2324B, MES2324FB, MES2348B	44
3.6	Установка и удаление SFP-трансиверов	44
4	НАЧАЛЬНАЯ НАСТРОЙКА КОММУТАТОРА.....	46
4.1	Настройка терминала	46
4.2	Включение устройства.....	46
4.3	Загрузочное меню	47
4.4	Режим работы коммутатора	48
4.5	Настройка функций коммутатора	49
4.5.1	Базовая настройка коммутатора	49
4.5.2	Настройка параметров системы безопасности	52
4.5.3	Настройка баннера	53
5	УПРАВЛЕНИЕ УСТРОЙСТВОМ. ИНТЕРФЕЙС КОМАНДНОЙ СТРОКИ.....	54
5.1	Базовые команды	54
5.2	Фильтрация сообщений командной строки.....	56
5.3	Перенаправление вывода команд CLI в произвольный файл на ПЗУ.....	57
5.4	Настройка макрокоманд.....	57
5.5	Команды управления системой	58
5.6	Команды для настройки параметров для задания паролей	64
5.7	Работа с файлами.....	65
5.7.1	Описание аргументов команд	65
5.7.2	Команды для работы с файлами	66
5.7.3	Команды для резервирования конфигурации	67
5.7.4	Команды для автоматического обновления и конфигурации	68
5.8	Настройка системного времени	69
5.9	Конфигурация временных интервалов time-range	73
5.10	Конфигурация интерфейсов и VLAN.....	74
5.10.1	Параметры Ethernet-интерфейсов, Port-Channel и Loopback- интерфейсов	74
5.10.2	Настройка VLAN и режимов коммутации интерфейсов	85

5.10.3	Настройка Private VLAN.....	91
5.10.4	Настройка интерфейса IP.....	93
5.11	Selective Q-in-Q.....	94
5.12	Контроль широковещательного «шторма».....	96
5.13	Группы агрегации каналов – Link Aggregation Group (LAG).....	97
5.13.1	Статические группы агрегации каналов.....	98
5.13.2	Протокол агрегации каналов LACP.....	99
5.14	Настройка IPv4-адресации.....	100
5.15	Настройка Green Ethernet.....	102
5.16	Настройка IPv6-адресации.....	103
5.16.1	Протокол IPv6.....	103
5.17	Настройка протоколов.....	106
5.17.1	Настройка протокола DNS – системы доменных имен.....	106
5.17.2	Настройка протокола ARP.....	108
5.17.3	Настройка протокола GVRP.....	110
5.17.4	Механизм обнаружения петель (loopback-detection).....	111
5.17.5	Семейство протоколов STP (STP, RSTP, MSTP).....	113
5.17.6	Настройка протокола G.8032v2 (ERPS).....	119
5.17.7	Настройка протокола LLDP.....	121
5.17.8	Настройка протокола OAM.....	126
5.17.9	Настройка функции Layer 2 Protocol Tunneling (L2PT).....	129
5.18	Voice VLAN.....	133
5.19	Групповая адресация.....	134
5.19.1	Функция посредника протокола IGMP (IGMP Snooping).....	134
5.19.2	Правила групповой адресации (multicast addressing).....	138
5.19.3	MLD snooping – протокол контроля многоадресного трафика в IPv6.....	143
5.19.4	Функции ограничения multicast-трафика.....	145
5.19.5	Функция многоадресной маршрутизации IGMP Proxy.....	147
5.20	Многоадресная маршрутизация – протокол PIM.....	149
5.21	Функции управления.....	152
5.21.1	Механизм AAA.....	152
5.21.2	Протокол RADIUS.....	156
5.21.3	Протокол TACACS+.....	159
5.21.4	Протокол управления сетью (SNMP).....	160
5.21.5	Протокол удалённого мониторинга сети (RMON).....	165
5.21.6	Списки доступа ACL для управления устройством.....	172
5.21.7	Настройка доступа.....	173
5.22	Журнал аварий, протокол SYSLOG.....	177
5.23	Зеркалирование (мониторинг) портов.....	180
5.24	Функция sFlow.....	182
5.25	Функции диагностики физического уровня.....	184
5.25.1	Диагностика медного кабеля.....	184
5.25.2	Диагностика оптического трансивера.....	184
5.26	Электропитание по линиям Ethernet (PoE).....	186
5.27	Функции обеспечения безопасности.....	189
5.27.1	Функции обеспечения защиты портов.....	189
5.27.2	Проверка подлинности клиента на основе порта (стандарт 802.1x).....	190
5.27.3	Контроль протокола DHCP и опция 82.....	197
5.27.4	Защита IP-адреса клиента (IP-source Guard).....	201
5.27.5	Контроль протокола ARP (ARP Inspection).....	203
5.27.6	Настройка функции MAC Address Notification.....	205
5.28	Функции DHCP Relay посредника.....	207
5.29	Конфигурация PPPoE Intermediate Agent.....	209
5.30	Конфигурация DHCP-сервера.....	211

5.31	Конфигурация ACL (списки контроля доступа).....	215
5.31.1	Конфигурация ACL на базе IPv4	217
5.31.2	Конфигурация ACL на базе IPv6	221
5.31.3	Конфигурация ACL на базе MAC	224
5.32	Конфигурация защиты от DoS-атак	225
5.33	Качество обслуживания – QoS.....	226
5.33.1	Настройка QoS.....	226
5.33.2	Статистика QoS	235
5.34	Конфигурация протоколов маршрутизации.....	236
5.34.1	Конфигурация статической маршрутизации	236
5.34.2	Настройка протокола RIP.....	237
5.34.3	Настройка протокола OSPF, OSPFv3	239
5.34.4	Настройка Virtual Router Redundancy Protocol (VRRP)	245
5.34.5	Балансировка нагрузки Equal-Cost Multi-Path (ECMP)	247
6	СЕРВИСНОЕ МЕНЮ, СМЕНА ПРОГРАММНОГО ОБЕСПЕЧЕНИЯ	249
6.1	Меню Startup.....	249
6.2	Обновление программного обеспечения с сервера TFTP	250
6.2.1	Обновление системного программного обеспечения	250
	ПРИЛОЖЕНИЕ А. ПРИМЕРЫ ПРИМЕНЕНИЯ И КОНФИГУРАЦИИ УСТРОЙСТВА	252
	ПРИЛОЖЕНИЕ Б. КОНСОЛЬНЫЙ КАБЕЛЬ.....	256
	ПРИЛОЖЕНИЕ В. ПОДДЕРЖИВАЕМЫЕ ЗНАЧЕНИЯ ETHERTYPE	257
	ПРИЛОЖЕНИЕ Г. ОПИСАНИЕ ПРОЦЕССОВ КОММУТАТОРА	258

УСЛОВНЫЕ ОБОЗНАЧЕНИЯ

Обозначение	Описание
[]	В квадратных скобках в командной строке указываются необязательные параметры, но их ввод предоставляет определенные дополнительные опции.
{ }	В фигурных скобках в командной строке указываются возможные обязательные параметры. Необходимо выбрать один из параметров.
«,» «-»	Данные знаки в описании команды используются для указания диапазонов.
« »	Данный знак в описании команды обозначает «или».
«/»	Данный знак в описании команды указывает на значение по умолчанию.
<i>Курсив Calibri</i>	Курсивом Calibri указываются переменные или параметры, которые необходимо заменить соответствующим словом или строкой.
Полужирный курсив	Полужирным шрифтом выделены примечания и предупреждения.
<Полужирный курсив>	Полужирным курсивом в угловых скобках указываются названия клавиш на клавиатуре.
Courier New	Полужирным Шрифтом Courier New записаны примеры ввода команд.
<code>Courier New</code>	Шрифтом Courier New в рамке с тенью указаны результаты выполнения команд.

Примечания и предупреждения



Примечания содержат важную информацию, советы или рекомендации по использованию и настройке устройства.



Предупреждения информируют пользователя о ситуациях, которые могут нанести вред устройству или человеку, привести к некорректной работе устройства или потере данных.

1 ВВЕДЕНИЕ

В последние годы наблюдается тенденция к осуществлению масштабных проектов по построению сетей связи в соответствии с концепцией NGN. Одной из основных задач при реализации крупных мультисервисных сетей является создание надежных и высокопроизводительных транспортных сетей, которые являются опорными в многослойной архитектуре сетей следующего поколения.

Передача информации на больших скоростях, особенно в сетях крупного масштаба, подразумевает выбор такой топологии сети, которая позволяет гибко осуществлять распределение высокоскоростных потоков.

Коммутаторы серий MES53xx, MES33xx и MES23xx, могут использоваться на сетях крупных предприятий и предприятий малого и среднего бизнеса (SMB), в операторских сетях. Они обеспечивают высокую производительность, гибкость, безопасность, многоуровневое качество обслуживания (QoS). Коммутаторы MES5324 и MES3324 обладают повышенной надежностью за счет резервирования узлов, определяющих бесперебойность функционирования – модулей питания и модулей вентиляции.

Линейка промышленных коммутаторов ЭЛТЕКС серии MES35xx предназначена для организации защищенных отказоустойчивых сетей передачи данных на объектах, где необходимо выполнение требований по устойчивости к воздействиям различного вида температурным и механическим воздействиям, вибрации и др.

В настоящем руководстве изложены назначение, технические характеристики, рекомендации по начальной настройке, синтаксис команд для конфигурации, мониторинга и обновления программного обеспечения коммутатора.

2 ОПИСАНИЕ ИЗДЕЛИЯ

2.1 Назначение

Коммутаторы агрегации серий MES53xx, MES3xx – это высокопроизводительные устройства, оснащенные интерфейсами 10GBASE-G, 40GBASE-G и предназначенные для использования в операторских сетях в качестве устройств агрегации и в центрах обработки данных (ЦОД) в качестве Top-of-Rack или End-of-Row коммутаторов.

Порты устройства поддерживают работу на скоростях 40 Гбит/с (QSFP) (MES5324), 10 Гбит/с (SFP+) или 1 Гбит/с (1000BASE-X и 1000BASE-T SFP), что обеспечивает гибкость в использовании и возможность постепенного перехода на более высокие скорости передачи данных. Неблокируемая коммутационная матрица позволяет осуществлять корректную обработку пакетов при максимальных нагрузках, сохраняя при этом минимальные и предсказуемые задержки на всех типах трафика.

Схема вентиляции front-to-back обеспечивает эффективное охлаждение при использовании устройств в условиях современных ЦОД.

Дублированные вентиляторы и источники питания постоянного или переменного тока в сочетании с развитой системой мониторинга аппаратной части устройства позволяют получить высокие показатели надежности. Устройства имеют возможность горячей замены модулей питания и вентиляционных модулей, обеспечивая бесперебойность функционирования сети оператора.

Коммутаторы доступа серии MES23xx – управляемые коммутаторы уровня L2+, осуществляют подключение конечных пользователей и сетей предприятий малого и среднего бизнеса к сетям операторов связи с помощью интерфейсов 1/10Gigabit Ethernet.

2.2 Функции коммутатора

2.2.1 Базовые функции

В таблице 1 приведен список базовых функций устройств, доступных для администрирования.

Таблица 1 – Базовые функции устройства

Защита от блокировки очереди (NOL)	Блокировка возникает в случаях перегрузки выходных портов устройства трафиком от нескольких входных портов. Это приводит к задержкам передачи данных и потере пакетов.
Поддержка сверхдлинных кадров (Jumbo frames)	Способность поддерживать передачу сверхдлинных кадров, что позволяет передавать данные меньшим числом пакетов. Это снижает объем служебной информации, время обработки и перерывы.
Управление потоком (IEEE 802.3X)	Управление потоком позволяет соединять низкоскоростное устройство с высокоскоростным. Для предотвращения переполнения буфера низкоскоростное устройство имеет возможность отправлять пакет PAUSE, тем самым информируя высокоскоростное устройство о необходимости сделать паузу при передаче пакетов.

Работа в стеке устройств	Коммутатор поддерживает объединение нескольких устройств в стек. В этом случае коммутаторы рассматриваются как единое устройство с общими настройками. Возможны две топологии построения стека – кольцо и цепочка. При этом параметры портов всех устройств, включенных в стек можно задать с коммутатора, работающего в режиме «мастер». Стекирование устройств позволяет снизить трудоемкость управления сетью.
---------------------------------	---

2.2.2 Функции при работе с MAC-адресами

В таблице 2 приведены функции устройств при работе с MAC-адресами.

Таблица 2 – Функции работы с MAC-адресами

Таблица MAC-адресов	Коммутатор составляет в памяти таблицу, в которой устанавливается соответствие между MAC-адресами и узлами портов коммутатора.
Режим обучения	В отсутствие обучения, данные, поступающие на какой-либо порт, передаются на все остальные порты коммутатора. В режиме обучения коммутатор анализирует кадры и, определив MAC-адрес отправителя, заносит его в таблицу маршрутизации. Впоследствии кадр Ethernet, предназначенный для хоста, MAC-адрес которого уже есть в таблице, передается только через указанный в таблице порт.
Поддержка передачи на несколько MAC-адресов (MAC Multicast Support)	Данная функция позволяет устанавливать соединения «один ко многим» и «многие ко многим». Таким образом, кадр, адресованный многоадресной группе, передается на каждый порт, входящий в группу.
Автоматическое время хранения MAC-адресов (Automatic Aging for MAC Addresses)	Если от устройства с определенным MAC-адресом за определенный период времени не поступают пакеты, то запись для данного адреса устаревает и удаляется. Это позволяет поддерживать таблицу коммутации в актуальном состоянии.
Статические записи MAC (Static MAC Entries)	Сетевой коммутатор позволяет пользователю определить статические записи соответствий MAC-адресов, которые сохраняются в таблице маршрутизации.

2.2.3 Функции второго уровня сетевой модели OSI

В таблице 3 приведены функции и особенности второго уровня (уровень 2 OSI).

Таблица 3 – Описание функций второго уровня (уровень 2 OSI)

Функция IGMP Snooping	Реализация протокола IGMP позволяет на основе информации, полученной при анализе содержимого IGMP-пакетов, определить, какие устройства в сети участвуют в группах многоадресной рассылки, и адресовать трафик на соответствующие порты.
Функция MLD Snooping	Реализация протокола MLD позволяет устройству минимизировать многоадресный IPv6 трафик.
Функция MVR	Функция, позволяющая перенаправлять многоадресный трафик из одной VLAN в другую на основании IGMP-сообщений, что позволяет уменьшить нагрузку на uplink-порту. Применяется в решениях III-play.

Защита от широковещательного «шторма» (Broadcast Storm Control)	<p>Широковещательный шторм – это размножение широковещательных сообщений в каждом узле, которое приводит к лавинообразному росту их числа и парализует работу сети. Коммутаторы имеют функцию, позволяющую ограничить скорость передачи многоадресных и широковещательных кадров, принятых и переданных коммутатором.</p>
Зеркалирование портов (Port Mirroring)	<p>Зеркалирование портов позволяет дублировать трафик наблюдаемых портов, пересылая входящие и/или исходящие пакеты на контролирующий порт. У пользователя коммутатора есть возможность задать контролирующий и контролируемые порты и выбрать тип трафика (входящий и/или исходящий), который будет передан на контролирующий порт.</p>
Изоляция портов (Protected ports)	<p>Данная функция позволяет назначить порту его uplink-порт, на который безусловно будет перенаправляться весь трафик, обеспечивая тем самым изоляцию с другими портами (в пределах одного коммутатора), находящихся в этом же широковещательном домене (VLAN) в пределах одного коммутатора.</p>
Private VLAN Edge	<p>Данная функция позволяет изолировать группу портов (в пределах одного коммутатора), находящихся в одном широковещательном домене между собой, позволяя при этом обмен трафиком с другими портами, находящимися в этом же широковещательном домене, но не принадлежащими к этой группе.</p>
Private VLAN (light version)	<p>Обеспечивает изоляцию между устройствами, находящимися в одном широковещательном домене, в пределах всей L2-сети. Реализованы только два режима работы порта Promiscuous и Isolated (Isolated-порты не могут обмениваться друг с другом).</p>
Поддержка протокола STP (Spanning Tree Protocol)	<p>Spanning Tree Protocol — сетевой протокол, основной задачей которого является приведение сети Ethernet с избыточными соединениями к древовидной топологии, исключающей петли. Коммутаторы обмениваются конфигурационными сообщениями, используя кадры специального формата, и выборочно включают и отключают передачу на порты.</p>
Поддержка протокола RSTP (IEEE 802.1w Rapid spanning tree protocol)	<p>Rapid (быстрый) STP (RSTP) – является усовершенствованием протокола STP, характеризуется меньшим временем приведения сети к древовидной топологии и имеет более высокую устойчивость.</p>
Протокол ERPS (Ethernet Ring Protection Switching)	<p>Протокол предназначен для повышения устойчивости и надежности сети передачи данных, имеющей кольцевую топологию, за счет снижения времени восстановления сети в случае аварии. Время восстановления не превышает 1 секунды, что существенно меньше времени перестройки сети при использовании протоколов семейства spanning tree.</p>
Поддержка VLAN	<p>VLAN – это группа портов коммутатора, образующих одну широковещательную область (домен). Коммутатор поддерживает различные средства классификации пакетов для определения их принадлежности к определенной VLAN.</p>
Поддержка протокола OAM (Operation, Administration, and Maintenance, IEEE 802.3ah)	<p>Ethernet OAM (Operation, Administration, and Maintenance), IEEE 802.3ah – функции уровня канала передачи данных представляют собой протокол мониторинга состояния канала. В этом протоколе для передачи информации о состоянии канала между непосредственно подключенными устройствами Ethernet используются блоки данных протокола OAM (OAMPDU). Оба устройства должны поддерживать стандарт IEEE 802.3ah.</p>
Поддержка GVRP (GARP VLAN)	<p>Протокол регистрации GARP VLAN обеспечивает динамическое добавление/удаление групп VLAN на портах коммутатора. Если включен протокол GVRP, коммутатор определяет, а затем распространяет данные о принадлежности к VLAN на все порты, являющиеся частью активной топологии.</p>
Поддержка VLAN на базе портов (Port-Based VLAN)	<p>Распределение по группам VLAN выполняется по входящим портам. Данное решение позволяет использовать на каждом порту только одну группу VLAN.</p>

Поддержка 802.1Q	IEEE 802.1Q — открытый стандарт, который описывает процедуру тегирования трафика для передачи информации о принадлежности к VLAN. Позволяет использовать несколько групп VLAN на одном порту.
Объединение каналов с использованием LACP	Протокол LACP обеспечивает автоматическое объединение отдельных связей между двумя устройствами (коммутатор–коммутатор или коммутатор–сервер) в единый канал передачи данных. В протоколе постоянно определяется возможность объединения каналов, и в случае отказа соединения, входящего в объединенный канал, его трафик автоматически перераспределяется по не отказавшим компонентам объединенного канала.
Создание групп LAG	В устройствах поддерживается функция создания групп каналов. Агрегация каналов (Link aggregation, trunking) или IEEE 802.3ad — технология объединения нескольких физических каналов в один логический. Это способствует не только увеличению пропускной способности магистральных каналов коммутатор–коммутатор или коммутатор–сервер, но и повышению их надежности. Возможны три типа балансировки – на основании MAC-адресов, на основании IP-адресов и на основании порта (socket) назначения. Группа LAG состоит из портов с одинаковой скоростью, работающих в дуплексном режиме.
Поддержка Auto Voice VLAN	Предоставляет возможность идентифицировать голосовой трафик на основании OUI (Organizationally Unique Identifier – первые 24 бита MAC-адреса). Если в MAC-таблице коммутатора присутствует MAC-адрес с OUI голосового шлюза или же IP-телефона, то данный порт автоматически добавляется в voice vlan (идентификация по протоколу SIP или же по MAC-адресу получателя не поддерживается).
Selective Q-in-Q	Позволяет назначать внешний VLAN SPVLAN (Service Provider's VLAN) на основе сконфигурированных правил фильтрации по номерам внутренних VLAN (Customer VLAN). Применение Selective Q-in-Q позволяет разобрать трафик абонента на несколько VLAN, изменить метку SPVLAN у пакета в отдельном участке сети.

2.2.4 Функции третьего уровня сетевой модели OSI

В таблице 4 приведены функции третьего уровня (уровень 3 OSI).

Таблица 4 – Описание функций третьего уровня (Layer 3)

Клиенты BootP и DHCP (Dynamic Host Configuration Protocol)	Устройства способны автоматически получать IP-адрес по протоколу BootP/DHCP.
Статические IP-маршруты	Администратор коммутатора имеет возможность добавлять и удалять статические записи в таблицу маршрутизации.
Протокол ARP (Address Resolution Protocol)	ARP – протокол сопоставления IP-адреса и физического адреса устройства. Соответствие устанавливается на основе анализа ответа от узла сети, адрес узла запрашивается в широковещательном пакете.
Протокол RIP (Routing Information Protocol)	Протокол динамической маршрутизации, который позволяет маршрутизаторам обновлять маршрутную информацию, получая ее от соседних маршрутизаторов. В задачи протокола входит определение оптимального маршрута на основании данных о количестве промежуточных узлов.
Функция IGMP Proxy	IGMP Proxy - функция упрощенной маршрутизации многоадресных данных между сетями. Для управления маршрутизацией используется протокол IGMP.

Протокол OSPF	Протокол динамической маршрутизации, основанный на технологии отслеживания состояния канала (link-state technology) и использующий для нахождения кратчайшего пути Алгоритм Дейкстры. Протокол OSPF распространяет информацию о доступных маршрутах между маршрутизаторами одной автономной системы.
Протокол VRRP	Протокол VRRP предназначен для резервирования маршрутизаторов, выполняющих роль шлюза по умолчанию. Это достигается путём объединения IP-интерфейсов группы маршрутизаторов в один виртуальный, который будет использоваться как шлюз по умолчанию для компьютеров в сети.
Протокол PIM	PIM-протокол многоадресной маршрутизации для IP-сетей, созданный для решения проблем групповой маршрутизации. PIM базируется на традиционных маршрутных протоколах (например, Border Gateway Protocol), вместо того, чтобы создавать собственную сетевую топологию. PIM использует unicast-таблицу маршрутизации для проверки RPF. Эта проверка выполняется маршрутизаторами, чтобы убедиться, что передача многоадресного трафика выполняется по пути без петель.

2.2.5 Функции QoS

В таблице 5 приведены основные функции качества обслуживания (Quality of Service).

Таблица 5 – Основные функции качества обслуживания

Поддержка приоритетных очередей	Устройство поддерживает приоритезацию исходящего трафика по очередям на каждом порту. Распределение пакетов по очередям может производиться в результате классификации пакетов по различным полям в заголовках пакетов.
Поддержка класса обслуживания 802.1p	Стандарт 802.1p специфицирует метод указания приоритета кадра и алгоритм использования приоритета в целях своевременной доставки чувствительного к временным задержкам трафика. Стандарт 802.1p определяет восемь уровней приоритетов. Коммутаторы могут использовать значение приоритета 802.1p для распределения кадров по приоритетным очередям.

2.2.6 Функции обеспечения безопасности

Таблица 6 – Функции обеспечения безопасности

DHCP snooping	Функция коммутатора, предназначенная для защиты от атак с использованием протокола DHCP. Обеспечивает фильтрацию DHCP-сообщений, поступивших с ненадежных портов путем построения и поддержания базы данных привязки DHCP (DHCP snooping binding database). DHCP snooping выполняет действия брандмауэра между ненадежными портами и серверами DHCP.
Опция 82 протокола DHCP	Опция, которая позволяет проинформировать DHCP-сервер о том, с какого DHCP-ретранслятора и через какой порт пришел запрос. По умолчанию коммутатор, использующий функцию DHCP snooping, обнаруживает и отбрасывает любой DHCP-запрос содержащий опцию 82, который он получил через ненадежный (untrusted) порт.
UDP relay	Перенаправление широковещательного UDP-трафика на указанный IP-адрес
Функции DHCP-сервера	DHCP-сервер осуществляет централизованное управление сетевыми адресами и соответствующими конфигурационными параметрами, автоматически предоставляя их клиентам.

<i>IP Source address guard</i>	Функция коммутатора, которая ограничивает IP-трафик, фильтруя его на основании таблицы соответствий базы данных привязки DHCP – DHCP snooping и статически сконфигурированных IP-адресов. Функция используется для борьбы с подменой IP-адресов.
<i>Dynamic ARP Inspection (Protection)</i>	Функция коммутатора, предназначенная для защиты от атак с использованием протокола ARP. Сообщение, которое поступает с ненадежного порта, подвергается проверке – соответствует ли IP-адрес в теле принятого ARP-пакета IP-адресу отправителя. Если адреса не совпадают, то коммутатор отбрасывает пакет.
<i>L2 – L3 – L4 ACL (Access Control List)</i>	На основе информации, содержащейся в заголовках уровней 2, 3 и 4, у администратора есть возможность настроить до 1024 правил, согласно которым пакет будет обработан, либо отброшен.
<i>Time-Based ACL</i>	Позволяет сконфигурировать временные рамки, в течение которых данный ACL будет действовать.
<i>Поддержка заблокированных портов</i>	Основная функция блокировки – повысить безопасность сети, предоставляя доступ к порту коммутатора только для устройств имеющих MAC-адреса, закрепленные за этим портом.
<i>Проверка подлинности на основе порта (802.1x)</i>	Проверка подлинности IEEE 802.1x представляет собой механизм контроля доступа к ресурсам через внешний сервер. Прошедшие проверку подлинности пользователи получают доступ к ресурсам выбранной сети.

2.2.7 Функции управления коммутатором

Таблица 7 – Основные функции управления коммутаторами

<i>Загрузка и выгрузка файла настройки</i>	Параметры устройств сохраняются в файле настройки, который содержит данные конфигурации как всей системы в целом, так и определенного порта устройства.
<i>Протокол TFTP (Trivial File Transfer Protocol)</i>	Протокол TFTP используется для операций записи и чтения файлов. Протокол основан на транспортном протоколе UDP. Устройства поддерживают загрузку и передачу по данному протоколу файлов настройки и образов программного обеспечения.
<i>Протокол SCP (Secure Copy)</i>	Протокол SCP используется для операций записи и чтения файлов. Протокол основан на сетевом протоколе SSH. Устройства поддерживают загрузку и передачу по данному протоколу файлов настройки и образов программного обеспечения.
<i>Удаленный мониторинг (RMON)</i>	Удаленный мониторинг (RMON) – средство мониторинга компьютерных сетей, расширение SNMP. Совместимые устройства позволяют собирать диагностические данные с помощью станции управления сетью. RMON – это стандартная база MIB, в которой определены текущая и предыдущая статистика уровня MAC и объекты управления, предоставляющие данные в реальном времени.
<i>Протокол SNMP</i>	Протокол SNMP используется для мониторинга и управления сетевым устройством. Для управления доступом к системе определяется список записей сообщества, каждая из которых содержит привилегии доступа.
<i>Интерфейс командной строки (CLI)</i>	Управление коммутаторами посредством CLI осуществляется локально через последовательный порт RS-232, либо удаленно через telnet, ssh. Интерфейс командной строки консоли (CLI) является промышленным стандартом. Интерпретатор CLI предоставляет список команд и ключевых слов для помощи пользователю и сокращению объема вводимых данных.
<i>Syslog</i>	<i>Syslog</i> – протокол, обеспечивающий передачу сообщений о происходящих в системе событиях, а также уведомлений об ошибках удаленным серверам.

SNTP <i>(Simple Network Time Protocol)</i>	Протокол <i>SNTP</i> – протокол синхронизации времени сети, гарантирует точность синхронизации времени сетевого устройства с сервером до миллисекунды.
Traceroute	<i>Traceroute</i> – служебная функция, предназначенная для определения маршрутов передачи данных в IP-сетях.
Управление контролируемым доступом – уровни привилегий	Администратор может определить уровни привилегий доступа для пользователей устройства и характеристики для каждого уровня привилегий (только для чтения – 1 уровень, полный доступ – 15 уровень).
Блокировка интерфейса управления	Коммутатор способен устанавливать запрет доступа к каждому интерфейсу управления (SNMP, CLI). Запрет может быть установлен отдельно для каждого типа доступа: Telnet (CLI over Telnet Session) Secure Shell (CLI over SSH) SNMP
Локальная аутентификация	Для локальной аутентификации поддерживается хранение паролей в базе данных коммутатора.
Фильтрация IP-адресов для SNMP	Доступ по SNMP разрешается для определенных IP-адресов, являющихся членами SNMP-сообщества.
Клиент RADIUS	Протокол RADIUS используется для аутентификации, авторизации и учета. Сервер RADIUS использует базу данных пользователей, которая содержит данные проверки подлинности для каждого пользователя. Коммутаторы содержат клиентскую часть протокола RADIUS.
TACACS+ <i>(Terminal Access Controller Access Control System)</i>	Устройство предоставляет поддержку проверки подлинности клиентов посредством протокола TACACS+. Протокол TACACS+ обеспечивает централизованную систему безопасности для проверки пользователей, получающих доступ к устройству, а также централизованную систему управления при соблюдении совместимости с RADIUS и другими процессами проверки подлинности.
Сервер SSH	Функция сервера SSH позволяет клиенту SSH установить с устройством защищенное соединение для управления им.
Поддержка макрокоманд	Данная функция предоставляет возможность создавать макрокоманды, представляющие собой набор команд, и применять их для конфигурации устройства.

2.2.8 Дополнительные функции

В таблице 8 приведены дополнительные функции устройства.

Таблица 8 – Дополнительные функции устройства

Виртуальное тестирование кабеля (VCT)	Сетевые коммутаторы имеют в своём составе программные и аппаратные средства, позволяющие выполнять функции виртуального тестера кабеля – VCT. Тестер позволяет определить состояние медного кабеля связи.
Диагностика оптического трансивера	Устройство позволяет тестировать оптический трансивер. При тестировании отслеживаются такие параметры, как ток и напряжение питания, температура трансивера. Для реализации требуется поддержка этих функций в трансивере.
Green Ethernet	Данный механизм позволяет коммутатору снизить энергопотребление за счет отключения неактивных электрических портов.

2.3 Основные технические характеристики

Основные технические параметры коммутаторов приведены в таблице 9.

Таблица 9 – Основные технические характеристики

Общие параметры		
Пакетный процессор	MES5324	Marvell 98CX8129-A1 (Hooper)
	MES3324 MES3316F MES3308F MES3324F MES3348 MES3348F	Marvell 98DX3336-A1 (PonCat3)
	MES3508P	Marvell 98DX3333A1-BTD4I000 (PonCat3 Industrial)
	MES2324 MES2324B MES2324F MES2324FB MES2324P MES2348B MES2348P	Marvell 98DX3236-A1 (AlleyCat3)
	MES2308 MES2308P MES2308R	Marvell 98DX3233
	MES2326	Marvell 98DX3235
	Интерфейсы	MES5324
MES3324F		1x10/100/1000BASE-T (OOB) 20x1000BASE-X/100BASE-FX (SFP) 4x10GBASE-R (SFP+)/1000BASE-X (SFP) 4x10/100/1000BASE-T/1000BASE-X/100BASE-FX Combo
MES3324		1x10/100/1000BASE-T (OOB) 20x10/100/1000BASE-T 4x10GBASE-R (SFP+)/1000BASE-X (SFP) 4x10/100/1000BASE-T/1000BASE-X/100BASE-FX Combo
MES3316F		1x10/100/1000BASE-T (OOB) 12x1000BASE-X/100BASE-FX (SFP) 4x10GBASE-R (SFP+)/1000BASE-X (SFP) 4x10/100/1000BASE-T/1000BASE-X/100BASE-FX Combo
MES3308F		1x10/100/1000BASE-T (OOB) 4x1000BASE-X/100BASE-FX (SFP) 4x10GBASE-R (SFP+)/1000BASE-X (SFP) 4x10/100/1000BASE-T/1000BASE-X/100BASE-FX Combo
MES2324 MES2324B		24x10/100/1000BASE-T (RJ-45) 4x10GBASE-R (SFP+)/1000BASE-X (SFP)
MES2324P		24x10/100/1000BASE-T (RJ-45) PoE/PoE+ 4x10GBASE-R (SFP+)/1000BASE-X (SFP)

	MES2324FB MES2324F	20x1000BASE-X/100BASE-FX (SFP) 4x10GBASE-R (SFP+)/1000BASE-X (SFP) 4x10/100/1000BASE-T/1000BASE-X/100BASE-FX Combo
	MES2326	24x10/100/1000BASE-T (RJ-45) 2x1000BASE-X (SFP) 2x10/100/1000BASE-T/1000BASE-X/100BASE-FX Combo
	MES2348B MES3348	48x10/100/1000BASE-T (RJ-45) 4x10GBASE-R (SFP+)/1000BASE-X (SFP)
	MES2348P	48x10/100/1000BASE-T (PoE+) 4x10GBASE-R (SFP+)/1000BASE-X (SFP)
	MES3348F	48x1000BASE-X/100BASE-FX (SFP) 4x10GBASE-R (SFP+)/1000BASE-X (SFP)
	MES2308	10x10/100/1000BASE-T (RJ-45) 2x1000BASE-X (SFP)
	MES2308P	8x10/100/1000BASE-T (PoE/PoE+) 2x10/100/1000BASE-T (RJ-45) 2x1000BASE-X (SFP)
	MES2308R MES3508P	8x10/100/1000BASE-T (PoE/PoE+, RJ-45) 2x10/100/1000BASE-T/1000BASE-X/100BASE-FX Combo
Пропускная способность	MES5324	800 Гбит/с
	MES3324 MES3324F MES2324 MES2324P MES2324B MES2324FB MES2324F	128 Гбит/с
	MES2348B MES2348P MES3348 MES3348F	176 Гбит/с
	MES3316F	112 Гбит/с
	MES3308F	96 Гбит/с
	MES2326	56 Гбит/с
	MES2308R MES3508P	20 Гбит/с
	MES2308 MES2308P	24 Гбит/с
	Производительность на пакетах длиной 64 байта	MES5324
MES3324 MES3324F		95 MPPS
MES2324 MES2324B MES2324FB MES2324F		92,1 MPPS
MES2324P		93,1 MPPS

	MES2348B MES2348P MES3348 MES3348F	130,9 MPPS
	MES2308R	14,7 MPPS
	MES3508P	14 MPPS
	MES2308 MES2308P	17,7 MPPS
	MES3316F	83 MPPS
	MES3308F	71 MPPS
	MES2326	41,4 MPPS
Объем буферной памяти	MES5324	32 Мбит
	MES3324F MES3324 MES3316F MES3308F MES2324 MES2324P MES2324B MES2324FB MES2324F MES2308 MES2308R MES2308P MES3508P	12 Мбит
	MES2348B MES2348P MES3348 MES3348F MES2326	24 Мбит
Объем ОЗУ (DDR3)	MES5324	4 Гбайт
	MES3324F MES3324 MES3316F MES3308F MES2324 MES2324P MES2324B MES2324FB MES2324F MES2348B MES2348P MES3348 MES3348F MES2308 MES2308R MES2308P MES2326 MES3508P	512 Мбайт
Объем ПЗУ (RAW)	MES5324	2 Гбайт

NAND)	MES3324F MES3324 MES3316F MES3308F MES2324 MES2324P MES2324B MES2324FB MES2324F MES2348B MES2348P MES3348 MES3348F MES2308 MES2308R MES2308P MES2326 MES3508P	512 Мбайт
Таблица MAC-адресов	MES5324	64K
	MES3324F MES3324 MES3316F MES3308F MES2324 MES2324P MES2324B MES2324FB MES2324F MES2348B MES2348P MES3348 MES3348F MES2308 MES2308R MES2308P MES2326 MES3508P	16K
Объем TCAM (количество правил ACL)	MES5324	2K
	MES3324F MES3324 MES3316F MES3308F MES3348 MES3348F MES3508P	3K
	MES2324 MES2324P MES2324B MES2324FB MES2324F MES2348B MES2348P MES2326 MES2308 MES2308R MES2308P	1K

Количество маршрутов L3 Unicast	MES5324	8K
	MES3324F MES3324 MES3316F MES3308F MES3348 MES3348F MES3508P	13K
	MES2324 MES2324P MES2324B MES2348B MES2348P MES2324FB MES2324F MES2326 MES2308 MES2308R MES2308P	1K
Количество ARP-записей	MES5324	8K
	MES3324F MES3324 MES3316F MES3308F MES3348 MES3348F MES3508P	4K
	MES2324 MES2324P MES2324B MES2324FB MES2324F MES2348B MES2348P MES2326 MES2308 MES2308R MES2308P	1K
Количество групп L2 Multicast (IGMP snooping)	MES5324 MES3324F MES3324 MES3316F MES3308F MES3348 MES3348F MES3508P	4K

	MES2348B MES2348P MES2324P MES2324 MES2324B MES2324FB MES2324F MES2326 MES2308 MES2308R MES2308P	2K
Количество маршрутов L3 Multicast (IGMP Proxy, PIM)	MES5324 MES2324P MES3324F MES3324 MES3316F MES3308F MES2348B MES2348P MES3348 MES3348F MES2324 MES2324P MES2324B MES2324FB MES2324F MES2308 MES2308R MES2308P MES3508P	4K
Скорость передачи данных	MES5324	Оптические интерфейсы 1/10/40 Гбит/с Электрические интерфейсы 10/100/1000 Мбит/с
	MES3324F MES3324 MES3316F MES3308F MES2324 MES2324P MES2348B MES2348P MES3348 MES3348F MES2324B MES2324FB MES2324F	Оптические интерфейсы 1/10 Гбит/с Электрические интерфейсы 10/100/1000 Мбит/с
	MES2326 MES2308 MES2308R MES2308P MES3508P	Оптические интерфейсы 1 Гбит/с Электрические интерфейсы 10/100/1000 Мбит/с
Количество правил SQinQ	MES5324	1375 (ingress)/75 (egress)

	MES3324F MES3324 MES3316F MES3308F MES3348 MES3348F MES3508P	1320 (ingress)/72 (egress)
	MES2324 MES2324P MES2348B MES2348P MES2324B MES2324FB MES2326 MES2324F MES2308 MES2308R MES2308P	360 (ingress)/72 (egress)
Максимальное количество ECMP-маршрутов	MES5324	64
	MES3324F MES3324 MES3316F MES3308F MES3348 MES3348F MES3508P MES2324 MES2324P MES2348B MES2348P MES2324B MES2324FB MES2326 MES2324F MES2308 MES2308R MES2308P	8
Поддержка VLAN	согласно 802.1Q до 4K активных VLAN	
Качество обслуживания QoS	приоритезация трафика, 8 уровней 8 выходных очередей с разными приоритетами для каждого порта	
Количество VRRP-маршрутизаторов	255	
Количество L3 интерфейсов	2048	
Количество виртуальных Loopback-интерфейсов	64	
Агрегация каналов (LAG)	16 групп, до 8 портов в каждой	
Количество экземпляров MSTP	64	
Сверхдлинные кадры (jumbo frames)	максимальный размер пакетов 10K	
Стекирование	до 8 устройств	

Соответствие стандартам	IEEE 802.3 10BASE-T Ethernet IEEE 802.3u 100BASE-T Fast Ethernet IEEE 802.3ab 1000BASE-T Gigabit Ethernet IEEE 802.3z Fiber Gigabit Ethernet IEEE 802.3x Full Duplex, Flow Control IEEE 802.3ad Link Aggregation (LACP) IEEE 802.1p Traffic Class IEEE 802.1q VLAN IEEE 802.1v IEEE 802.3 ac IEEE 802.1d Spanning Tree Protocol (STP) IEEE 802.1w Rapid Spanning Tree Protocol (RSTP) IEEE 802.1s Multiple Spanning Tree Protocol (MSTP) IEEE 802.1x Authentication IEEE 802.3af PoE, IEEE 802.3at PoE+ (только MES2308P и MES3508P)	
Управление		
Локальное управление	Console	
Удаленное управление	SNMP, Telnet, SSH, WEB	
Физические характеристики и условия окружающей среды		
Источники питания	MES5324 MES3324F MES3348 MES3348F MES3324 MES3316F MES3308F	сеть переменного тока: 220В±20%, 50 Гц сеть постоянного тока: 36..72В варианты питания: - один источник питания постоянного или переменного тока; - два источника питания постоянного или переменного тока, с возможностью горячей замены.
	MES2324 MES2324P MES2326 MES2308 MES2308R MES2308P AC MES2348P	сеть переменного тока: 220В±20%, 50 Гц
	MES3508P	сеть постоянного тока: 45-57В
	MES2324B MES2324FB MES2348B	сеть переменного тока: 220В±20%, 50 Гц и свинцово-кислотный аккумулятор. Характеристики зарядного устройства: - ток заряда: 2,7±0.2А - MES2324FB и MES2348B; 1.6±0.1А - MES2324B. - напряжение срабатывания расцепителя нагрузки – 10-10,5В; - пороговое напряжение индикации низкого заряда – 11В  Сечение провода для подключения АКБ, не менее 1,5мм Ёмкость АКБ, не менее 20Ah (например GP12200).
	MES2324F DC MES2308P DC	Сеть постоянного тока: 48В
Потребляемая мощность	MES5324	не более 85 Вт
	MES3324F	не более 45 Вт
	MES2324 MES2326 MES3308F	не более 25 Вт

	MES3324 MES3316F MES2324F	не более 35 Вт
	MES2324B	не более 50 Вт
	MES2324FB	не более 85 Вт
	MES3348	не более 45 Вт
	MES3348F	не более 55 Вт
	MES2348B	не более 45 Вт / не более 85 Вт (с учетом заряда батареи)
	MES2348P	не более 1600 Вт
	MES2308	не более 20 Вт
	MES2308R	не более 15 Вт
	MES2308P	не более 270 Вт
	MES2324P	не более 410 Вт
	MES3508P	не более 255 Вт
Габаритные размеры	MES5324	430 x 298 x 44мм
	MES3324F	430 x 275 x 44 мм
	MES2324 MES2324B	430 x 158 x 44 мм
	MES2324P	440 x 203 x 44 мм
	MES2324FB MES2324F	430 x 243 x 44 мм
	MES3324 MES3316F MES3308F	430 x 275 x 44 мм
	MES2348B	440 x 280 x 44 мм
	MES3348 MES3348F	440 x 316 x 44 мм
	MES2348P	430 x 490 x 44 мм
	MES2326	440 x 158 x 44 мм
	MES2308 MES2308R	310 x 158 x 44 мм
	MES2308P	430 x 158 x 44 мм
MES3508P	85 x 152 x 115 мм	
Интервал рабочих температур	MES5324	от 0 до +45 °С
	MES2324 MES2324P MES2324B MES2324FB MES2324F MES2326 MES2308 MES2308P MES2308R MES2348B MES2348P	от -20 до +50 °С

	MES3324F MES3324 MES3316F MES3308F MES3348 MES3348F	от -10 до +45 °С
	MES3508P	от -40 до +70 °С
Интервал температуры хранения	от -40 до +70 °С (от -40 до +85 °С для MES3508P)	
Относительная влажность при эксплуатации (без образования конденсата)	не более 40%	
Относительная влажность при хранении (без образования конденсата)	от 10% до 95% (от 5% до 95% для MES3508P)	
Средний срок службы	10 лет	



Тип питания устройства определяется при заказе.

2.4 Конструктивное исполнение

В данном разделе описано конструктивное исполнение устройств. Представлены изображения передней, задней (верхней для MES3508P) и боковых панелей устройства, описаны разъемы, светодиодные индикаторы и органы управления.

Ethernet-коммутаторы серий MES53xx, MES33xx, MES23xx выполнены в металлическом корпусе с возможностью установки в 19" каркас, высота корпуса 1U.

Ethernet-коммутаторы серии MES35xx выполнены в металлическом корпусе для крепления на DIN-рейку.

2.4.1 Внешний вид и описание передней панели устройства

Внешний вид передней панели устройств серий MES53xx, MES33xx, MES23xx и MES35xx показан на рисунках 1-19.



Рисунок 1 – Передняя панель MES5324

В таблице 10 приведен перечень разъемов, светодиодных индикаторов и органов управления, расположенных на передней панели коммутатора.

Таблица 10 – Описание разъемов, индикаторов и органов управления передней панели MES5324

№	Элемент передней панели	Описание
1	Unit ID	Индикатор номера устройства в стеке.
	Power	Индикатор питания устройства.
	Master	Индикатор режима работы устройства (ведущий/ведомый).
	Fan	Индикатор работы вентиляторов.
	RPS	Индикатор резервного электропитания.
2	Console	Консольный порт для локального управления устройством. Распиновка разъема следующая: 1 не используется 2 не используется 3 RX 4 GND 5 GND 6 TX 7 не используется 8 не используется 9 не используется Распайка консольного кабеля приведена в приложении В
3	USB	USB-порт.
4	OOB	Порт (out-of-band) 10/100/1000BASE-T (RJ-45) для удаленного управления устройством. Управление осуществляется по сети, отдельно с каналом передачи данных.
5	Mgmt	Порт 10/100/1000BASE-T (RJ-45) для удаленного управления устройством. Управление осуществляется по сети передачи данных.
6	F	Функциональная кнопка для перезагрузки устройства и сброса к заводским настройкам: - при нажатии на кнопку длительностью менее 10 с происходит перезагрузка устройства; - при нажатии на кнопку длительностью более 10 с происходит сброс настроек устройства до заводской конфигурации.
7	[1-24]	Слоты для установки трансиверов 10G SFP+/ 1G SFP.
8	XLG1, XLG2 XLG3, XLG4	Слоты XLG1-XLG4 для установки трансиверов 40G QSFP.

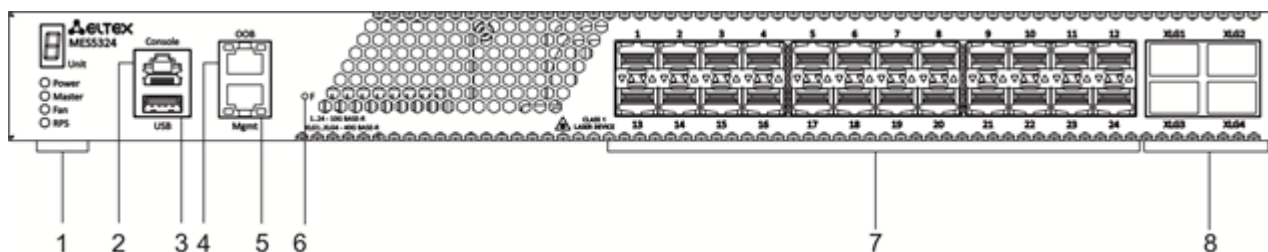

Рисунок 2 – Передняя панель MES3324F



Рисунок 3 – Передняя панель MES3324

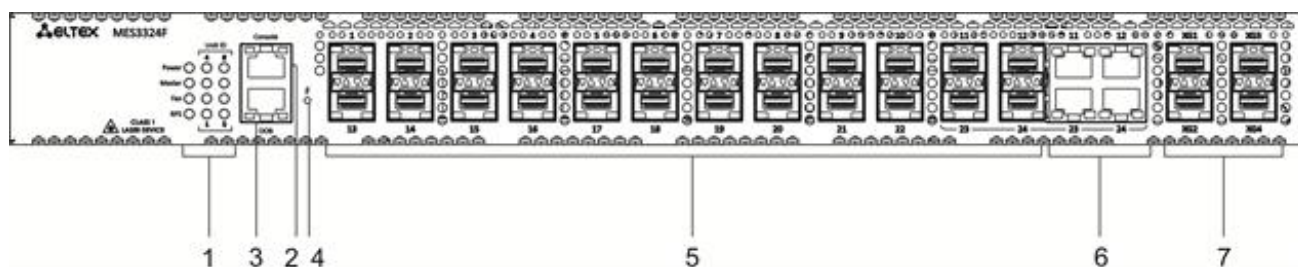

Рисунок 4 – Передняя панель MES3316F

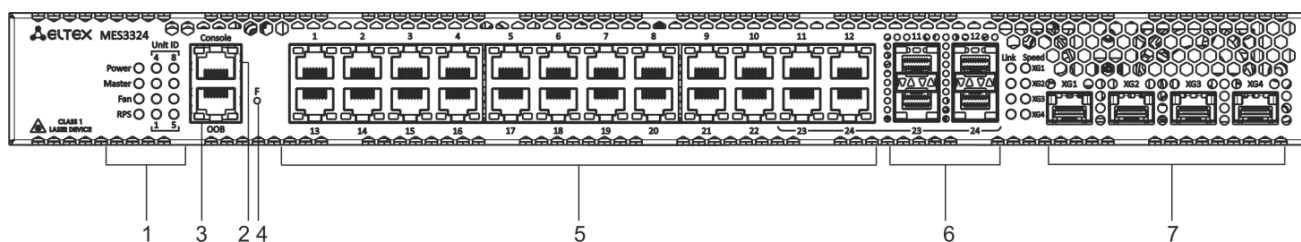

Рисунок 5 – Передняя панель MES3308F

В таблице 11 приведен перечень разъемов, светодиодных индикаторов и органов управления, расположенных на передней панели коммутаторов MES3308F, MES3316F, MES3324, MES3324F.

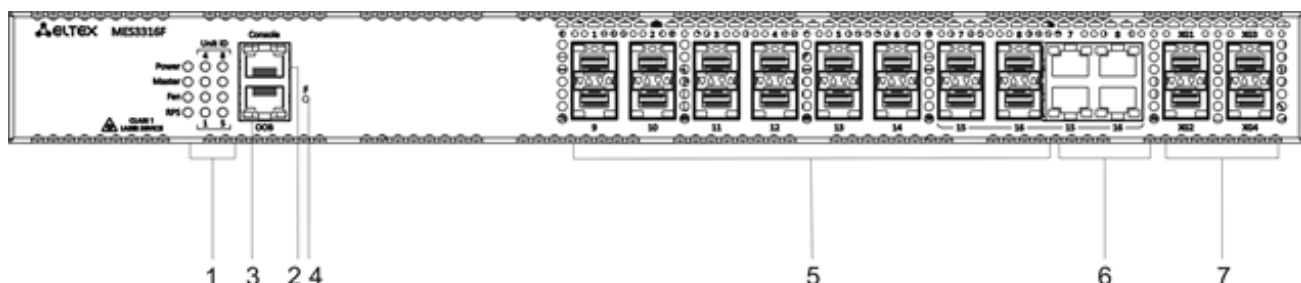
Таблица 11 – Описание разъемов, индикаторов и органов управления передней панели MES3308F, MES3316F, MES3324, MES3324F

№	Элемент передней панели	Описание
1	UnitID	Индикатор номера устройства в стеке.
	Power	Индикатор питания устройства.
	Master	Индикатор режима работы устройства (ведущий/ведомый).
	Fan	Индикатор работы вентиляторов.
	RPS	Индикатор резервного электропитания.
2	Console	Консольный порт для локального управления устройством.
3	OOB	Порт (out-of-band) 10/100/1000BASE-T (RJ-45) для удаленного управления устройством. Управление осуществляется по сети, отдельно с каналом передачи данных.

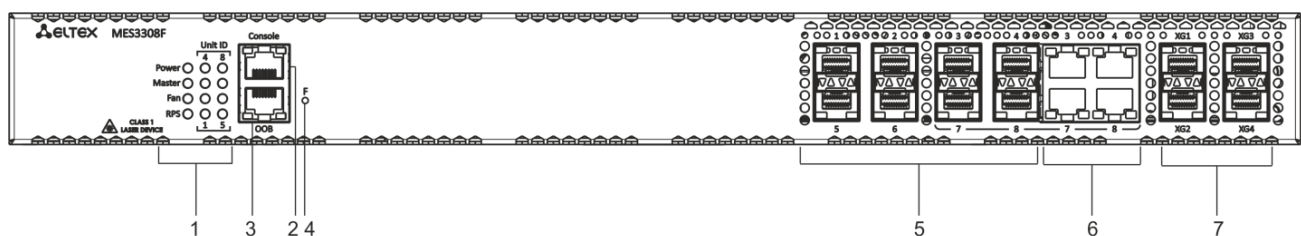
4	F	Функциональная кнопка для перезагрузки устройства и сброса к заводским настройкам: - при нажатии на кнопку длительностью менее 10 с происходит перезагрузка устройства; - при нажатии на кнопку длительностью более 10 с происходит сброс настроек устройства до заводской конфигурации.
5	[1-24] [1-16] [1-8]	Слоты для установки трансиверов 1GSFP. Порты 10/100/1000BASE-T (RJ-45).
6	[11-12, 23-24] [7-8, 15-16] [3-4, 7-8]	Комбо-порты: порты 10/100/1000BASE-T (RJ45) / 1000BASE-X.
7	XG1, XG2 XG3, XG4	Слоты для установки трансиверов 10GSFP+/ 1GSFP.



Рисунок 6 – Передняя панель MES2326

Таблица 12 – Описание разъемов, индикаторов и органов управления передней панели MES2326

№	Элемент передней панели	Описание
1	~110-250VAC, 60/50Hz max 2A	Разъем для подключения к источнику электропитания переменного тока.
2	Unit ID	Индикатор номера устройства в стеке.
	Power	Индикатор питания устройства.
	Master	Индикатор режима работы устройства (ведущий/ведомый).
	Status	Индикатор состояния устройства.
3	Console	Консольный порт для локального управления устройством.
4	F	Функциональная кнопка для перезагрузки устройства и сброса к заводским настройкам: - при нажатии на кнопку длительностью менее 10 с происходит перезагрузка устройства; - при нажатии на кнопку длительностью более 10 с происходит сброс настроек устройства до заводской конфигурации.
5	[1-26]	Порты 10/100/1000BASE-T (RJ-45).
6	[25-26]	Комбо-порты: порты 10/100/1000BASE-T (RJ45) / 1000BASE-X.
7	[27-28]	Слоты для установки трансиверов 1GSFP.

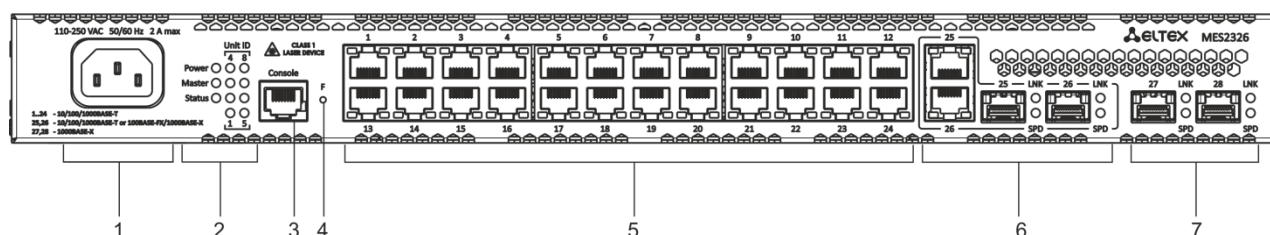

Рисунок 7 – Передняя панель MES2324



Рисунок 8 – Передняя панель MES2324P

В таблице 13 приведен перечень разъемов, светодиодных индикаторов и органов управления, расположенных на передней панели коммутатора MES2324, MES2324P.

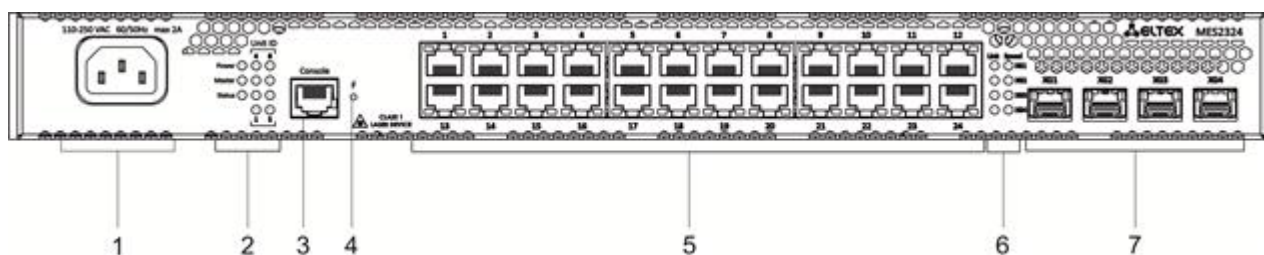
Таблица 13 – Описание разъемов, индикаторов и органов управления передней панели MES2324, MES2324P¹

№	Элемент передней панели	Описание
1	~110-250VAC, 60/50Hz max 2A	Разъем для подключения к источнику электропитания переменного тока.
2	Unit ID	Индикатор номера устройства в стеке.
	Power	Индикатор питания устройства.
	Master	Индикатор режима работы устройства (ведущий/ведомый).
	Status	Индикатор состояния устройства.
	Alarm	Индикатор аварии.
3	Console	Консольный порт для локального управления устройством.
4	F	Функциональная кнопка для перезагрузки устройства и сброса к заводским настройкам: - при нажатии на кнопку длительностью менее 10 с происходит перезагрузка устройства; - при нажатии на кнопку длительностью более 10 с происходит сброс настроек устройства до заводской конфигурации.
5	[1-24]	Порты 10/100/1000BASE-T (RJ-45).
6	Link/Speed	Световая индикация состояния оптических интерфейсов.
7	XG1, XG2 XG3, XG4	Слоты для установки трансиверов 10GSFP+/1GSFP.

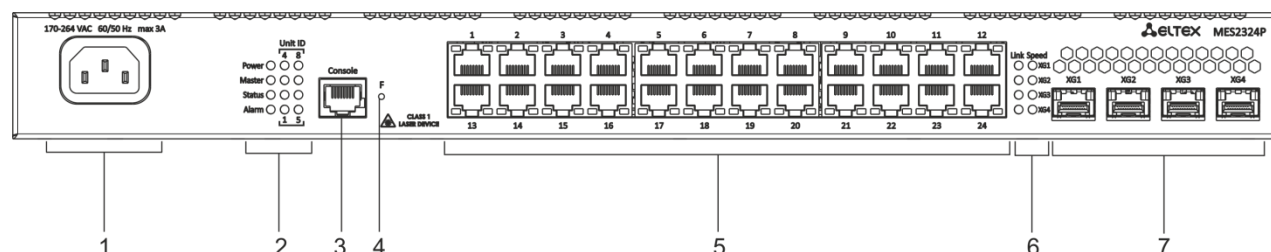
¹ Коммутаторы MES2324, MES2324B, MES2324F DC, MES2324FB могут быть оснащены портом OOB (порт (out-of-band) 10/100/1000BASE-T (RJ-45) для удаленного управления устройством. Управление осуществляется по сети, раздельно с каналом передачи данных).



Рисунок 9 – Передняя панель MES2324B



Рисунок 10 – MES2324FB, передняя панель

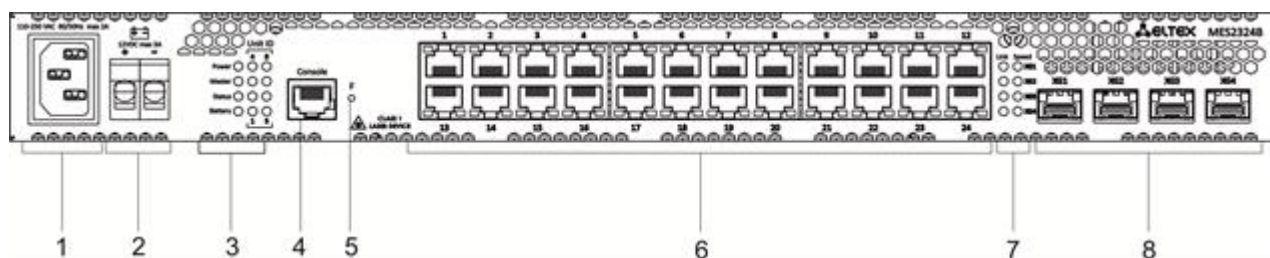

Рисунок 11 – MES2324F DC, передняя панель

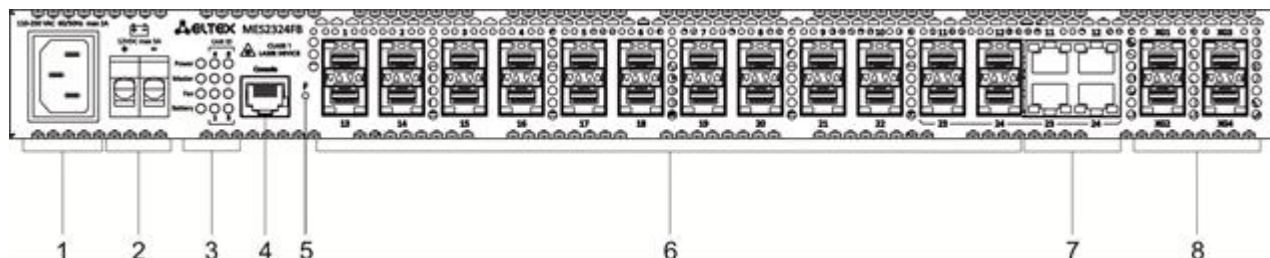

Рисунок 12 – MES2348B, передняя панель

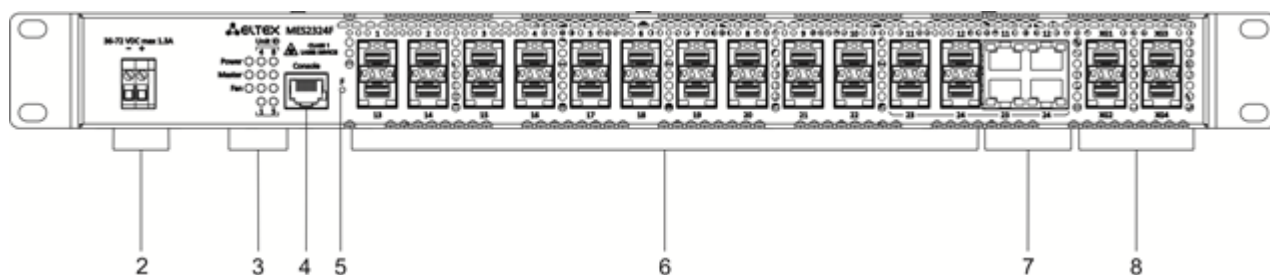

Рисунок 13 – MES3348, передняя панель

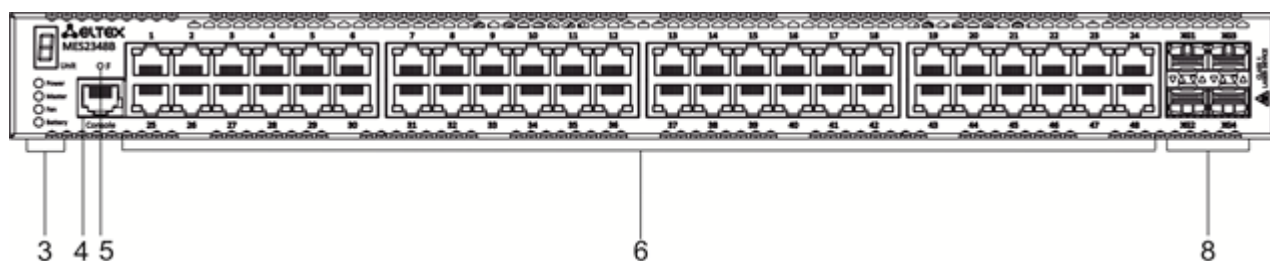

Рисунок 14 – MES3348F, передняя панель

В таблице 14 приведен перечень разъемов, светодиодных индикаторов и органов управления, расположенных на передней панели коммутаторов MES2324B, MES2324FB, MES2324F DC, MES2348B, MES3348, MES3348F.

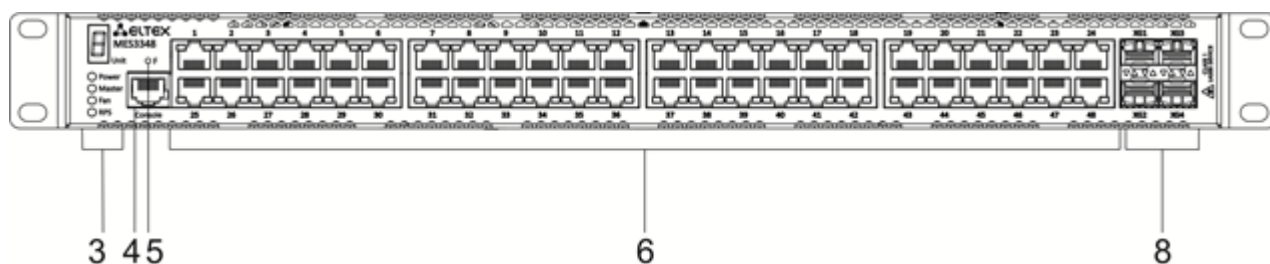
Таблица 14 – Описание разъемов, индикаторов и органов управления передней панели MES2324B, MES2324FB, MES2324F DC, MES2348B, MES3348, MES3348F

№	Элемент передней панели		Описание
1	~110-250VAC, 60/50Hz max 2A		Разъем для подключения к источнику электропитания переменного тока.
	48 (45 ~ 57) VDC		Разъем для подключения к источнику электропитания постоянного тока.
2	12VDC max 3A		Клеммы для подключения аккумуляторной батареи 12V.
3	Unit ID		Индикатор номера устройства в стеке.
	Power		Индикатор питания устройства.
	Master		Индикатор режима работы устройства (ведущий/ведомый).
	Fan		Индикатор работы вентиляторов.
	Battery		Индикатор состояния батареи.
	RPS		Индикатор резервного электропитания.
4	Console		Консольный порт для локального управления устройством.
5	F		Функциональная кнопка для перезагрузки устройства и сброса к заводским настройкам: - при нажатии на кнопку длительностью менее 10 с происходит перезагрузка устройства; - при нажатии на кнопку длительностью более 10 с происходит сброс настроек устройства до заводской конфигурации.
6	[1-24]	MES2324B	Порты 10/100/1000BASE-T (RJ-45).
		MES2324FB MES2324F	Слоты для установки трансиверов 1G SFP.
	[11-12, 23-24]	MES2324FB	Комбо-порты 10/100/1000BASE-T (RJ45) / 1000BASE-X.
	[1-48]	MES2348B MES3348	Порты 10/100/1000BASE-T (RJ-45).
MES3348F		Слоты для установки трансиверов 1G SFP.	
7	Link/Speed		Световая индикация состояния оптических интерфейсов.
8	XG1, XG2 XG3, XG4		Слоты для установки трансиверов 10GSFP+/ 1GSFP.

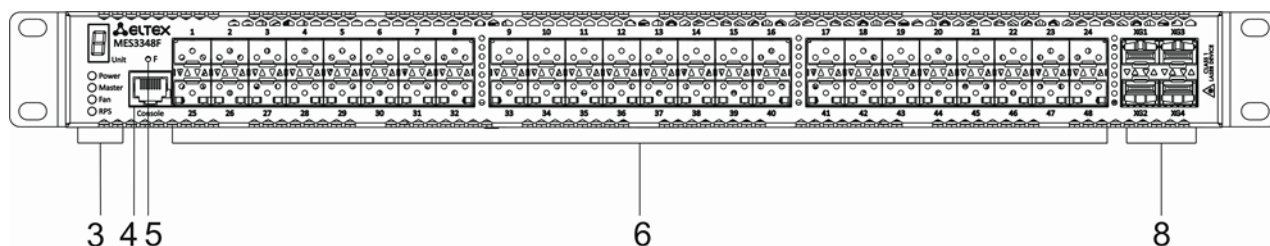

Рисунок 15 – Передняя панель MES2308



Рисунок 16 – Передняя панель MES2308P

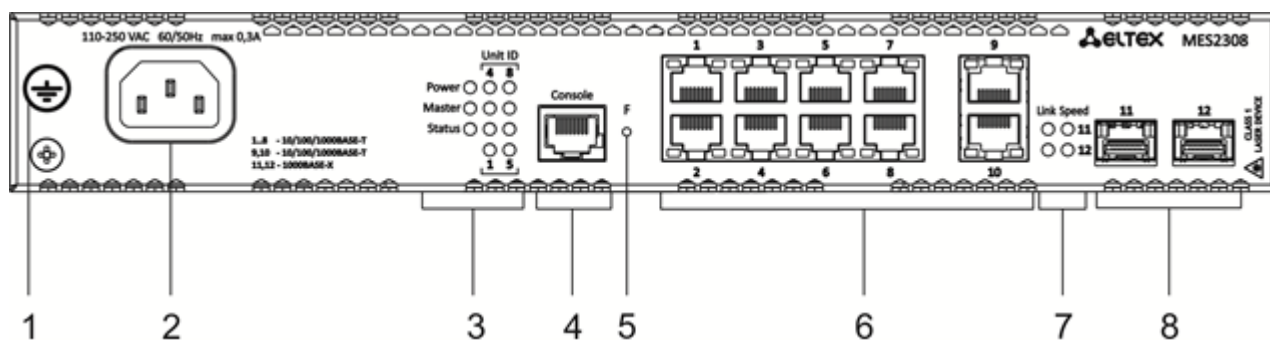

Рисунок 17 – Передняя панель MES2308P DC

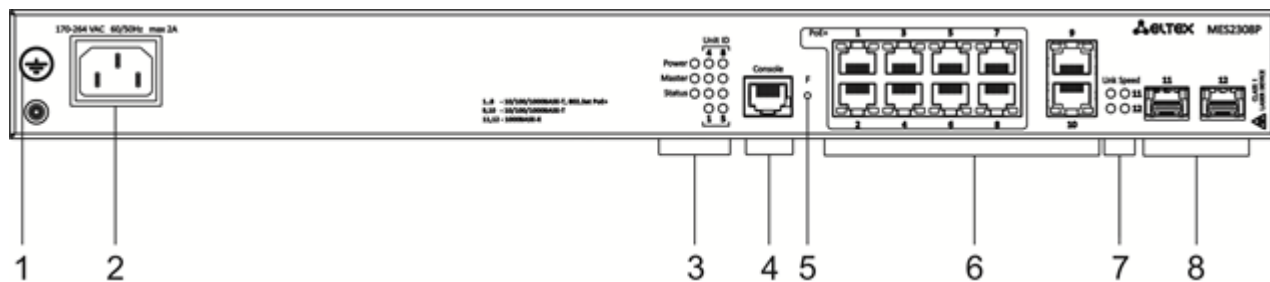

Рисунок 18 – Передняя панель MES2308R

В таблице 15 приведен перечень разъемов, светодиодных индикаторов и органов управления, расположенных на передней панели коммутаторов MES2308, MES2308P, MES2308R.

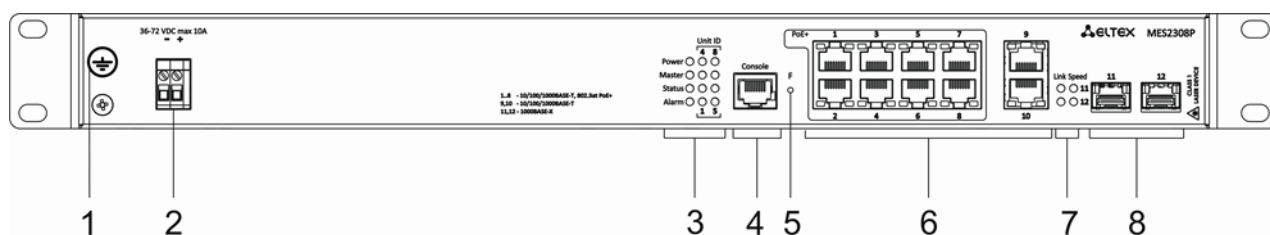
Таблица 15 – Описание разъемов, индикаторов и органов управления передней панели MES2308, MES2308P, MES2308P DC, MES2308R

№	Элемент передней панели	Описание
1	Клемма заземления	Клемма для заземления устройства.
2	~110-250VAC, 60/50Hz max 2A	Разъем для подключения к источнику электропитания переменного тока.

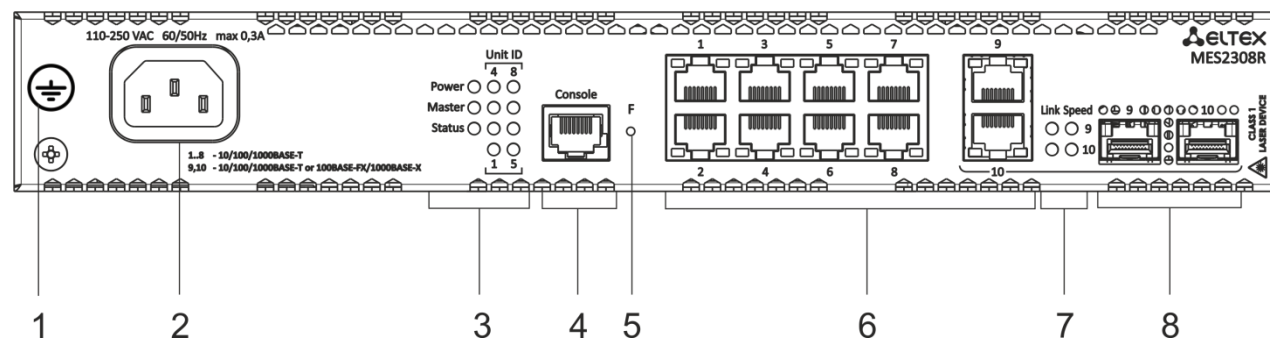
	48 (45 ~ 57) VDC	Разъем для подключения к источнику электропитания постоянного тока.
3	Unit ID	Индикатор номера устройства в стеке.
	Power	Индикатор питания устройства.
	Master	Индикатор режима работы устройства (ведущий/ведомый).
	Status	Индикатор состояния устройства.
	Alarm	Индикатор аварии.
4	Console	Консольный порт для локального управления устройством.
5	F	Функциональная кнопка для перезагрузки устройства и сброса к заводским настройкам: - при нажатии на кнопку длительностью менее 10 с происходит перезагрузка устройства; - при нажатии на кнопку длительностью более 10 с происходит сброс настроек устройства до заводской конфигурации.
6	[1-10]	10 портов 10/100/1000BASE-T (RJ-45).
7	Link/Speed	Световая индикация состояния оптических интерфейсов.
8	[11,12], [9, 10]	Слоты для установки трансиверов 1G SFP.



Рисунок 19 – Передняя панель MES3508P

Таблица 16 – Описание разъемов, индикаторов и органов управления передней панели MES3508P

№	Элемент передней панели	Описание
1	[1-8]	8 портов 10/100/1000BASE-T (RJ-45).
2	[1-8]	Световая индикация PoE.
3	9,10	Комбо-порты 10/100/1000BASE-T (RJ-45) / 1000BASE-X.
4	PWR1, PWR2	Индикаторы питания устройства.

	Alarm	Индикатор аварии.
	Temp	Индикатор температуры.
5	F	Функциональная кнопка для перезагрузки устройства и сброса к заводским настройкам: - при нажатии на кнопку длительностью менее 10 с происходит перезагрузка устройства; - при нажатии на кнопку длительностью более 10 с происходит сброс настроек устройства до заводской конфигурации.
6	Console	Консольный порт для локального управления устройством.

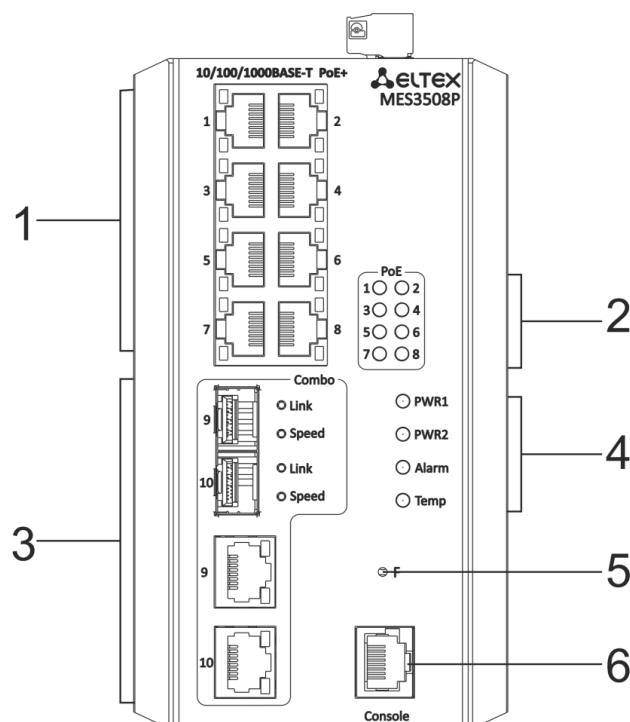
2.4.2 Задняя панель устройства

Внешний вид задней панели коммутаторов MES5324 приведен на рисунке 20.



Рисунок 20 – Задняя панель MES5324

В таблице 17 приведен перечень разъемов, расположенных на задней панели коммутатора MES5324.

Таблица 17 – Описание разъемов задней панели коммутатора MES5324

№	Элемент задней панели	Описание
1	Клемма заземления	Клемма для заземления устройства.
2	Съемные вентиляторы	Съемные вентиляционные модули с возможностью горячей замены.
3	48VDC	Разъем для подключения к источнику электропитания постоянного тока.
4	~220 VAC 50 Hz max 1A	Разъем для подключения к источнику электропитания переменного тока.

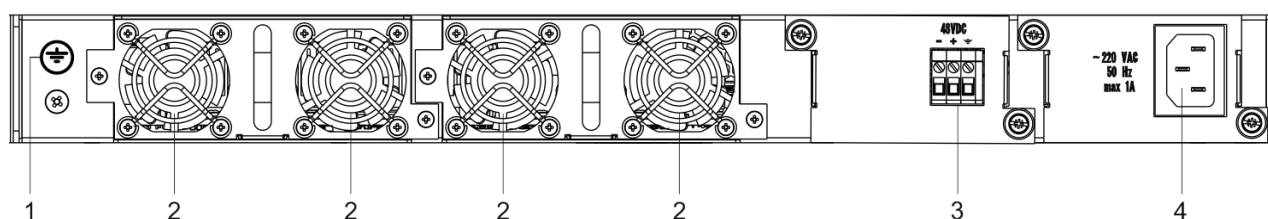
Внешний вид задней панели коммутаторов серии MES33xx приведен на рисунке 21.



Рисунок 21 – Задняя панель MES3324F, MES3348, MES3348F, MES3324, MES3308F, MES3316F

Таблица 18 – Описание разъемов задней панели коммутаторов серии MES33xx

№	Элемент задней панели	Описание
1	Клемма заземления	Клемма для заземления устройства.
2	Съемные вентиляторы	Съемные вентиляционные модули с возможностью горячей замены.
3	48VDC	Разъем для подключения к источнику электропитания постоянного тока.
4	~220 VAC 50 Hz max 1A	Разъем для подключения к источнику электропитания переменного тока.

Внешний вид задней панели коммутаторов серии MES23xx приведен на рисунках 22- 24.

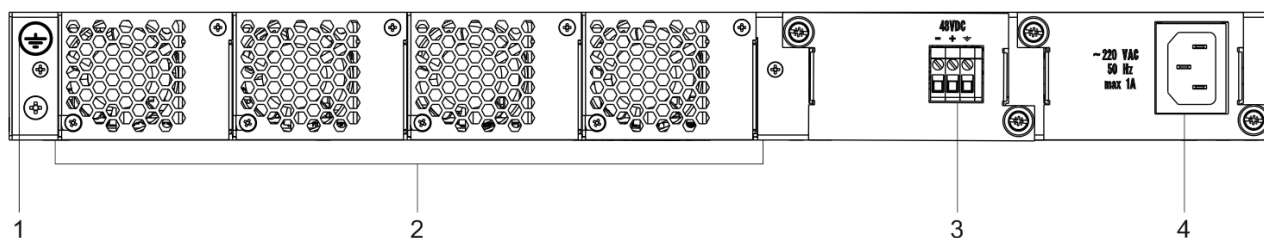

Рисунок 22 – Задняя панель MES2324, MES2324B, MES2324F DC, MES2324P



Рисунок 23 – Задняя панель MES2324FB

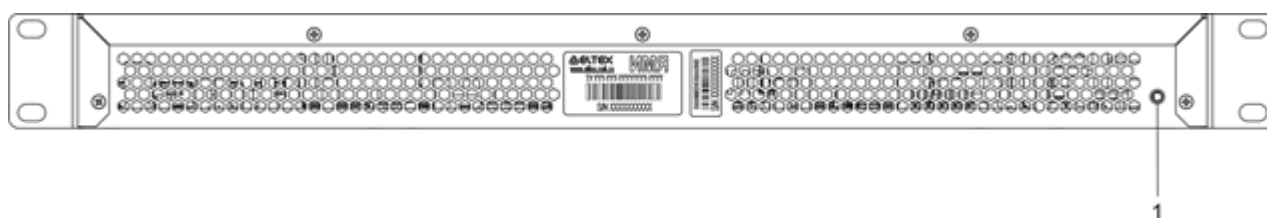

Рисунок 24 – Задняя панель MES2348B

Таблица 19 – Описание разъемов задней панели коммутаторов MES2324x, MES2348B

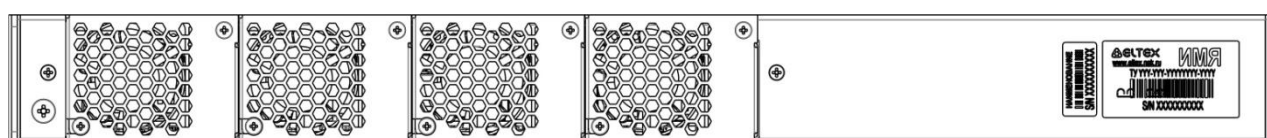
№	Элемент задней панели	Описание
1	Клемма заземления	Клемма для заземления устройства.
2		Вентиляторы.
3	12VDC max 5A	Клеммы для подключения аккумуляторной батареи 12V.
4	~110-250VAC, 60/50Hz max 2A	Разъем для подключения к источнику электропитания переменного тока.

Внешний вид задней панели коммутаторов серии MES2308x приведен на рисунке 25.

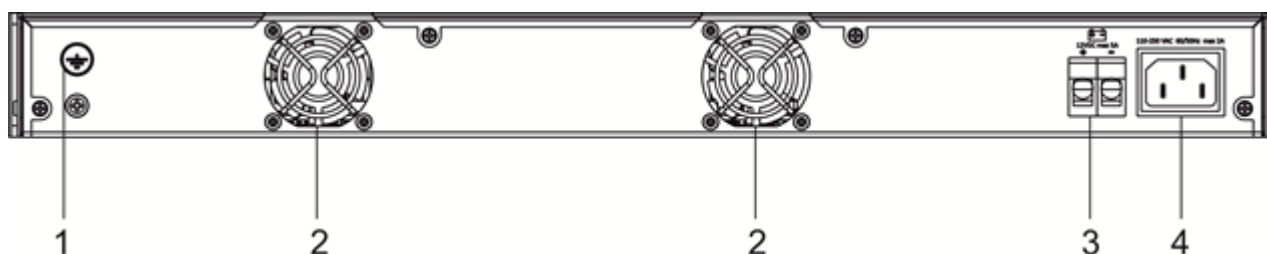

Рисунок 25 – Задняя панель MES2308, MES2308P, MES2308P DC, MES2308R

Внешний вид задней панели коммутатора MES3508P приведен на рисунке 26.

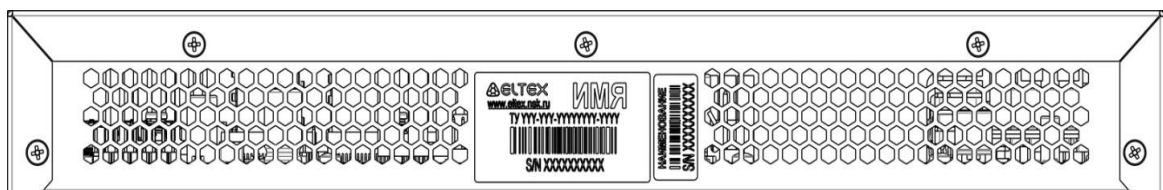

Рисунок 26 – Верхняя панель MES3508P

Таблица 20 – Описание разъемов задней панели коммутатора MES3508P

№	Элемент задней панели	Описание
1	Клемма заземления	Клемма для заземления устройства.
2	48 (45 ~ 57) VDC	Разъемы для подключения к источникам электропитания постоянного тока.
3	12VDC max 5A	Релейный выход аварийной сигнализации: 1A 24V DC.

2.4.3 Боковые панели устройства

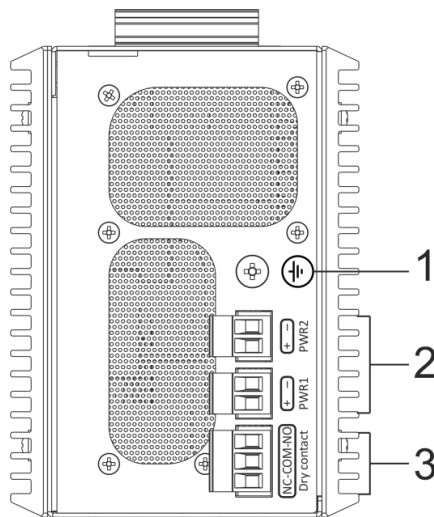

Рисунок 27 – Правая боковая панель Ethernet-коммутаторов



Рисунок 28 – Левая боковая панель Ethernet-коммутаторов

На боковых панелях устройства расположены вентиляционные решетки, которые служат для отвода тепла. Не закрывайте вентиляционные отверстия посторонними предметами. Это может привести к перегреву компонентов устройства и вызвать нарушения в его работе. Рекомендации по установке устройства расположены в разделе «Установка и подключение».

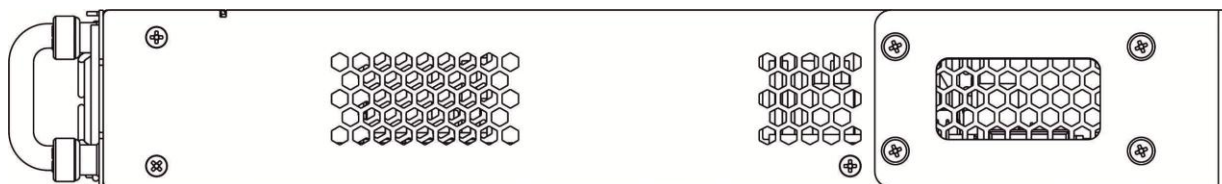
2.4.4 Световая индикация

Состояние интерфейсов Ethernet индицируется двумя светодиодными индикаторами, *LINK/ACT* зеленого цвета и *SPEED* янтарного цвета. Расположение светодиодов показано на рисунках 29, 30, 31.

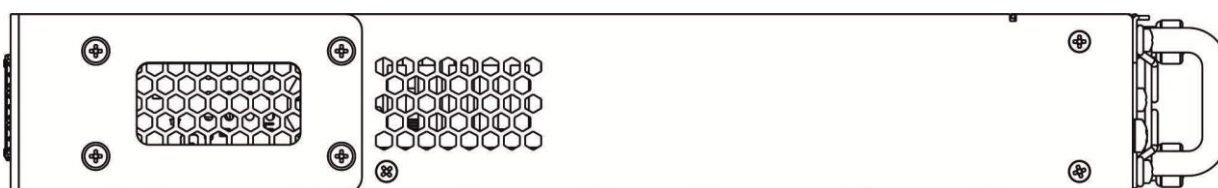

Рисунок 29 – Внешний вид разъема с QSFP трансиверами



Рисунок 30 – Внешний вид разъема SFP/SFP+

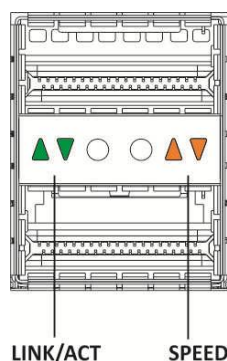

Рисунок 31 – Внешний вид разъема RJ-45

Таблица 21 – Световая индикация состояния XLG-портов

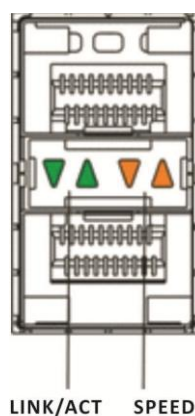
Свечение индикатора SPEED	Свечение индикатора LINK/ACT	Состояние интерфейса Ethernet
Выключен	Выключен	Порт выключен или соединение не установлено
Горит постоянно	Горит постоянно	Установлено соединение на скорости 40Gбит/с

Горит постоянно	Мигание	Идет передача данных
-----------------	---------	----------------------

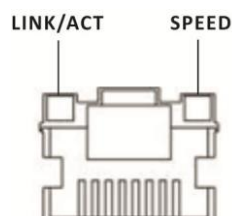
Таблица 22 – Световая индикация состояния XG-портов

Свечение индикатора SPEED	Свечение индикатора LINK/ACT	Состояние интерфейса Ethernet
Выключен	Выключен	Порт выключен или соединение не установлено
Выключен	Горит постоянно	Установлено соединение на скорости 1Gбит/с
Горит постоянно	Горит постоянно	Установлено соединение на скорости 10Gбит/с
X	Мигание	Идет передача данных

Таблица 23 – Световая индикация состояния Ethernet-портов 10BASE-T

Свечение индикатора SPEED	Свечение индикатора LINK/ACT	Состояние интерфейса Ethernet
Выключен	Выключен	Порт выключен или соединение не установлено
Выключен	Горит постоянно	Установлено соединение на скорости 10Мбит/с или 100Мбит/с
Горит постоянно	Горит постоянно	Установлено соединение на скорости 1000Мбит/с
X	Мигание	Идет передача данных

Индикатор *Unit ID* (1-8) служит для обозначения номера устройства в стеке.

Системные индикаторы (*Power*, *Master*, *Fan*, *RPS*) служат для определения состояния работы узлов коммутаторов серии MES53xx, MES33xx, MES23xx, MES35xx.

Таблица 24 – Световая индикация системных индикаторов

Название индикатора	Функция индикатора	Состояние индикатора	Состояние устройства
<i>Power</i>	Состояние источников питания	Выключен	Питание выключено
		Зеленый, горит постоянно	Питание включено, нормальная работа устройства
		Зеленый, мерцает	Самотестирование устройства при старте (POST)
<i>Master</i>	Признак ведущего устройства при работе в стеке	Зеленый, горит постоянно	Устройство является «мастером» стека
		Выключен	Устройство не является «мастером» в стеке или не задан режим стекирования
<i>Fan</i>	Состояние вентилятора охлаждения	Зеленый, горит постоянно	Все вентиляторы исправны
		Красный, горит постоянно	Отказ одного или более вентиляторов
<i>Status</i>	Индикатор состояния устройства	Зеленый, горит постоянно	Нормальная работа устройства
		Красный, горит постоянно	Отказ одного или более вентиляторов, или авария PoE (MES2348P)
		Мигает, красный-зеленый	Загрузка устройства. Не назначен IP-адрес ни на один из интерфейсов, либо в стеке не обнаружен мастер (MES2324, MES2324FB, MES2324F DC)

<i>PoE</i>	Индикатор состояния PoE-портов	Зеленый, горит постоянно	Подключен потребитель PoE (горит индикатор, соответствующий порту)
		Выключен	Потребители PoE не подключены.
<i>RPS</i>	Режим работы резервного источника питания	Зеленый, горит постоянно	Резервный источник подключен и работает нормально
		Красный, горит постоянно	Отсутствие первичного питания резервного источника или его неисправность.
		Выключен	Резервный источник не подключен
<i>Battery</i> (MES2324B, MES2324FB, MES2348B)	Индикатор состояния аккумуляторной батареи	Зеленый, горит постоянно	АКБ подключена, питание в норме
		Зеленый, мигание	АКБ заряжается
		Оранжевый, горит постоянно	Основное питание отключено, АКБ разряжается
		Мигает, красный-зеленый	Низкий уровень заряда АКБ
		Красный, горит постоянно	АКБ отключена
		Красный, мигание	Авария РТБ (расцепителя тока батареи)
<i>Alarm</i>	Световая индикация системных индикаторов	Оранжевый, горит постоянно	Нагрузка PoE выше настройки usage-threshold
		Красный, горит постоянно	Критическая ошибка в работе PoE, приведшая к отключению PoE на всех портах либо отказ одного или более вентиляторов
		Выключен	Нагрузка PoE ниже настройки usage-threshold

2.5 Комплект поставки

В базовый комплект поставки входят:

- Ethernet-коммутатор;
- Модуль питания PM75-48/12 или PM160-220/12 (опционально);
- Шнур питания (в случае комплектации модулем питания на 220В);
- Комплект крепежа в стойку;
- Документация.



По заказу покупателя в комплект поставки могут быть включены SFP/SFP+-трансиверы.

3 УСТАНОВКА И ПОДКЛЮЧЕНИЕ

В данном разделе описаны процедуры установки оборудования в стойку и подключения к питающей сети.

3.1 Крепление кронштейнов

В комплект поставки устройства входят кронштейны для установки в стойку и винты для крепления кронштейнов к корпусу устройства. Для установки кронштейнов:



Рисунок 32 – Крепление кронштейнов

1. Совместите четыре отверстия для винтов на кронштейне с такими же отверстиями на боковой панели устройства.
2. С помощью отвертки прикрепите кронштейн винтами к корпусу.
3. Повторите действия 1,2 для второго кронштейна.

3.2 Установка устройства в стойку

Для установки устройства в стойку:

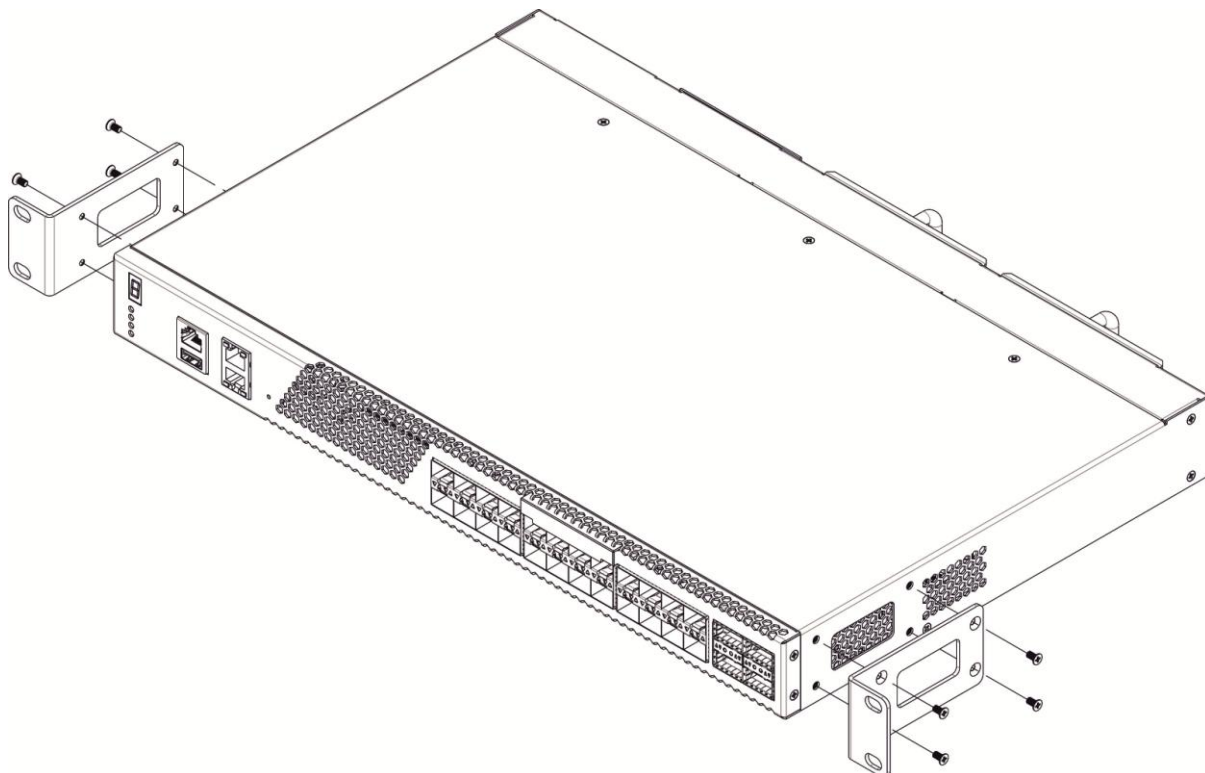
1. Приложите устройство к вертикальным направляющим стойки.
2. Совместите отверстия кронштейнов с отверстиями на направляющих стойки. Используйте отверстия в направляющих на одном уровне с обеих сторон стойки, для того чтобы устройство располагалось горизонтально.
3. С помощью отвертки прикрепите коммутатор к стойке винтами.



Рисунок 33 – Установка устройства в стойку

На рисунке 34 приведен пример размещения коммутаторов MES5324 в стойке.



Рисунок 34 – Размещение коммутаторов MES5324 в стойке

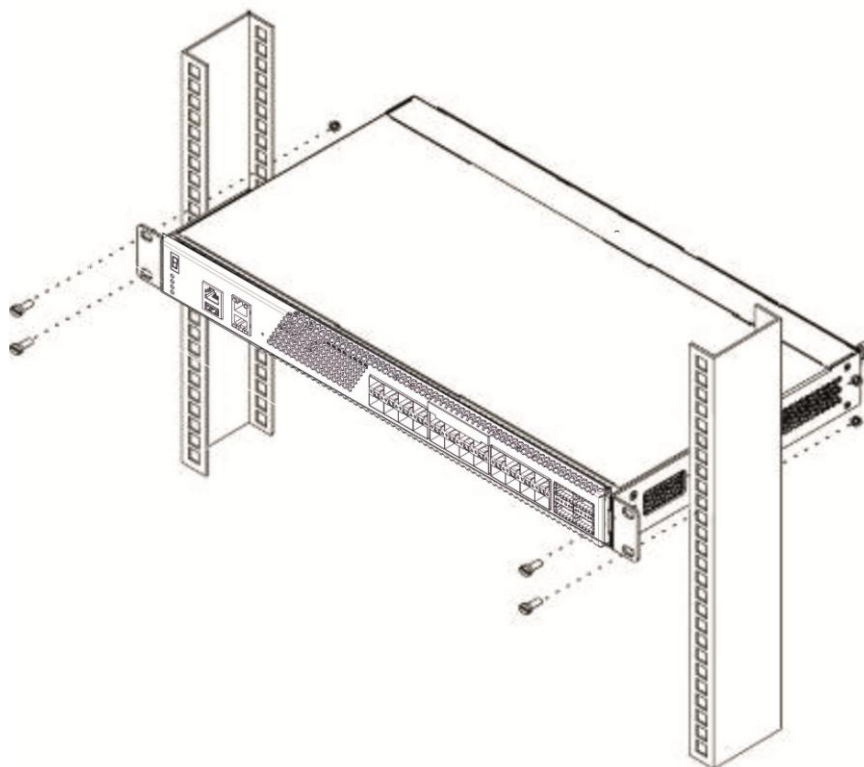

Не закрывайте вентиляционные отверстия, а также вентиляторы, расположенные на задней панели, посторонними предметами во избежание перегрева компонентов коммутатора и нарушения его работы.

3.3 Установка модулей питания

Коммутатор может работать с одним или двумя модулями питания. Установка второго модуля питания необходима в случае использования устройства в условиях, требующих повышенной надежности.

Места для установки модулей питания с электрической точки зрения равноценны. С точки зрения использования устройства, модуль питания, находящийся ближе к краю, считается основным, ближе к центру – резервным. Модули питания могут устанавливаться и извлекаться без выключения устройства. При установке или извлечении дополнительного модуля питания коммутатор продолжает работу без перезапуска.



Рисунок 35 – Установка модулей питания.

Состояние модулей питания может быть проверено по индикации на передней панели коммутатора (см. раздел 2.4.4) или по диагностике, доступной через интерфейсы управления коммутатором.

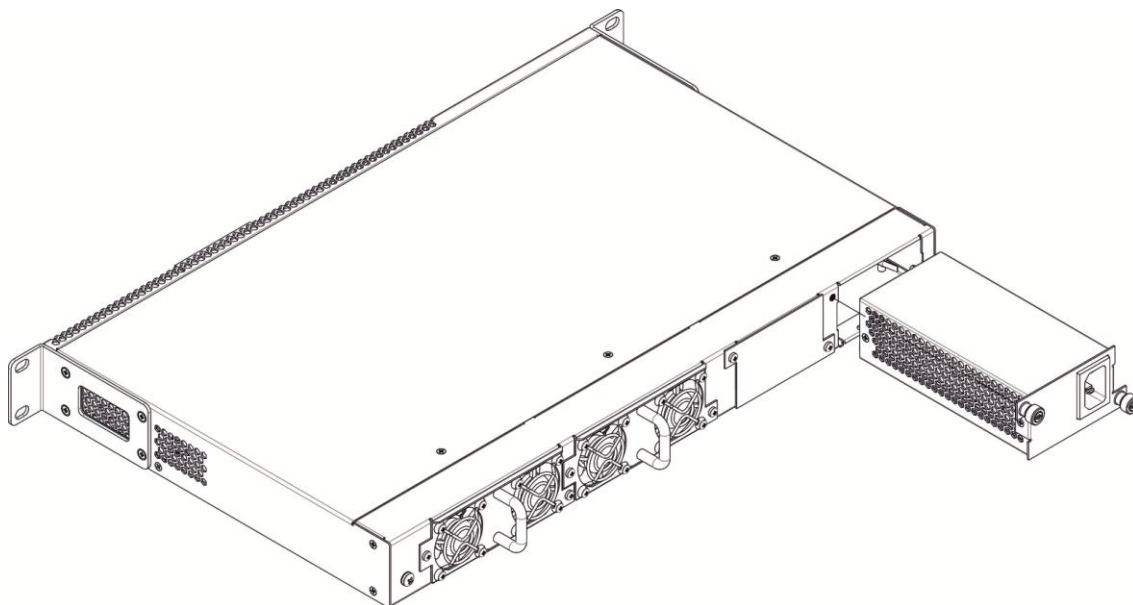

Индикация аварии модуля питания может быть вызвана не только отказом модуля, но и отсутствием первичного питания.

3.4 Подключение питающей сети

1. Прежде, чем к устройству будет подключена питающая сеть, необходимо заземлить корпус устройства. Заземление необходимо выполнять изолированным многожильным проводом. Устройство заземления и сечение заземляющего провода должны соответствовать требованиями ПУЭ.
2. Если предполагается подключение компьютера или иного оборудования к консольному порту коммутатора, это оборудование также должно быть надежно заземлено.
3. Подключите к устройству кабель питания. В зависимости от комплектации устройства, питание может осуществляться от сети переменного тока, либо от сети постоянного тока. При подключении сети переменного тока следует использовать кабель, входящий в комплект устройства. Для подключения к сети постоянного тока используйте провод сечением не менее 1 мм².

4. Включите питание устройства и убедитесь в отсутствии аварий по состоянию индикаторов на передней панели.

3.5 Подключение АКБ к MES2324B, MES2324FB, MES2348B

Подключение АКБ осуществляется медным проводом сечением не менее 1,5 мм². При подключении АКБ необходимо соблюдать полярность.

Ёмкость АКБ, не менее 20Ah.



Рисунок 36 – Подключение АКБ к устройству

3.6 Установка и удаление SFP-трансиверов

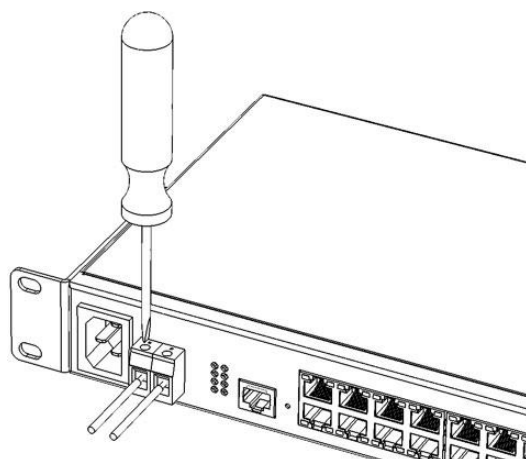

Установка оптических модулей может производиться как при выключенном, так и при включенном устройстве.

1. Вставьте верхний SFP-модуль в слот открытой частью разъема вниз, а нижний SFP-модуль открытой частью разъема вверх.



Рисунок 37 – Установка SFP-трансиверов

2. Надавите на модуль. Когда он встанет на место, вы услышите характерный щелчок.

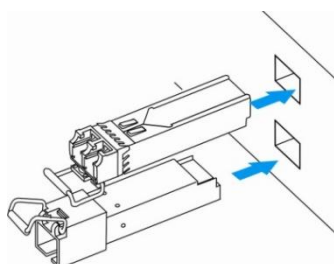

Рисунок 38 – Установленные SFP-трансиверы

Для удаления трансивера:

1. Откройте защелку модуля.

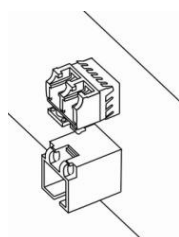

Рисунок 39 – Открытие защелки SFP-трансиверов

2. Извлеките модуль из слота.

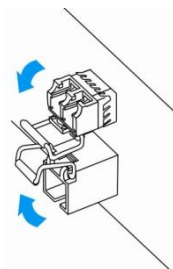

Рисунок 40 – Извлечение SFP-трансиверов

4 НАЧАЛЬНАЯ НАСТРОЙКА КОММУТАТОРА

4.1 Настройка терминала

На компьютере запустить программу эмуляции терминала (HyperTerminal, TeraTerm, Minicom) и произвести следующие настройки:

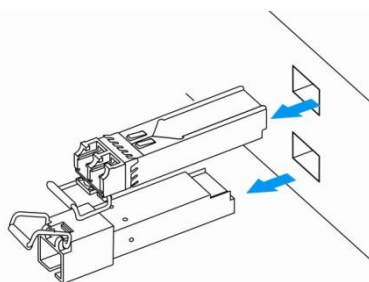
- выбрать соответствующий последовательный порт;
- установить скорость передачи данных – 115200 бод;
- задать формат данных: 8 бит данных, 1 стоповый бит, без контроля четности;
- отключить аппаратное и программное управление потоком данных;
- задать режим эмуляции терминала VT100 (многие терминальные программы используют данный режим эмуляции терминала в качестве режима по умолчанию).

4.2 Включение устройства

Установить соединение консоли коммутатора (порт «console») с разъемом последовательного интерфейса компьютера, на котором установлено программное обеспечение эмуляции терминала.

Включить устройство. При каждом включении коммутатора запускается процедура «тестирования системы при включении» (POST), которая позволяет определить работоспособность устройства перед загрузкой исполняемой программы в оперативную память (ОЗУ).

Отображение хода выполнения процедуры POST на коммутаторах MES5324:

```

BootROM 1.20
Booting from SPI flash
General initialization - Version: 1.0.0
High speed PHY - Version: 2.1.5 (COM-PHY-V20)
Update Device ID PEX0784611AB
Update Device ID PEX1784611AB
Update Device ID PEX2784611AB
Update Device ID PEX3784611AB
Update Device ID PEX4784611AB
Update Device ID PEX5784611AB
Update Device ID PEX6784611AB
Update Device ID PEX7784611AB
Update Device ID PEX8784611AB
Update PEX Device ID 0x78460
High speed PHY - Ended Successfully
DDR3 Training Sequence - Ver 5.3.0
DDR3 Training Sequence - Number of DIMMs detected: 1
DDR3 Training Sequence - Run with PBS.
DDR3 Training Sequence - Ended Successfully
BootROM: Image checksum verification PASSED
Starting U-Boot. Press ctrl+shift+6 to enable debug mode.

U-Boot 2011.12 (Feb 01 2016 - 14:45:42) Eltex version: v2011.12 2013_Q3.0 4.0.1

Loading system/images/active-image ...

Autoboot in 2 seconds - press RETURN or Esc. to abort and enter prom.
```

Спустя две секунды после завершения процедуры POST начинается автозагрузка программного обеспечения коммутатора. Для выполнения специальных процедур используется меню Startup, войти в которое можно прервав загрузку нажатием клавиши **<Esc>** или **<Enter>** в течение этого времени.

После успешной загрузки коммутатора появится системное приглашение интерфейса командной строки CLI.

```
>lcli

Console baud-rate auto detection is enabled, press Enter twice to complete the
detection process

User Name:
Detected speed: 115200

User Name:admin
Password:***** (admin)

console#
```



Для быстрого вызова справки о доступных командах используйте комбинацию клавиш **<Shift>** и **<?>**.

4.3 Загрузочное меню

Для входа в загрузочное меню следует подключиться к устройству через интерфейс RS-232, перезагрузить устройство, и в течение двух секунд после завершения процедуры POST нажать “ESC” или “ENTER”:

```
U-Boot 2011.12 (Feb 01 2016 - 14:45:42) Eltex version: v2011.12 2013_Q3.0 4.0.1

Loading system/images/active-image ...

Autoboot in 2 seconds - press RETURN or Esc. to abort and enter prom.
```

Вид загрузочного меню:

```
Startup Menu
[1] Restore Factory Defaults
[2] Boot password
[3] Password Recovery Procedure
[4] Image menu
[5] Back
Enter your choice or press 'ESC' to exit:
```

Таблица 25 – Функции интерфейса загрузочного меню

Функция	Описание
Restore Factory Defaults	Восстановить заводские настройки
Boot password	Установить / удалить пароль на bootrom
Image menu	Выбрать активный образа системного ПО
Password Recovery Procedure	Сбросить настройки аутентификации
Back	Продолжить загрузку

4.4 Режим работы коммутатора

Коммутаторы серий MES53xx, MES33xx, MES23xx работают в режиме стекирования.

Стек функционирует как единое устройство и может объединять до 8 коммутаторов одной и той же модели, имеющих следующие роли, определяемые их порядковыми номерами (UID):

- *Master* (UID устройства 1 или 2), с него происходит управление всеми устройствами в стеке.
- *Backup* (UID устройства 1 или 2) – устройство, подчиняющееся master. Дублирует все настройки, и, в случае выхода управляющего устройства из строя, берет на себя функции управления стеком.
- *Slave* (UID устройств от 3 до 8) – устройства, подчиняющиеся master. Не может работать в автономном режиме (если отсутствует master).

В режиме стекирования MES5324 использует XLG порты для синхронизации, остальные коммутаторы семейства, кроме MES2308, MES2308P – XG порты, MES2308 и MES2308P используют оптические 1G-порты. При этом указанные порты не участвуют в передаче данных. Возможны две топологии синхронизирующихся устройств – кольцевая и линейная. Рекомендуется использовать кольцевую топологию для повышения отказоустойчивости стека.

По умолчанию коммутатор является мастером, порты XLG (XG) участвуют в передаче данных.

Коммутатор MES3508P не поддерживает режим стекирования.

Настройка коммутатора для работы в режиме стекирования

Запрос командной строки имеет следующий вид:

```
console (config) #
```

Таблица 26 – Базовые команды

<i>Команда</i>	<i>Значение/Значение по умолчанию</i>	<i>Действие</i>
stack configuration links {fo1-4 te1-4 gi9-12}	-	Назначает интерфейсы для синхронизации работы коммутатора в стеке.
stack configuration unit-id unit_id	unit_id: (1..8, auto)/auto	Назначает номер устройства «unit-id» локальному устройству (на котором выполнена команда). Смена номера устройства произойдет после перезагрузки коммутатора.
no stack configuration		Удаление настроек стека.
stack unit unit_id	unit_id: (1..8, all)	Переход к конфигурированию юнита в стеке.

Пример

- Настроить MES5324 для работы в режиме стекирования. Назначить вторым юнитом, использовать интерфейсы fo1-2 в качестве стекирующих.

```
console#config
console (config) #stack configuration unit-id 2 links fo1-2
console (config) #
```

Команды режима privileged EXEC

Запрос командной строки имеет следующий вид:

```
console#
```

Таблица 27 – Базовые команды, доступные в режиме EXEC

<i>Команда</i>	<i>Значение/Значение по умолчанию</i>	<i>Действие</i>
show stack	-	Отображает информацию об устройствах, входящих в стек.
show stack configuration	-	Отображает информацию о стекирующих интерфейсах юнитов в стеке.
show stack links [details]	-	Расширенное отображение информации о стекирующих интерфейсах.

- Пример использования команды **show stack links**:

```
console# show stack links
```

```
Topology is Chain
```

Unit Id	Active Links	Neighbor Links	Operational Link Speed	Down/Standby Links
1	fo1/0/1	fo2/0/2	40G	fo1/0/2
2	fo2/0/2	fo1/0/1	40G	fo2/0/1



Устройства с одинаковыми идентификаторами «Unit ID» не могут работать в одном стеке.

4.5 Настройка функций коммутатора

Функции по начальному конфигурированию устройства можно разделить на два типа.

- **Базовая настройка** – включает в себя определение базовых функций конфигурации и настройку динамических IP-адресов.
- **Настройка параметров системы безопасности** – включает управление системой безопасности на основе механизма AAA (Authentication, Authorization, Accounting).



При перезагрузке устройства все несохраненные данные будут утеряны. Для сохранения любых внесенных изменений в настройку коммутатора используется следующая команда:

```
console# write
```

4.5.1 Базовая настройка коммутатора

Для начала конфигурации устройства необходимо подключить устройство к компьютеру через последовательный порт. Запустить на компьютере программу эмуляции терминала согласно пункту 4.1 «Настройка терминала».

Во время начальной настройки можно определить интерфейс, который будет использоваться для подключения к устройству удаленно.

Базовая настройка включает следующее:

1. Задание пароля для пользователя «admin» (с уровнем привилегий – 15).
2. Создание новых пользователей.

3. Настройка статического IP-адреса, маски подсети и шлюза по умолчанию.
4. Получение IP-адреса от сервера DHCP.
5. Настройка параметров протокола SNMP.

4.5.1.1 Задание пароля для пользователя «admin» и создание новых пользователей



Для обеспечения защищенного входа в систему необходимо назначить пароль привилегированному пользователю «admin».

Имя пользователя и пароль вводится при входе в систему во время сеансов администрирования устройства. Для создания нового пользователя системы или настройки любого из параметров – имени пользователя, пароля, уровня привилегий, используются команды:

```
console# configure
console(config)# username name password password privilege {1-15}
```



Уровень привилегий 1 разрешает доступ к устройству, но запрещает настройку. Уровень привилегий 15 разрешает как доступ, так и настройку устройства.

Пример команд для задания пользователю «admin» пароля «eltex» и создания пользователя «operator» с паролем «pass» и уровнем привилегий 1:

```
console# configure
console(config)# username admin password eltex
console(config)# username operator password pass privilege 1
console(config)# exit
console#
```

4.5.1.2 Настройка статического IP-адреса, маски подсети и шлюза по умолчанию

Для возможности управления коммутатором из сети необходимо назначить устройству IP-адрес, маску подсети и, в случае управления из другой сети, шлюз по умолчанию. IP-адрес можно назначить любому интерфейсу – VLAN, физическому порту, группе портов (по умолчанию на интерфейсе VLAN 1 назначен IP-адрес 192.168.1.239, маска 255.255.255.0). IP-адрес шлюза должен принадлежать к той же подсети, что и один из IP-интерфейсов устройства.



В случае если IP-адрес настраивается для интерфейса физического порта или группы портов, этот интерфейс удаляется из группы VLAN, которой он принадлежал.



При удалении всех IP-адресов коммутатора доступ к нему будет осуществляться по IP-адресу 192.168.1.239/24.

- Пример команд настройки IP-адреса для интерфейса VLAN 1.

Параметры интерфейса:

*IP-адрес, назначаемый для интерфейса VLAN 1 – 192.168.16.144
 Маска подсети – 255.255.255.0
 IP-адрес шлюза по умолчанию – 192.168.16.1*

```
console# configure
console(config)# interface vlan 1
console(config-if)# ip address 192.168.16.144 /24
console(config-if)# exit
console(config)# ip default-gateway 192.168.16.1
console(config)# exit
```

```
console#
```

Для того чтобы убедиться, что адрес был назначен интерфейсу, введите команду:

```
console# show ip interface vlan 1
```

IP Address	I/F	I/F Status	Type	Directed	Prec	Redirect	Status
-----	-----	admin/oper	-----	Broadcast	-----	-----	-----
192.168.16.144/24	vlan 1	UP/DOWN	Static	disable	No	enable	Valid

4.5.1.3 Получение IP-адреса от сервера DHCP

Для получения IP-адреса может использоваться протокол DHCP, в случае если в сети присутствует сервер DHCP. IP-адрес от сервера DHCP можно получать через любой интерфейс – VLAN, физический порт, группу портов.



По умолчанию DHCP-клиент включен на интерфейсе VLAN 1.

Пример настройки, предназначенной для получения динамического IP-адреса от DHCP-сервера на интерфейсе vlan 1:

```
console# configure
console(config)# interface vlan 1
console(config-if)# ip address dhcp
console(config-if)# exit
console#
```

Для того чтобы убедиться, что адрес был назначен интерфейсу, введите команду:

```
console# show ip interface vlan 1
```

IP Address	I/F	I/F Status	Type	Directed	Prec	Redirect	Status
-----	-----	admin/oper	-----	Broadcast	-----	-----	-----
10.10.10.3/24	vlan 1	UP/UP	DHCP	disable	No	enable	Valid

4.5.1.4 Настройка параметров протокола SNMP для доступа к устройству

Устройство содержит встроенный агент SNMP и поддерживает версии протокола v1/v2c/v3. Агент SNMP поддерживает набор стандартных переменных MIB.

Для возможности администрирования устройства посредством протокола SNMP, необходимо создать хотя бы одну строку сообщества. Коммутаторы поддерживают три типа строк сообщества:

- **ro** – определяет доступ только на чтение;
- **rw** – определяет доступ на чтение и запись;
- **su** – определяет доступ SNMP-администратора;

Наиболее распространено использование строк сообщества *public* – с доступом только для чтения объектов MIB и *private* – с доступом на чтение и изменение объектов MIB. Для каждого сообщества можно задать IP-адрес станции управления.

Пример создания сообщества *private* с доступом на чтение и запись и IP-адресом станции управления 192.168.16.44:

```

console# configure
console(config)# snmp-server server
console(config)# snmp-server community private rw 192.168.16.44
console(config)# exit
console#

```

Для просмотра созданных строк сообщества и настроек SNMP используется команда:

```
console# show snmp
```

```

SNMP is enabled.

SNMP traps Source IPv4 interface:
SNMP informs Source IPv4 interface:
SNMP traps Source IPv6 interface:
SNMP informs Source IPv6 interface:

Community-String      Community-Access      View name      IP address      Mask
-----
private              read write          Default        192.168.16.1
                                         44

Community-String      Group name      IP address      Mask      Version  Type
-----
Traps are enabled.
Authentication-failure trap is enabled.

Version 1,2 notifications
Target Address      Type      Community      Version      Udp      Filter      To      Retries
Port      name      Sec
-----
Version 3 notifications
Target Address      Type      Username      Security      Udp      Filter      To      Retries
Level      Port      name      Sec
-----

System Contact:
System Location:

```

4.5.2 Настройка параметров системы безопасности

Для обеспечения безопасности системы используется механизм AAA (аутентификация, авторизация, учет). Для шифрования данных используется механизм *SSH*.

- *Authentication* (аутентификация) — сопоставление запроса существующей учётной записи в системе безопасности.
- *Authorization* (авторизация, проверка уровня доступа) — сопоставление учётной записи в системе (прошедшей аутентификацию) и определённых полномочий.
- *Accounting* (учёт) — слежение за потреблением ресурсов пользователем.

При использовании настроек устройства по умолчанию имя пользователя – **admin**, пароль – **admin**. Пароль назначается пользователем. В случае если пароль утрачен, можно перезагрузить устройство и через серийный порт прервать загрузку, нажав клавишу **<Esc>** или **<Enter>** в течение первых двух секунд после появления сообщения автозагрузки. Откроется меню **Startup**, в котором нужно запустить процедуру восстановления пароля ([2] Password Recovery Procedure).

Для обеспечения первоначальной безопасности пароль в системе можно задать для сервисов:

- Консоль (подключение через серийный порт);
- Telnet;
- SSH.

4.5.2.1 Установка пароля для консоли

```
console(config)# aaa authentication login default line
console(config)# aaa authentication enable default line
console(config)# line console
console(config-line)# login authentication default
console(config-line)# enable authentication default
console(config-line)# password console
```

В ответ на приглашение ввести пароль во время регистрации в устройстве через сеанс консоли введите пароль – **console**.

4.5.2.2 Установка пароля для Telnet

```
console(config)# aaa authentication login default line
console(config)# aaa authentication enable default line
console(config)# ip telnet server
console(config)# line telnet
console(config-line)# login authentication default
console(config-line)# enable authentication default
console(config-line)# password telnet
```

В ответ на приглашение ввести пароль во время регистрации в устройстве через сеанс Telnet введите пароль – **telnet**.

4.5.2.3 Установка пароля для SSH

```
console(config)# aaa authentication login default line
console(config)# aaa authentication enable default line
console(config)# ip ssh server
console(config)# line ssh
console(config-line)# login authentication default
console(config-line)# enable authentication default
console(config-line)# password ssh
```

В ответ на приглашение ввести пароль во время регистрации в устройстве через сеанс SSH введите пароль – **ssh**.

4.5.3 Настройка баннера

Для удобства эксплуатации устройства можно задать баннер – сообщение, содержащее любую информацию. Например:

```
console(config)# banner exec ;
```

```
Role: Core switch
Location: Objedineniya 9, str.
```

5 УПРАВЛЕНИЕ УСТРОЙСТВОМ. ИНТЕРФЕЙС КОМАНДНОЙ СТРОКИ

Для конфигурации настроек коммутатора используется несколько режимов. В каждом режиме доступен определенный список команд. Ввод символа «?» служит для просмотра набора команд, доступных в каждом из режимов.

Для перехода из одного режима в другой используются специальные команды. Перечень существующих режимов и команд входа в режим:

Командный режим (EXEC), данный режим доступен сразу после успешной загрузки коммутатора и ввода имени пользователя и пароля (для непривилегированного пользователя). Приглашение системы в этом режиме состоит из имени устройства (host name) и символа “>”.

```
console>
```

Привилегированный командный режим (privileged EXEC), данный режим доступен сразу после успешной загрузки коммутатора, ввода имени пользователя и пароля. Приглашение системы в этом режиме состоит из имени устройства (host name) и символа “#”.

```
console#
```

Режим глобальной конфигурации (global configuration), данный режим предназначен для задания общих настроек коммутатора. Команды режима глобальной конфигурации доступны из любого подрежима конфигурации. Вход в режим осуществляется командой **configure**.

```
console# configure
console(config)#
```

Режим конфигурации терминала (line configuration), данный режим предназначен для конфигурации, связанной с работой терминала. Вход в режим осуществляется из режима глобальной конфигурации.

```
console(config)# line {console | telnet | ssh}
console(config-line)#
```

5.1 Базовые команды

Команды режима EXEC

Запрос командной строки в режиме EXEC имеет следующий вид:

```
console>
```

Таблица 28 – Базовые команды, доступные в режиме EXEC

Команда	Значение/Значение по умолчанию	Действие
enable [<i>priv</i>]	priv: (1..15)/15	Переключиться в привилегированный режим (если значение не указано – то уровень привилегий 15).
login	-	Завершение текущей сессии и смена пользователя.
exit	-	Закрывает активную терминальную сессию.
help	-	Запрос справочной информации о работе интерфейса командной строки.

show history	-	Показать историю команд, введенных в текущей терминальной сессии.
show privilege	-	Показать уровень привилегий текущего пользователя.
terminal history	-/функция включена	Включить функцию сохранения истории введенных команд для текущей терминальной сессии.
terminal no history	-	Отключить функцию сохранения истории введенных команд для текущей терминальной сессии.
terminal history size size	size: (10..207)/10	Изменить размер буфера истории введенных команд для текущей терминальной сессии.
terminal no history size	-	Установить значение по умолчанию.
terminal datadump	-/вывод команд разделяется по страницам	Отобразить вывод команд без разделения на страницы (разделение вывода справки по страницам осуществляется строкой: More: <space>, Quit: q or CTRL+Z, One line: <return>).
no terminal datadump		Установить значение по умолчанию.
show banner [login exec]	-	Отображает конфигурацию баннеров.

Команды режима privileged EXEC

Запрос командной строки имеет следующий вид:

```
console#
```

Таблица 29 – Базовые команды, доступные в режиме privileged EXEC

Команда	Значение/Значение по умолчанию	Действие
disable [priv]	priv: (1, 7, 15)/1	Вернуться в нормальный режим из привилегированного.
configure[terminal]	-	Перейти в режим конфигурации.
debug-mode	-	Перейти в режим отладки.
set system mode {acl-sqinq acl-sqinq-udb}	acl-sqinq	Установить режим настройки фильтрации трафика. - acl-sqinq – режим по умолчанию; - acl-sqinq-udb – вдвое уменьшено количество возможных правил SQinQ; добавлена возможность фильтрации по тринадцати оффсетам (в режиме по умолчанию – пять)

Команды, доступные во всех режимах конфигурации

Запрос командной строки имеет один из следующих видов:

```
console#
console(config)#
console(config-line)#
```

Таблица 30 – Базовые команды, доступные во всех режимах конфигурации

Команда	Значение/Значение по умолчанию	Действие
exit	-	Выйти из любого режима конфигурации на уровень выше в иерархии команд CLI.
end	-	Выйти из любого режима конфигурации в командный режим (Privileged EXEC).
do	-	Выполнить команду командного уровня (EXEC) из любого режима конфигурации.
help	-	Выводит справку по используемым командам.

Команды режима глобальной конфигурации

Запрос командной строки имеет следующий вид:

```
console(config)#
```

Таблица 31 – Базовые команды, доступные в режиме конфигурации

<i>Команда</i>	<i>Значение/Значение по умолчанию</i>	<i>Действие</i>
banner exec <i>d message_text d</i>	-	Задать текст сообщения exec (пример: пользователь успешно вошел в систему) и включить вывод на экран. - <i>d</i> – разделитель; - <i>message_text</i> – текст сообщения (в строке до 510 символов, общее 2000 символов).
no banner exec		Удалить текст сообщения exec.
banner login <i>d message_text d</i>	-	Задать текст сообщения login (информационное сообщение, которое отображается перед вводом имени пользователя и пароля), и включить вывод на экран. - <i>d</i> – разделитель; - <i>message_text</i> – текст сообщения (в строке до 510 символов, общее 2000 символов).
no banner login		Удалить текст сообщения login.

Команды режима конфигурации терминала

Запрос командной строки в режиме конфигурации терминала имеет следующий вид:

```
console (config-line) #
```

Таблица 32 – Базовые команды, доступные в режиме конфигурации терминала

<i>Команда</i>	<i>Значение/Значение по умолчанию</i>	<i>Действие</i>
history		Включить функцию сохранения истории введенных команд.
no history	-/функция включена	Выключить функцию сохранения истории введенных команд.
history size <i>size</i>	size: (10..207)/10	Изменить размер буфера истории введенных команд.
no history size		Установить значение по умолчанию.
exec-timeout <i>timeout</i>	timeout: (0..65535)/10 минут	Задать тайм-аут текущей терминальной сессии в минутах.
no exec-timeout		Установить значение по умолчанию.

5.2 Фильтрация сообщений командной строки

Фильтрация сообщений позволяет уменьшить объем отображаемых данных в ответ на запросы пользователя и облегчить поиск необходимой информации. Для фильтрации информации требуется добавить в конец командной строки символ “|” и использовать одну из опций фильтрации, перечисленных в таблице.

Таблица 33 – Команды режима глобальной конфигурации

<i>Метод</i>	<i>Значение/Значение по умолчанию</i>	<i>Действие</i>
begin <i>pattern</i>	-	Показывает строки, первые символы которых соответствуют шаблону <i>pattern</i> .
include <i>pattern</i>		Выводит все строки, содержащие шаблон.
exclude <i>pattern</i>		Выводит все строки, не содержащие шаблон.

5.3 Перенаправление вывода команд CLI в произвольный файл на ПЗУ

Интерфейс командной строки предоставляет возможность перенаправления вывода команд в произвольный файл на ПЗУ.

Для того чтобы копировать вывод команды в файл (перезаписать файл, если такой уже существует), требуется после набора команды отображения информации добавить символ «>» и указать имя файла. Для того, чтобы копировать вывод команды в конец файла, после набора команды отображения информации добавить символ «>>» и указать имя файла. Пример использования:

```
console#show system >> flash://directory/filename
```



Перенаправлять вывод команд в файл может только пользователь с 15 уровнем привилегий.

5.4 Настройка макрокоманд

Данная функция позволяет создавать унифицированные наборы команд – макросы, которые можно впоследствии применять в процессе конфигурации.

Команды режима глобальной конфигурации

Вид запроса командной строки режима глобальной конфигурации:

```
console (config) #
```

Таблица 34 – Команды режима глобальной конфигурации

<i>Команда</i>	<i>Значение/Значение по умолчанию</i>	<i>Действие</i>
macro name <i>word</i>	word: (1..32) символов	Создает новый набор команд, если набор с таким именем существует – перезаписывает его. Набор команд вводится построчно. Закончить макрос можно с помощью символа “@”. Максимальная длина макроса – 510 символов.
no macro name <i>word</i>		Удаляет указанный макрос.
macro global apply <i>word</i>	word: (1..32) символов	Применяет указанный макрос.
macro global trace <i>word</i>	word: (1..32) символов	Проверяет указанный макрос на валидность.
macro global description <i>word</i>	word: (1..160) символов	Создает строку-дескриптор глобального макроса.
no macro global description		Удаляет строку-дескриптор.

Команды режима EXEC

Вид запроса командной строки режима EXEC:

```
console>
```

Таблица 35 – Команды режима EXEC

<i>Команда</i>	<i>Значение/Значение по умолчанию</i>	<i>Действие</i>
macro apply <i>word</i>	word: (1..32) символов	Применяет указанный макрос
macro trace <i>word</i>		Проверяет указанный макрос на валидность

show parser macro [{ brief description [interface { gigabitethernet <i>gi_port</i> tengigabitethernet <i>te_port</i> fortygigabitethernet <i>fo_port</i> port-channel <i>group</i> }] name <i>word</i> }]	<i>gi_port</i> : (1..8/0/1..48); <i>te_port</i> : (1..8/0/1..24); <i>fo_port</i> : (1..8/0/1..4); <i>group</i> : (1..16); <i>word</i> : (1..32) символов	Отображает параметры настроенных макросов на устройстве.
---	--	--

Команды режима конфигурации интерфейса

Вид запроса командной строки режима конфигурации интерфейса:

```
console(config-if)#
```

Таблица 36 – Команды режима конфигурации интерфейса

Команда	Значение/Значение по умолчанию	Действие
macro apply <i>word</i>	<i>word</i> : (1..32) символов	Применяет указанный макрос.
macro trace <i>word</i>	<i>word</i> : (1..32) символов	Проверяет указанный макрос на валидность.
macro description <i>word</i>	<i>word</i> : (1..160) символов	Устанавливает строку-дескриптор макроса.
no macro description		Удаляет строку-дескриптор.

5.5 Команды управления системой

Команды режима EXEC

Вид запроса командной строки режима EXEC:

```
console>
```

Таблица 37 – Команды управления системой в режиме EXEC

Команда	Значение/Значение по умолчанию	Действие
ping [ip] { <i>A.B.C.D</i> <i>host</i> } [size <i>size</i>] [count <i>count</i>] [timeout <i>timeout</i>] [source <i>A.B.C.D</i>]	<i>host</i> : (1..158) символов; <i>size</i> : (64..1518)/64 байт; <i>count</i> : (0..65535)/4; <i>timeout</i> : (50..65535)/2000 мс	Команда служит для передачи запросов (ICMP Echo-Request) протокола ICMP указанному узлу сети, а также для контроля поступающих ответов (ICMP Echo-Reply). - <i>A.B.C.D</i> – IPv4-адрес узла сети; - <i>host</i> – доменное имя узла сети; - <i>size</i> – размер пакета для отправки, количество байт в пакете; - <i>count</i> – количество пакетов для передачи; - <i>timeout</i> – время ожидания ответа на запрос.
ping ipv6 { <i>A.B.C.D.E.F</i> <i>host</i> } [size <i>size</i>] [count <i>count</i>] [timeout <i>timeout</i>] [source <i>A.B.C.D.E.F</i>]	<i>host</i> : (1..158) символов; <i>size</i> : (68..1518)/68 байт; <i>count</i> : (0..65535)/4; <i>timeout</i> : (50..65535)/2000 мс	Команда служит для передачи запросов (ICMP Echo-Request) протокола ICMP указанному узлу сети, а так же, для контроля поступающих ответов (ICMP Echo-Reply). - <i>A.B.C.D.E.F</i> – IPv6-адрес узла сети; - <i>host</i> – доменное имя узла сети; - <i>size</i> – размер пакета для отправки, количество байт в пакете; - <i>count</i> – количество пакетов для передачи; - <i>timeout</i> – время ожидания ответа на запрос.

tracertop ip {A.B.C.D host} [size size] [ttl tt] [count count] [timeout timeout] [source ip_address]	host: (1..158) символов; size: (64..1518)/64 байт; ttl: (1..255)/30; count: (1..10)/3; timeout: (1..60)/3 с;	Определение маршрута трафика до узла назначения. - A.B.C.D – IPv4-адрес узла сети. - host – доменное имя узла сети; - size – размер пакета для отправки, количество байт в пакете; - ttl – максимальное количество участков в маршруте; - count – количество попыток передачи пакета на каждом участке; - timeout – время ожидания ответа на запрос; - IP_address – IP-адрес интерфейса коммутатора, используемый для передачи пакетов;  Описание ошибок при выполнении команд и результатов приведено в таблицах 39, 40.
tracertop ipv6 {A.B.C.D.E.F host} [size size] [ttl tt] [count count] [timeout timeout] [source ip_address]	host: (1..158) символов; size: (66..1518)/66 Байт; ttl: (1..255)/30; count: (1..10)/3; timeout: (1..60) /3 с;	Определение маршрута трафика до узла назначения. - A.B.C.D.E.F – IPv6-адрес узла сети. - host – доменное имя узла сети; - size – размер пакета для отправки, количество байт в пакете; - ttl – максимальное количество участков в маршруте; - count – количество попыток передачи пакета на каждом участке; - timeout – время ожидания ответа на запрос; - IP_address – IP-адрес интерфейса коммутатора, используемый для передачи пакетов.  Описание ошибок при выполнении команд и результатов приведено в таблицах 39, 40.
telnet {A.B.C.D host} [port] [keyword1...]	host: (1..158) символов; port: (1..65535)/23	Открытие TELNET-сессии для узла сети. - A.B.C.D – IPv4-адрес узла сети; - host – доменное имя узла сети; - port – TCP-порт, по которому работает служба Telnet; - keyword – ключевое слово.  Описание специальных команд Telnet и ключевых слов приведено в таблицах 41
ssh {A.B.C.D host} [port] [keyword1...]	host: (1..158) символов; port: (1..65535)/22;	Открытие SSH-сессии для узла сети. - A.B.C.D – IPv4-адрес узла сети; - host – доменное имя узла сети; - port – TCP-порт, по которому работает служба SSH; - keyword – ключевое слово.  Описание ключевых слов приведено в таблице 42
resume [connection]	connection: (1..5)/последняя установленная сессия	Переключение на другую установленную TELNET-сессию. - connection – номер установленной telnet-сессии.
show users [accounts]	-	Отображение информации о пользователях, использующих ресурсы устройства.
show sessions	-	Отображение информации об открытых сессиях к удаленным устройствам.
show system	-	Вывод системной информации.
show system battery [unit unit]	unit: (1..8)/-	Отображение информации о батарее. - unit – номер устройства в стеке
show system id [unit unit]	unit: (1..8)/-	Отображение серийного номера устройства, ревизии платы и базового MAC-адреса. - unit – номер устройства в стеке.
show system [unit unit]	unit: (1..8)/-	Отображение системной информации коммутатора. - unit – номер устройства в стеке.
show system fans [unit unit]	unit: (1..8)/-	Отображение информации о состоянии вентиляторов. - unit – номер устройства в стеке.
show system power-supply	-	Отображение информации о состоянии источников питания.
show system sensors	-	Отображение информации температурных датчиков.
show version	-	Отображение текущей версии системного программного обеспечения устройства.
show system router resources		Отображение размера и занятости аппаратных таблиц устройства (маршрутизации, соседей, интерфейсов).

show system tcam utilization [unit <i>unit</i>]	unit: (1..8)/-	Отображение загрузки ресурсов памяти TCAM (определенно адресуемая память). - <i>unit</i> – номер устройства в стеке.
show tasks utilization	-	Отображение уровня загрузки ресурсов центрального процессора коммутатора для каждого системного процесса.
show tech-support [config memory]	-	Отображение информации об устройстве, необходимой для начальной диагностики проблем.
show storage devices	-	Отображение полного списка ПЗУ и их разделов.



Команда «**show sessions**» отображает все удаленные соединения только из текущей сессии. Данная команда используется следующим образом:

1. выполнить подключение к удалённому устройству с коммутатора с помощью TELNET или SSH;
2. вернуться в родительскую сессию (на коммутатор). Для этого нажать комбинацию клавиш <Ctrl+Shift+6>, отпустить и нажать <x> (икс). Произойдёт переход в родительскую сессию;
3. выполнить команду «**show sessions**». В таблице должны присутствовать все исходящие соединения в текущей сессии;
4. для того чтобы вернуться к сессии удалённого устройства, необходимо выполнить команду «**resume N**», где N – номер соединения из вывода команды «**show sessions**».

Команды режима privileged EXEC

Запрос командной строки в режиме privileged EXEC имеет следующий вид:

```
console#
```

Таблица 38 – Команды управления системой в режиме privileged EXEC

Команда	Значение/Значение по умолчанию	Действие
reload [unit <i>unit_id</i>]	unit_id: (1..8)/-	Команда служит для перезапуска устройства. - <i>unit_id</i> – номер устройства в стеке.
reload in { <i>minutes</i> <i>hh:mm</i> }	minutes: (1..999); hh: (0..23), mm: (0..59).	Установка промежутка времени, через который произойдет отложенная перезагрузка устройства.
reload at <i>hh:mm</i>	hh: (0..23), mm: (0..59).	Установка времени перезагрузки устройства.
boot password <i>password</i>	-	Установка пароля на bootrom.
no boot password	-	Удаление пароля на bootrom
reload cancel	-	Отмена отложенного перезапуска.
show cpu utilization	-	Отображение статистики по уровню загрузки ресурсов центрального процессора.
show cpu input rate	-	Отображение статистики по скорости входящих фреймов, обрабатываемых процессором.
show cpu input-rate detailed	-	Отображение статистики по скорости входящих фреймов, обрабатываемых процессором по типу трафика.
show cpu thresholds	-	Отображение списка настроенных порогов для CPU.
show memory thresholds	-	Отображение списка настроенных порогов для RAM.
show sensor thresholds	-	Отображение списка порогов для датчиков.
show storage thresholds	-	Отображение списка порогов для разделов устройств.
show system mode	-	Отображение информации о параметрах фильтрации трафика.

- Пример использования команды **traceroute**:

```
console# traceroute ip eltex.com
```

```
Tracing the route to eltex.com (148.21.11.69) form , 30 hops max, 18 byte packets
Type Esc to abort.
 1 gateway.eltex (192.168.1.101)  0 msec 0 msec 0 msec
 2 eltexsrv (192.168.0.1) 0 msec 0 msec 0 msec
 3 * * *
```

Таблица 39 – Описание результатов выполнения команды traceroute

<i>Поле</i>	<i>Описание</i>
1	Порядковый номер маршрутизатора в пути к указанному узлу сети.
gateway.eltex	Сетевое имя этого маршрутизатора.
192.168.1.101	IP-адрес этого маршрутизатора.
0 msec 0 msec 0 msec	Время, за которое пакет был передан и вернулся от маршрутизатора. Указывается для каждой попытки передачи пакета.

При выполнении команды *traceroute* могут произойти ошибки, описание ошибок приведено в таблице.

Таблица 40 – Ошибки при выполнении команды traceroute

<i>Символ ошибки</i>	<i>Описание</i>
*	Таймаут при попытке передачи пакета.
?	Неизвестный тип пакета.
A	Административно недоступен. Обычно происходит при блокировании исходящего трафика по правилам в таблице доступа ACL.
F	Требуется фрагментация и установка битов DF.
H	Узел сети недоступен.
N	Сеть недоступна.
P	Протокол недоступен.
Q	Источник подавлен.
R	Истекло время повторной сборки фрагмента.
S	Ошибка исходящего маршрута.
U	Порт недоступен.

Программное обеспечение Telnet коммутаторов поддерживает специальные команды – функции контроля терминала. Для входа в режим специальных команд во время активной Telnet-сессии используется комбинация клавиш **<Ctrl+shift+6>**.

Таблица 41 – Специальные команды Telnet

<i>Специальная команда</i>	<i>Назначение</i>
^^ b	Передать по telnet разрыв соединения.
^^ c	Передать по telnet прерывание процесса (IP).
^^ h	Передать по telnet удаление символа (EC).
^^ o	Передать по telnet прекращение вывода (AO).
^^ t	Передать по telnet сообщение «Are You There?» (AYT) для контроля подключения.
^^ u	Передать по telnet стирание строки (EL).
^^ x	Возврат в режим командной строки.

Также возможно использование дополнительных опций при открытии Telnet- и SSH-сессий:

Таблица 42 – Ключевые слова, используемые при открытии Telnet и SSH-сессий

Опция	Описание
/echo	Локально включает функцию <i>echo</i> (подавление вывода на консоль).
/password	Определяет пароль для входа на SSH-сервер.
/quiet	Не допускает вывод всех сообщений программного обеспечения Telnet.
/source-interface	Определяет интерфейс-источник.
/stream	Включает обработку потока, который разрешает незащищенное TCP-соединение без контроля последовательностей Telnet. Потокое соединение не обрабатывает Telnet-опции и может использоваться для подключения к портам, на которых запущены программы копирования UNIX-to-UNIX (UUCP) либо другие протоколы, не являющиеся Telnet-протоколами.
/user	Определяет имя пользователя для входа на SSH-сервер.

Команды режима глобальной конфигурации

Запрос командной строки в режиме глобальной конфигурации имеет следующий вид:

```
console (config) #
```

Таблица 43 – Команды управления системой в режиме глобальной конфигурации

Команда	Значение/Значение по умолчанию	Действие
hostname <i>name</i>	name: (1..160)	Команда служит для задания сетевого имени устройства.
no hostname	символов/-	Вернуть сетевое имя устройства в значение по умолчанию.
service tasks-utilization	-/включено	Разрешить устройству программно измерять уровень загрузки ресурсов центрального процессора коммутатора для каждого системного процесса.
no service tasks-utilization		Запретить устройству программно измерять уровень загрузки ресурсов центрального процессора коммутатора для каждого системного процесса.
service cpu-utilization	-/включено	Разрешить устройству программно измерять уровень загрузки ресурсов центрального процессора коммутатора.
no service cpu-utilization		Запретить устройству программно измерять уровень загрузки ресурсов центрального процессора коммутатора.
service cpu-input-rate	-/выключено	Разрешить устройству программно измерять скорость входящих фреймов, обрабатываемых центральным процессором коммутатора.
no service cpu-input-rate		Запретить устройству программно измерять скорость входящих фреймов, обрабатываемых центральным процессором коммутатора.
service cpu-rate-limits <i>traffic pps</i>	traffic: (http, telnet, ssh, snmp, ip, link-local, arp, arp-inspection, stp-bpdu, routing, ip-options, other-bpdu, dhcp-snooping, igmp-snooping, mld-snooping, sflow, ace, ip-error, other, vrrp); pps: 8..2048	Установка ограничений скорости входящих фреймов для определенного типа трафика. - <i>pps</i> - пакетов в секунду.
no service cpu-rate-limits <i>traffic</i>		Восстанавливает значение <i>pps</i> по умолчанию для определенного трафика.
service password-recovery	-/enabled	Разрешить восстановление пароля через загрузочное меню «password recovery procedure» с сохранением конфигурации.

no service password-recovery		Разрешить восстановление пароля через загрузочное меню «password recovery procedure» с удалением конфигурации.
link_flapping enable	-/enabled	Включить предотвращение флаппинга линка.
link_flapping disable		Отключить предотвращение флаппинга линка.
service mirror-configuration	-/enabled	Создавать резервную копию текущей конфигурации.
no service mirror-configuration		Отключить копирование текущей конфигурации.
system router resources [ip-entries <i>ip_entries</i> ipv6-entries <i>ipv6_entries</i> ipm-entries <i>ipm_entries</i> ipmv6-entries <i>ipmv6_entries</i>]	ip_entries: (8..8024)/5120; ipv6_entries: (32..8048)/1024; ipm_entries: (8..8024)/512; ipmv6_entries: (32..8048)/512	Установка размера таблицы маршрутизации.
cpu threshold index <i>index</i> <i>interval</i> relation value [<i>flap-interval</i> <i>flap_interval</i>] [<i>severity level</i>] [notify {enable disable}] [recovery-notify {enable disable}]	index: (0..4294967295); interval: (5sec, 1min, 5min); relation: (greater-than, greater-or-equal, less-than, less-or-equal, equal-to, not-equal-to); value: (0..100) процен- тов; flap_interval: (0..100)/0 процентов; severity: (emerg, alert, crit, err, warning, no- tice, info, debug)/alert	Задать порог для загрузки CPU. - <i>index</i> – произвольный индекс порога; - <i>interval</i> – интервал измерения загрузки CPU. Значение загрузки CPU за этот интервал будет сравниваться с пороговым; - <i>relation</i> – отношение между загрузкой CPU и пороговым значением, необходимое для срабатывания порога; - <i>value</i> – значение порога; - <i>flap_interval</i> – значение, определяющее момент восстановления порога после срабатывания; - <i>severity</i> – уровень важности трапов для этого порога; - notify – включает/отключает отправку трапов о срабатывании порога; - recovery-notify – включает/отключает отправку трапов о восстановлении порога.
no cpu threshold index <i>index</i>		Удалить порог с заданным индексом.
memory threshold index <i>index</i> <i>relation</i> value [<i>flap-interval</i> <i>flap_interval</i>] [<i>severity level</i>] [notify {enable disable}] [recovery-notify {enable disable}]	index: (0..4294967295); relation: (greater-than, greater-or-equal, less-than, less-or-equal, equal-to, not-equal-to); value: (0..100) процентов; flap_interval: (0..100)/0 процентов; severity: (emerg, alert, crit, err, warning, notice, info, debug)/alert	Задать порог для объема свободной памяти RAM. - <i>index</i> – произвольный индекс порога; - <i>relation</i> – отношение между объемом свободной памяти и пороговым значением, необходимое для срабатывания порога; - <i>value</i> – значение порога; - <i>flap_interval</i> – значение, определяющее момент восстановления порога после срабатывания; - <i>severity</i> – уровень важности трапов для этого порога; - notify – включает/отключает отправку трапов о срабатывании порога; - recovery-notify – включает/отключает отправку трапов о восстановлении порога.
no memory threshold index <i>index</i>		Удалить порог с заданным индексом.
sensor threshold fan <i>fan_num</i> unit-id <i>unit_id</i> index <i>index</i> <i>relation</i> value [<i>flap-interval</i> <i>flap_interval</i>] [<i>severity level</i>] [notify {enable disable}] [recovery-notify {enable disable}]	<i>fan_num</i> : (1..63); <i>unit_id</i> : (1..8); index: (0..4294967295); relation: (greater-than, greater-or-equal, less-than, less-or-equal, equal-to, not-equal-to); value: (0..1000000000) оборотов/мин; flap_interval: (0..1000000000)/0 оборотов/мин; severity: (emerg, alert, crit, err, warning, notice, info, debug)/alert	Задать порог для датчика скорости вращения вентилятора. - <i>fan_num</i> – номер вентилятора; - <i>unit_id</i> – номер юнита, на котором находится вентилятор; - <i>index</i> – произвольный индекс порога; - <i>relation</i> – отношение между скоростью вращения вентилятора и пороговым значением, необходимое для срабатывания порога; - <i>value</i> – значение порога; - <i>flap_interval</i> – значение, определяющее момент восстановления порога после срабатывания; - <i>severity</i> – уровень важности трапов для этого порога; - notify – включает/отключает отправку трапов о срабатывании порога; - recovery-notify – включает/отключает отправку трапов о восстановлении порога.
no sensor threshold fan <i>fan_num</i> unit-id <i>unit_id</i> index <i>index</i>		Удалить порог с заданным индексом для вентилятора <i>fan_num</i> на юните <i>unit_id</i> .

sensor threshold thermal-sensor <i>sensor_num</i> unit-id <i>unit_id</i> index <i>index</i> <i>relation value</i> [flap-interval <i>flap_interval</i>] [severity <i>level</i>] [notify {enable disable}] [recovery-notify {enable disable}]	<i>sensor_num</i> : (1..63); <i>unit_id</i> : (1..8); <i>index</i> : (0..4294967295); <i>relation</i> : (greater-than, greater-or-equal, less-than, less-or-equal, equal-to, not-equal-to); <i>value</i> : (-1000000000.. 1000000000) °C; <i>flap_interval</i> : (0..1000000000)/0 °C; <i>severity</i> : (emerg, alert, crit, err, warning, notice, info, debug)/alert	Задать порог для датчика температуры. - <i>sensor_num</i> – номер термодатчика; - <i>unit_id</i> – номер юнита, на котором находится термодатчик; - <i>index</i> – произвольный индекс порога; - <i>relation</i> – отношение между температурой и пороговым значением, необходимое для срабатывания порога; - <i>value</i> – значение порога; - <i>flap_interval</i> – значение, определяющее момент восстановления порога после срабатывания; - <i>severity</i> – уровень важности трапов для этого порога; - notify – включает/отключает отправку трапов о срабатывании порога; - recovery-notify – включает/отключает отправку трапов о восстановлении порога.
no sensor threshold thermal-sensor <i>sensor_num</i> unit-id <i>unit_id</i> index <i>index</i>		Удалить порог с заданным индексом для термодатчика <i>sensor_num</i> на юните <i>unit_id</i> .
storage threshold <i>index</i> <i>interval relation value</i> [flap-interval <i>flap_interval</i>] [severity <i>level</i>] [notify {enable disable}] [recovery-notify {enable disable}]	<i>index</i> : (0..4294967295); <i>relation</i> : (greater-than, greater-or-equal, less-than, less-or-equal, equal-to, not-equal-to); <i>value</i> : (0..100) процентов; <i>interval</i> : (0..100)/0 процентов; <i>severity</i> : (emerg, alert, crit, err, warning, notice, info, debug)/alert;	Задать порог для объема свободной памяти на ПЗУ. - <i>index</i> – произвольный индекс порога; - <i>relation</i> – отношение между объема свободной памяти и пороговым значением, необходимое для срабатывания порога; - <i>value</i> – значение порога; - <i>flap_interval</i> – значение, определяющее момент восстановления порога после срабатывания; - <i>severity</i> – уровень важности трапов для этого порога; - notify – включает/отключает отправку трапов о срабатывании порога; - recovery-notify – включает/отключает отправку трапов о восстановлении порога.
no storage threshold <i>index</i> <i>index</i>		Удалить порог с заданным индексом.

5.6 Команды для настройки параметров для задания паролей

Данный комплекс команд предназначен для задания минимальной сложности пароля, а также для задания времени действия пароля.

Команды режима глобальной конфигурации

Запрос командной строки в режиме глобальной конфигурации имеет следующий вид:

```
console (config) #
```

Таблица 44 – Команды управления системой в режиме глобальной конфигурации

Команда	Значение/Значение по умолчанию	Действие
passwords aging <i>age</i>	<i>age</i> : (0..365)/180 дней	Задает время жизни паролей. По истечении заданного срока будет предложено сменить пароль. Значение 0 говорит о том, что время жизни паролей не задано.
no password aging		Восстанавливает значение по умолчанию.
passwords complexity enable	-/выключено	Включает ограничение на формат пароля.
passwords complexity min-classes <i>value</i>	<i>value</i> : (0..4)/3	Включает ограничение, задающее минимальное количество классов символов (строчные буквы, заглавные буквы, цифры, символы).
no passwords complexity min-classes		Восстанавливает значение по умолчанию.
passwords complexity min-length <i>value</i>	<i>value</i> : (0..64)/8	Включает ограничение на минимальную длину пароля.

no passwords complexity min-length		Восстанавливает значение по умолчанию.
passwords complexity no-repeat <i>number</i>	number: (0..16)/3	Включает ограничение, задающее максимальное количество последовательно повторяющихся символов в новом пароле.
no password complexity no-repeat		Восстанавливает значение по умолчанию.
passwords complexity not-current	-/enabled	Запрещает при смене пароля использовать в качестве нового старый.
no passwords complexity not-current		Разрешает использовать старый пароль при смене.
passwords complexity not-username	-/enabled	Запрещает использовать в качестве пароля имя пользователя.
no passwords complexity not-username		Разрешает использовать в качестве пароля имя пользователя.

Таблица 45 – Команды управления системой в режиме Privileged EXEC

<i>Команда</i>	<i>Значение/Значение по умолчанию</i>	<i>Действие</i>
show passwords configuration	-	Отображает информацию об ограничениях на пароли.

5.7 Работа с файлами

5.7.1 Описание аргументов команд

При осуществлении операций над файлами, в качестве аргументов команд выступают адреса URL – определители местонахождения ресурса. Описание ключевых слов, используемых в операциях, приведено в таблице 46.

Таблица 46 – Список ключевых слов и их описание

<i>Ключевое слово</i>	<i>Описание</i>
flash://	Исходный адрес или адрес места назначения для энергонезависимой памяти. Энергонезависимая память используется по умолчанию, если адрес URL определен без префикса (префиксами являются: flash:, tftp:, scp:...).
running-config	Файл текущей конфигурации.
mirror-config	Копия файла текущей конфигурации.
startup-config	Файл первоначальной конфигурации.
active-image	Файл с активным образом.
inactive-image	Файл с неактивным образом.
tftp://	Исходный адрес или адрес места назначения для TFTP-сервера. Синтаксис: tftp://host/[directory/] filename . - <i>host</i> – IPv4-адрес или сетевое имя устройства; - <i>directory</i> – каталог; - <i>filename</i> – имя файла.
scp://	Исходный адрес или адрес места назначения для SSH-сервера. Синтаксис: scp://[username]:password@[host]/[directory/] filename - <i>username</i> – имя пользователя; - <i>password</i> – пароль пользователя; - <i>host</i> – IPv4-адрес или сетевое имя устройства; - <i>directory</i> – каталог; - <i>filename</i> – имя файла.
logging	Файл с историей команд.

5.7.2 Команды для работы с файлами

Запрос командной строки в режиме Privileged EXEC имеет следующий вид:

```
console#
```

Таблица 47 – Команды для работы с файлами в режиме Privileged EXEC

Команда	Значение/Значение по умолчанию	Действие
copy <i>source_url</i> <i>destination_url</i> [exclude include-encrypted include-plaintext]	<i>source_url</i> : (1..160) символов; <i>destination_url</i> : (1..160) символов;	Копирование файла из местоположения источника в местоположение назначения. - <i>source_url</i> – местоположение копируемого файла; - <i>destination_url</i> – адрес места назначения, куда файл будет скопирован. Следующие опции доступны только при копировании из файла конфигурации: - exclude – информация, критичная для безопасности, не будет включена в конечный файл; - include-encrypted – информация, критичная для безопасности, будет включена в конечный файл в зашифрованном виде; - include-plaintext – информация, критичная для безопасности, будет включена в конечный файл в незашифрованном виде.
copy <i>source_url</i> running-config		Копирование файла конфигурации с сервера в текущую конфигурацию.
copy running-config <i>destination_url</i> [exclude include-encrypted include-plaintext]		Сохранение текущей конфигурации на сервере. - exclude – исключить из копируемых данных информацию о ключах, паролях и т.п.; - include-encrypted – сохранять данные о ключах, паролях в зашифрованном виде; - include-plaintext – сохранять данные о ключах, паролях в явном виде.
copy startup-config <i>destination_url</i>		Сохранение первоначальной конфигурации на сервере.
copy running-config startup-config	-	Сохранение текущей конфигурации в первоначальную конфигурацию.
copy running-config <i>file</i>	-	Сохранение текущей конфигурации в заданный резервный файл конфигурации.
copy startup-config <i>file</i>	-	Сохранение первоначальной конфигурации в заданный резервный файл конфигурации.
boot config <i>source_url</i>	-	Копирование файла конфигурации с сервера в файл первоначальной конфигурации.
dir [flash:path <i>dir_name</i>]	-	Отображает список файлов в указанном каталоге.
more { flash:file startup-config running-config mirror-config active-image inactive-image logging <i>file</i> }	<i>file</i> : (1..160) символов	Отображает содержимое файла. - startup-config – отображает содержимое файла первоначальной конфигурации; - running-config – отображает содержимое файла текущей конфигурации; - flash : – отображает файлы с флеш-памяти устройства; - mirror-config – отображает содержимое файла текущей конфигурации с зеркала; - active-image – отображает версию текущего файла образа ПО. - inactive-image – отображает версию неактивного файла образа ПО. - logging – отображает содержимое файла журнала. - <i>file</i> – имя файла.  Файлы отображаются в формате ASCII.
delete <i>url</i>	-	Удаление файла.
delete startup-config	-	Удаления файла первоначальной конфигурации.
boot system inactive-image	-	Загрузиться с неактивного образа ПО.

show {startup-config running-config} [brief detailed interfaces {gigabitethernet <i>gi_port</i> tengigabitethernet <i>te_port</i> fortygigabitethernet <i>fo_port</i> oob port-channel <i>group</i> vlan <i>vlan_id</i> tunnel <i>tunnel_id</i> loopback <i>loopback_id</i> }]	<i>gi_port</i> : (1..8/0/1..48); <i>te_port</i> : (1..8/0/1..24); <i>fo_port</i> : (1..8/0/1..4) <i>group</i> : (1..12); <i>vlan_id</i> : (1..4094); <i>tunnel_id</i> : (1..16); <i>loopback_id</i> : (1..64)	Отображает содержимое файла первоначальной конфигурации (startup-config) или текущей конфигурации (running-config). - interfaces – конфигурация интерфейсов коммутатора - физических интерфейсов, групп интерфейсов (port-channel), VLAN-интерфейсов, oob-порта, интерфейса замыкания на себя, туннелей. Следующие опции доступны при выводе текущей конфигурации: - brief – вывод конфигурации без двоичных данных, например, SSH и SSL ключей. - detailed – вывод конфигурации с включением двоичных данных
show bootvar	-	Показывает активный файл системного ПО, который устройство загружает при запуске.
write [memory]	-	Сохранение текущей конфигурации в файл первоначальной конфигурации.
rename url new_url	url, new_url: (1..160) символов	Изменение имени файла. - <i>url</i> – текущее имя файла; - <i>new-url</i> – новое имя файла.



Сервер TFTP не может быть адресом источника и адресом назначения для одной команды копирования.

Примеры использования команд

- Удалить файл *test* из энергонезависимой памяти:

```
console# delete flash:test
Delete flash:test? [confirm]
```

Результат выполнения команды: после подтверждения файл будет удален.

5.7.3 Команды для резервирования конфигурации

В данном разделе описаны команды, предназначенные для настройки резервирования конфигурации по таймеру или при сохранении текущей конфигурации на flash-накопителе.

Команды режима глобальной конфигурации

Запрос командной строки в режиме глобальной конфигурации имеет следующий вид:

```
console (config) #
```

Таблица 48 – Команды управления системой в режиме глобальной конфигурации

Команда	Значение/Значение по умолчанию	Действие
backup server server	server: (1..22) символов	Указание сервера, на который будет производиться резервирование конфигурации. Строка в формате «tftp://XXX.XXX.XXX.XXX».
no backup server		Удаление сервера для резервирования.
backup path path	path: (1..128) символов	Указание пути расположения файла на сервере и префикса файла. При сохранении к префиксу будет добавляться текущая дата и время в формате гггммддччммсс.
no backup path		Удаление пути для резервирования.
backup history enable	-/выключено	Включить сохранение истории резервных копий.
no backup history enable		Отключить сохранение истории резервных копий.

backup time-period timer	timer: (1..35791394)/720 мин	Указание промежутка времени, по истечении которого будет осуществляться автоматическое резервирование конфигурации.
no backup time-period		Восстанавливает значение по умолчанию
backup auto	-/выключено	Включение автоматического резервирования конфигурации.
no backup auto		Установка значения по умолчанию.
backup write-memory	-/выключено	Включение резервирования конфигурации при сохранении пользователем конфигурации на flash-накопитель.
no backup write-memory		Установка значения по умолчанию.

Таблица 49 – Команды управления системой в режиме Privileged EXEC

<i>Команда</i>	<i>Значение/Значение по умолчанию</i>	<i>Действие</i>
show backup	-	Отображает информацию о настройках резервирования конфигурации
show backup history	-	Отображает историю успешно сохраненных на сервер конфигураций.

5.7.4 Команды для автоматического обновления и конфигурации

Процесс автоматического обновления

Коммутатор запускает процесс автоматического обновления, базирующийся на DHCP, если он включен и имя текстового файла (DHCP-опция 43, 125), содержащего имя образа ПО, было предоставлено сервером DHCP.

Процесс автоматического обновления состоит из следующих этапов:

1. Коммутатор загружает текстовый файл и читает из него имя файла образа ПО на TFTP-сервере;
2. Коммутатор скачивает первый блок (512 байт) образа ПО с TFTP-сервера, в котором содержится версия ПО;
3. Коммутатор сравнивает версию файла образа ПО, полученного с TFTP-сервера, с версией активного образа ПО коммутатора. Если они отличаются, коммутатор загружает образ ПО с TFTP-сервера вместо неактивного образа ПО коммутатора и делает данный образ активным;
4. Если образ ПО был загружен, то коммутатор перезагружается.

Процесс автоматического конфигурирования

Коммутатор запускает процесс автоматического конфигурирования, базирующийся на DHCP, при выполнении следующих условий:

- в конфигурации разрешено автоматическое конфигурирование;
- ответ DHCP-сервера содержит IP-адрес TFTP-сервера (DHCP-опция 66) и имя файла конфигурации (DHCP-опция 67) в формате ASCII.



Полученный файл конфигурации добавляется к текущей (running) конфигурации.

Команды режима глобальной конфигурации

Запрос командной строки в режиме глобальной конфигурации имеет следующий вид:

```
console (config) #
```

Таблица 50 – Команды управления системой в режиме глобальной конфигурации

Команда	Значение/Значение по умолчанию	Действие
boot host auto-config	-/включено	Включение автоматической конфигурации, базирующейся на DHCP.
no boot host auto-config		Выключение автоматической конфигурации, базирующейся на DHCP.
boot host auto-update	-/включено	Включение автоматического обновления ПО, базирующегося на DHCP.
no boot host auto-update		Выключение автоматического обновления ПО, базирующегося на DHCP.

Команды режима privileged EXEC

Запрос командной строки в режиме privileged EXEC имеет следующий вид:

```
console#
```

Таблица 51 – Команды управления системой в режиме privileged EXEC

Команда	Значение/Значение по умолчанию	Действие
show boot	-	Просмотр настроек автоматического обновления и конфигурации.

- Пример конфигурации ISC DHCP Server:

```
option image-filename code 125 = {
  unsigned integer 32, #enterprise-number. Идентификатор производителя, всегда равен
    35265 (Eltex)
  unsigned integer 8, #data-len. Длина всех данных опции. Равна длине строки sub-
    option-data + 2.
  unsigned integer 8, #sub-option-code. Код подопции, всегда равен 1
  unsigned integer 8, #sub-option-len. Длина строки sub-option-data
  text #sub-option-data. Имя текстового файла, содержащего имя
    образа ПО
};

host mes2124-test {
  hardware ethernet a8:f9:4b:85:a2:00; #mac-адрес коммутатора
  filename "mesXXX-test.cfg"; #имя конфигурации коммутатора
  option image-filename 35265 18 1 16 "mesXXX-401.ros"; #имя текстового
    файла, содержащего имя образа ПО
  next-server 192.168.1.3; #IP-адрес TFTP сервера
  fixed-address 192.168.1.36; #IP-адрес коммутатора
}
```

5.8 Настройка системного времени



По умолчанию автоматический переход на летнее время осуществляется в соответствии со стандартами США и Европы. В конфигурации могут быть заданы любые дата и время для перехода на летнее время и обратно.

Команды режима Privileged EXEC

Запрос командной строки в режиме Privileged EXEC имеет следующий вид:

```
console#
```

Таблица 52 – Команды настройки системного времени в режиме Privileged EXEC

<i>Команда</i>	<i>Значение/Значение по умолчанию</i>	<i>Действие</i>
clock set <i>hh:mm:ss day month year</i> clock set <i>hh:mm:ss month day year</i>	hh: (0..23); mm: (0..59); ss: (0..59); day: (1..31); month: (Jan..Dec); year: (2000..2037)	Ручная установка системного времени (команда доступна только для привилегированного пользователя). - <i>hh</i> – часы, <i>mm</i> – минуты, <i>ss</i> – секунды; - <i>day</i> – день; <i>month</i> – месяц; <i>year</i> – год.
show snmp configuration	-	Показывает конфигурацию протокола SNMP.
show snmp status	-	Показывает статус протокола SNMP.

Команды режима EXEC

Запрос командной строки в режиме EXEC имеет следующий вид:

```
console>
```

Таблица 53 – Команды настройки системного времени в режиме «EXEC»

<i>Команда</i>	<i>Значение/Значение по умолчанию</i>	<i>Действие</i>
show clock	-	Показывает системное время и дату.
show clock detail		Дополнительно отображает параметры часового пояса и перехода на летнее время.

Команды режима глобальной конфигурации

Запрос командной строки в режиме глобальной конфигурации имеет следующий вид:

```
console (config) #
```

Таблица 54 – Список команд для настройки системного времени в режиме глобальной конфигурации

<i>Команда</i>	<i>Значение/Значение по умолчанию</i>	<i>Действие</i>
clock source {sntp browser}	-/внешний источник не используется	Использование внешнего источника для установки системного времени.
no clock source {sntp browser}		Запрещает использование внешнего источника для установки системного времени.
clock timezone <i>zone hours_offset [minutes minutes_offset]</i>	zone: (1..4) символов/нет описания зоны; hours_offset: (-12..+13)/0; minutes_offset: (0..59)/0;	Устанавливает значение часового пояса. - <i>zone</i> – слово, сформированное из первых букв словосочетания, которое оно заменяет (описание зоны); - <i>hours_offset</i> – часовое смещение относительно нулевого меридиана UTC; - <i>minutes_offset</i> – минутное смещение относительно нулевого меридиана UTC.
no clock timezone		Устанавливает значение по умолчанию.
clock summer-time <i>zone date date month year hh:mm date month year hh:mm [offset]</i> clock summer-time <i>zone date month date year hh:mm month date year hh:mm [offset]</i>	zone: (1..4) символа/нет описания зоны; date: (1..31); month: (Jan..Dec); year: (2000 ..2037); hh: (0..23); mm: (0..59); week: (1-5); day: (sun..sat); offset: (1..1440)/60 мин; По умолчанию	Задаёт дату и время для автоматического перехода на летнее время и возврата обратно (для определённого года). Первым в команде указывается описание зоны, вторым время для перехода на летнее время и третьим время для возврата. - <i>zone</i> – слово, сформированное из первых букв словосочетания, которое оно заменяет (описание зоны); - <i>date</i> – число; - <i>month</i> – месяц; - <i>year</i> – год; - <i>hh</i> – часы, <i>mm</i> – минуты; - <i>offset</i> – количество минут, добавляемых при переходе на летнее время.

clock summer-time zone recurring {usa eu {first last week} day month hh:mm {first last week} day month hh:mm} [offset]	переход на летнее время выключен	<p>Задаёт дату и время для автоматического перехода на летнее время и возврата обратно в режиме ежегодно.</p> <ul style="list-style-type: none"> - <i>zone</i> – слово, сформированное из первых букв словосочетания, которое оно заменяет (описание зоны); - <i>usa</i> – установить правила перехода на летнее время, используемые в США (переход во второе воскресенье марта, обратно в первое воскресенье ноября, в 2 часа утра по местному времени); - <i>eu</i> – установить правила перехода на летнее время, используемые Евросоюзом (переход в последнее воскресенье марта, обратно в последнее воскресенье октября, в 1 час утра по Гринвичу); - <i>hh</i> – часы, <i>mm</i> – минуты; - <i>week</i> – неделя месяца; - <i>day</i> – день недели; - <i>month</i> – месяц; - <i>offset</i> – количество добавляемых минут при переходе на летнее время.
no clock summer-time		Отключает автоматический переход на летнее время.
sntp authentication-key number md5 value	number: (1..4294967295);	Устанавливает ключ проверки подлинности для протокола SNMP. - <i>number</i> – номер ключа; - <i>value</i> – значение ключа; - <i>encrypted</i> – задать значение ключа в зашифрованном виде.
encrypted sntp authentication-key number md5 value	value: (1..32) символов; По умолчанию проверка подлинности отключена	
no sntp authentication-key number		Удаляет ключ проверки подлинности для протокола SNMP.
sntp authenticate	-/проверка подлинности не требуется	Требует проверку подлинности для получения информации от NTP-серверов.
no sntp authenticate		Устанавливает значение по умолчанию.
sntp trusted-key key_number	key_number: (1..4294967295); По умолчанию проверка подлинности отключена	Осуществляет проверку подлинности системы, от которой синхронизируется с помощью SNTP по заданному ключу. - <i>key_number</i> – номер ключа.
no sntp trusted-key key_number		Устанавливает значение по умолчанию.
sntp broadcast client enable {both ipv4 ipv6}	-/запрещено	Разрешает работу широковещательных SNTP-клиентов.
no sntp broadcast client enable		Устанавливает значение по умолчанию.
sntp anycast client enable {both ipv4 ipv6}	-/запрещено	Разрешает работу SNTP-клиентам, поддерживающим метод рассылки пакетов, позволяющий посылать данные ближайшему устройству из группы получателей.
no sntp anycast client enable		Устанавливает значение по умолчанию.
sntp client poll timer seconds	seconds: (60...86400)/24	Устанавливает время опроса для SNTP-сервера.
no sntp client poll timer		Устанавливает значение по умолчанию.
sntp client enable {fortygigabitethernet fo_port tengigabitethernet te_port port-channel group oob vlan vlan_id}	fo_port: (1..4); te_port: (1..24); group: (1..16); vlan_id (1..4094) /запрещено	Разрешает работу SNTP-клиентам, поддерживающим метод рассылки пакетов, позволяющий посылать данные ближайшему устройству из группы получателей, а также широковещательным SNTP-клиентам для выбранного интерфейса. - подробное описание интерфейсов изложено в разделе «Конфигурация интерфейсов».
no sntp client enable {fortygigabitethernet fo_port tengigabitethernet te_port port-channel group oob vlan vlan_id}		Устанавливает значение по умолчанию.
sntp unicast client enable	-/запрещено	Разрешает работу одноадресных SNTP-клиентов.
no sntp unicast client enable		Устанавливает значение по умолчанию.
sntp unicast client poll	-/запрещено	Разрешает последовательный опрос заданных одноадресных SNTP-серверов.
no sntp unicast client poll		Устанавливает значение по умолчанию.

sntp server { <i>ipv4_address</i> <i>ipv6_address</i> <i>ipv6_link_local_address</i> { <i>vlan {integer}</i> <i>ch {integer}</i> <i>isatap {integer}</i> <i>physical_port_name</i> }} <i>hostname</i> } [poll] [key keyid]	hostname: (1..158) символов; keyid: (1..4294967295)	Задаёт адрес SNTP-сервера. - <i>ipv4_address</i> – IPv4-адрес узла сети; - <i>ipv6_address</i> – IPv6-адрес узла сети; - <i>ipv6z-address</i> – IPv6z-адрес узла сети для ping. Формат адреса <i>ipv6_link_local_address</i> { <i>interface_name</i> }: <i>ipv6_link_local_address</i> – локальный IPv6 адрес канала; <i>interface_name</i> – имя исходящего интерфейса задается в следующем формате: <i>vlan {integer}</i> <i>ch {integer}</i> <i>isatap {integer}</i> <i>physical_port_name</i> - <i>hostname</i> – доменное имя узла сети; - poll – включает опрос; - <i>keyid</i> – идентификатор ключа.
no sntp server { <i>ipv4_address</i> <i>ipv6_address</i> <i>ipv6_link_local_address</i> { <i>vlan {integer}</i> <i>ch {integer}</i> <i>isatap {integer}</i> <i>physical_port_name</i> }} <i>hostname</i> }		Удаление сервера из списка NTP-серверов.
clock dhcp timezone	-/запрещено	Разрешает получение таких данных как часовой пояс и летнее время от DHCP-сервера.
no clock dhcp timezone		Запрещает получения таких данных как часовой пояс и летнее время от DHCP-сервера.

Команды режима конфигурации интерфейса

Запрос командной строки в режиме конфигурации интерфейса имеет следующий вид:

```
console(config-if)#
```

Таблица 55 – Список команд для настройки системного времени в режиме конфигурации интерфейса

Команда	Значение/Значение по умолчанию	Действие
sntp client enable	-/запрещено	Разрешает работу SNTP-клиенту, который поддерживает метод рассылки пакетов, позволяющий посылать данные устройству ближайшему из группы получателей, а также широкополосному SNTP-клиенту на настраиваемом интерфейсе (Ethernet, port-channel, VLAN).
no sntp client enable		Устанавливает значение по умолчанию.

Примеры выполнения команд

- Отобразить системное время, дату и данные по часовой зоне:

```
console# show clock detail
```

```
15:29:08 PDT(UTC-7) Jun 17 2009
Time source is SNTP

Time zone:
Acronym is PST
Offset is UTC-8

Summertime:
Acronym is PDT
Recurring every year.
Begins at first Sunday of April at 2:00.
```

Статус процесса синхронизации времени отображается с помощью дополнительно символа перед значением времени.

Пример:

```
*15:29:08 PDT(UTC-7) Jun 17 2009
```

Используются следующие обозначения:

- точка (.) означает, что время достоверно, но нет синхронизации с сервером SNTP;
- отсутствие символа означает, что время достоверно и синхронизация есть;
- звездочка (*) означает, что время недостоверно.

- Задать дату и время на системных часах: 7 марта 2009 года, 13:32

```
console# clock set 13:32:00 7 Mar 2009
```

- Отобразить статус протокола SNTP:

```
console# show sntp status
```

```
Clock is synchronized, stratum 3, reference is 10.10.10.1, unicast
Unicast servers:
Server           : 10.10.10.1
Source          : Static
Stratum         : 3
Status          : up
Last Response   : 10:37:38.0 UTC Jun 22 2016
Offset         : 1040.1794181 mSec
Delay           : 0 mSec

Anycast server:

Broadcast:
```

В примере выше системное время синхронизировано от сервера 10.10.10.1, последний ответ получен в 10:37:38, несовпадение системного времени с временем на сервере составило 1.04 с.

5.9 Конфигурация временных интервалов time-range

Команды режима конфигурации временных интервалов

```
console# configure
console(config)# time-range range_name, где
    range_name – символьный (1...32) идентификатор временного интервала
console(config-time-range)#
```

Таблица 56 – Команды режима конфигурации временного интервала

Команда	Значение/Значение по умолчанию	Действие
absolute {end start} hh:mm date month year	hh: (0..23); mm: (0..59);	Задать начало и (или) конец временного интервала в формате: час: минута день месяц год.

no absolute {end start}	date: (1..31); month: (jan..dec); year: (2000..2097);	Удалить временной интервал.
periodic list hh:mm to hh:mm {all weekday}	hh: (0..23); mm: (0..59); weekday: (mon...sun)	Задать временной интервал в течение одного из дней недели или каждого дня недели.
no periodic list hh:mm to hh:mm {all weekday}		Удалить временной интервал.
periodic weekday hh:mm to weekday hh:mm	hh: (0..23); mm: (0..59); weekday: (mon...sun)	Задать временной интервал в течение недели.
no periodic weekday hh:mm to weekday hh:mm		Удалить временной интервал.

5.10 Конфигурация интерфейсов и VLAN



Значение маски может быть записано либо в формате X.X.X.X, либо в формате /N, где N – количество единиц в двоичном представлении маски.

5.10.1 Параметры Ethernet-интерфейсов, Port-Channel и Loopback- интерфейсов

Команды режима конфигурации интерфейса (диапазона интерфейсов)

```
console# configure
console(config)# interface { gigabitethernet gi_port | tengigabitethernet
te_port | fortygigabitethernet fo_port | oob | port-channel group | range
{...} | loopback loopback_id }
console(config-if)#
```

Данный режим доступен из режима конфигурации и предназначен для задания параметров конфигурации интерфейса (порта коммутатора или группы портов, работающих в режиме разделения нагрузки), либо диапазона интерфейсов.

Выбор интерфейса осуществляется при помощи команд:

Для MES5324

Таблица 57 – Команды выбора интерфейса для MES5324

Команда	Назначение
interface fortygigabitethernet <i>fo_port</i>	для настройки 40G-интерфейсов
interface tengigabitethernet <i>te_port</i>	для настройки 10G-интерфейсов
interface gigabitethernet <i>gi_port</i>	для настройки 1G-интерфейсов
interface port-channel <i>group</i>	для настройки групп каналов
interface oob	для настройки интерфейса управления
interface loopback <i>loopback_id</i>	для настройки виртуальных интерфейсов

где:

- *group* – порядковый номер группы, общее количество согласно таблице 9 (строка «Агрегация каналов (LAG)»);
- *fo_port* – порядковый номер 40G-интерфейса, задается в виде: 1..8/0/1..4;
- *te_port* – порядковый номер 10G-интерфейса, задается в виде: 1..8/0/1..24;
- *gi_port* – порядковый номер 1G-интерфейса, задается в виде: 1..8/0/1;
- *loopback_id* – порядковый номер виртуального интерфейса, общее количество согласно таблице 9 (строка «Количество виртуальных Loopback-интерфейсов»).

Для MES3324F, MES3324, MES2324, MES2324B, MES2324P, MES2324F, MES2324FB

Таблица 58 – Команды выбора интерфейса для MES3324F, MES3324, MES2324, MES2324B, MES2324P, MES2324F, MES2324FB

Команда	Назначение
interface tengigabitethernet <i>te_port</i>	для настройки 10G-интерфейсов
interface gigabitethernet <i>gi_port</i>	для настройки 1G-интерфейсов
interface port-channel <i>group</i>	для настройки групп каналов
interface oob	для настройки интерфейса управления (интерфейс управления присутствует не на всех коммутаторах)
interface loopback <i>loopback_id</i>	для настройки виртуальных интерфейсов

где:

- *group* – порядковый номер группы, общее количество согласно таблице 9 (строка «Агрегация каналов (LAG)»);
- *te_port* – порядковый номер 10G-интерфейса, задается в виде: 1..8/0/1.. 4;
- *gi_port* – порядковый номер 1G-интерфейса, задается в виде: 1..8/0/1..24;
- *loopback_id* – порядковый номер виртуального интерфейса, общее количество согласно таблице 9 (строка «Количество виртуальных Loopback-интерфейсов»).

Для MES2326

Таблица 59 – Команды выбора интерфейса для MES2326

Команда	Назначение
interface tengigabitethernet <i>te_port</i>	для настройки 10G-интерфейсов
interface gigabitethernet <i>gi_port</i>	для настройки 1G-интерфейсов
interface port-channel <i>group</i>	для настройки групп каналов
interface loopback <i>loopback_id</i>	для настройки виртуальных интерфейсов

где:

- *group* – порядковый номер группы, общее количество согласно таблице 9 (строка «Агрегация каналов (LAG)»);
- *te_port* – порядковый номер 10G-интерфейса, задается в виде: 1..8/0/1.. 4;
- *gi_port* – порядковый номер 1G-интерфейса, задается в виде: 1..8/0/1..26;
- *loopback_id* – порядковый номер виртуального интерфейса, общее количество согласно таблице 9 (строка «Количество виртуальных Loopback-интерфейсов»).

Для MES2348B, MES3348, MES3348F

Таблица 60 – Команды выбора интерфейса для MES2348B, MES3348, MES3348F

Команда	Назначение
interface tengigabitethernet <i>te_port</i>	для настройки 10G-интерфейсов
interface gigabitethernet <i>gi_port</i>	для настройки 1G-интерфейсов
interface port-channel <i>group</i>	для настройки групп каналов
interface loopback <i>loopback_id</i>	для настройки виртуальных интерфейсов

где:

- *group* – порядковый номер группы, общее количество согласно таблице 9 (строка «Агрегация каналов (LAG)»);
- *te_port* – порядковый номер 10G-интерфейса, задается в виде: 1..8/0/1.. 4;
- *gi_port* – порядковый номер 1G-интерфейса, задается в виде: 1..8/0/1..48;
- *loopback_id* – порядковый номер виртуального интерфейса, общее количество согласно таблице 9 (строка «Количество виртуальных Loopback-интерфейсов»).

Для MES3316F

Таблица 61 – Команды выбора интерфейса для MES3316F

Команда	Назначение
<code>interface tengigabitethernet te_port</code>	для настройки 10G-интерфейсов
<code>interface gigabitethernet gi_port</code>	для настройки 1G-интерфейсов
<code>interface port-channel group</code>	для настройки групп каналов
<code>interface oob</code>	для настройки интерфейса управления (интерфейс управления присутствует не на всех коммутаторах)
<code>interface loopback loopback_id</code>	для настройки виртуальных интерфейсов

где:

- *group* – порядковый номер группы, общее количество согласно таблице 9 (строка «Агрегация каналов (LAG)»);
- *te_port* – порядковый номер 10G-интерфейса, задается в виде: 1..8/0/1.. 4;
- *gi_port* – порядковый номер 1G-интерфейса, задается в виде: 1..8/0/1..16;
- *loopback_id* – порядковый номер виртуального интерфейса, общее количество, согласно таблице 9 (строка «Количество виртуальных Loopback-интерфейсов»).

Для MES3308F

Таблица 62 – Команды выбора интерфейса для MES3308F

Команда	Назначение
<code>interface tengigabitethernet te_port</code>	для настройки 10G-интерфейсов
<code>interface gigabitethernet gi_port</code>	для настройки 1G-интерфейсов
<code>interface port-channel group</code>	для настройки групп каналов
<code>interface oob</code>	для настройки интерфейса управления (интерфейс управления присутствует не на всех коммутаторах)
<code>interface loopback loopback_id</code>	для настройки виртуальных интерфейсов

где:

- *group* – порядковый номер группы, общее количество согласно таблице 9 (строка «Агрегация каналов (LAG)»);
- *te_port* – порядковый номер 10G-интерфейса, задается в виде: 1..8/0/1.. 4;
- *gi_port* – порядковый номер 1G-интерфейса, задается в виде: 1..8/0/1..8;
- *loopback_id* – порядковый номер виртуального интерфейса, общее количество согласно таблице 9 (строка «Количество виртуальных Loopback-интерфейсов»).

Для MES2308 и MES2308P

Таблица 63 – Команды выбора интерфейса для MES2308, MES2308P

Команда	Назначение
<code>interface gigabitethernet gi_port</code>	для настройки 1G-интерфейсов
<code>interface port-channel group</code>	для настройки групп каналов
<code>interface loopback loopback_id</code>	для настройки виртуальных интерфейсов

где:

- *group* – порядковый номер группы, общее количество согласно таблице 9 (строка «Агрегация каналов (LAG)»);
- *gi_port* – порядковый номер 1G-интерфейса, задается в виде: 1..8/0/1..12;
- *loopback_id* – порядковый номер виртуального интерфейса, общее количество согласно таблице 9 (строка «Количество виртуальных Loopback-интерфейсов»).

Для MES2308R

Таблица 64 – Команды выбора интерфейса для MES2308R

Команда	Назначение
<code>interface gigabitethernet gi_port</code>	для настройки 1G-интерфейсов
<code>interface port-channel group</code>	для настройки групп каналов
<code>interface loopback loopback_id</code>	для настройки виртуальных интерфейсов

где:

- *group* – порядковый номер группы, общее количество согласно таблице 9 (строка «Агрегация каналов (LAG)»);
- *gi_port* – порядковый номер 1G-интерфейса, задается в виде: 1..8/0/1..10;
- *loopback_id* – порядковый номер виртуального интерфейса, общее количество согласно таблице 9 (строка «Количество виртуальных Loopback-интерфейсов»).

Для MES3508P

Таблица 65 – Команды выбора интерфейса для MES3508P

Команда	Назначение
<code>interface gigabitethernet gi_port</code>	для настройки 1G-интерфейсов
<code>interface port-channel group</code>	для настройки групп каналов
<code>interface loopback loopback_id</code>	для настройки виртуальных интерфейсов

где:

- *group* – порядковый номер группы, общее количество согласно таблице 9 (строка «Агрегация каналов (LAG)»);
- *gi_port* – порядковый номер 1G-интерфейса, задается в виде: 1/0/1..10;
- *loopback_id* – порядковый номер виртуального интерфейса, общее количество согласно таблице 9 (строка «Количество виртуальных Loopback-интерфейсов»).

Запись интерфейса

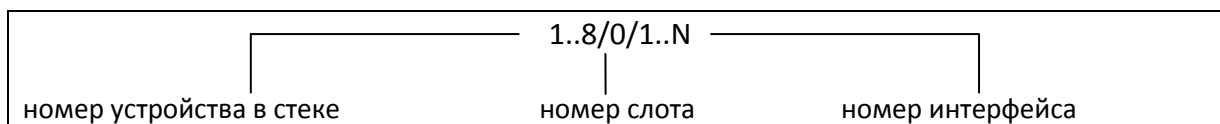

Команды, введенные в режиме конфигурации интерфейса, применяются к выбранному интерфейсу.

Ниже приведены команды для входа в режим настройки десятого Ethernet-интерфейса (для MES5324) первого устройства в стеке и входа в режим настройки группы каналов 1.

```
console# configure
console(config)# interface tengigabitethernet 1/0/10
console(config-if)#
console# configure
console(config)# interface port-channel 1
console(config-if)#
```

Выбор диапазона интерфейсов осуществляется при помощи команд:

- `interface range fortygigabitethernet portlist` – для настройки диапазона fortygigabitethernet-интерфейсов;

- **interface range tengigabitethernet portlist** – для настройки диапазона tengigabitethernet-интерфейсов;
- **interface range gigabitethernet portlist** – для настройки диапазона gigabitethernet-интерфейсов;
- **interface range port-channel grouplist** – для настройки диапазона групп портов.

Команды, введенные в данном режиме, применяются к выбранному диапазону интерфейсов.

Ниже приведены команды для входа в режим настройки диапазона Ethernet интерфейсов с 1 по 10 (для MES5324) и для входа в режим настройки всех групп портов.

```
console# configure
console(config)# interface range tengigabitethernet 1/0/1-10
console(config-if)#
```

```
console# configure
console(config)# interface range port-channel 1-8
console(config-if)#
```

Таблица 66 – Команды режима конфигурации интерфейсов Ethernet и Port-Channel

Команда	Значение/Значение по умолчанию	Действие
shutdown	-/включен	Выключить конфигурируемый интерфейс (Ethernet, port-channel).
no shutdown		Включить конфигурируемый интерфейс.
description descr	descr: (1..64) символов/нет описания	Добавить описание интерфейса (Ethernet, port-channel).
no description		Удалить описание интерфейса.
speed mode	mode: (10, 100, 1000, 10000)	Задать скорость передачи данных (Ethernet).
no speed		Установить значение по умолчанию.
duplex mode	mode: (full, half)/full	Задать режим дуплекса интерфейса (полнодуплексное соединение, полудуплексное соединение, Ethernet).
no duplex		Установить значение по умолчанию.
negotiation [cap1 [cap2...cap5]]	cap: (10f, 10h, 100f, 100h, 1000f, 10000f)	Включает автосогласование для скорости и дуплекса на настраиваемом интерфейсе. Можно указать определенные совместимости параметра автосогласования, если параметры не заданы, то поддерживаются все совместимости (Ethernet, port-channel).
no negotiation		Выключает автосогласование для скорости и дуплекса на настраиваемом интерфейсе.
flowcontrol mode	mode: (on, off, auto)/off	Задать режим управления потоком flowcontrol (включить, отключить или автосогласование). Автосогласование flowcontrol работает только в случае, если режим автосогласования negotiation включен на настраиваемом интерфейсе (Ethernet, port-channel).
no flowcontrol		Отключить режим управления потоком.
back-pressure	-/выключен	Включает функцию «обратного давления» на настраиваемом интерфейсе (Ethernet).
no back-pressure		Выключает функцию «обратного давления» на настраиваемом интерфейсе.
load-average period	period: (5..300)/15	Установить период, в течение которого собирается статистика о нагрузке на интерфейс.
no load-average		Установить значение по умолчанию.
media-type {force-fiber force-copper prefer-fiber} [auto-failover]	-/prefer-fiber	Выбор типа комбо-порта в качестве основного носителя. -force-fiber – разрешена активность только оптической части комбо-порта; -force-copper – разрешена активность только медной части комбо-порта; -prefer-fiber – преимущество оптического линка.

<code>no media-type</code>		Установить значение по умолчанию.
----------------------------	--	-----------------------------------

Команды режима глобальной конфигурации

Вид запроса командной строки в режиме глобальной конфигурации:

```
console (config) #
```

Таблица 67 – Команды режима общих настроек интерфейса Ethernet и Port-Channel



Команда	Значение/Значение по умолчанию	Действие
<code>port jumbo-frame</code>	-/запрещено	Разрешает коммутатору работать с фреймами большого размера. <input checked="" type="checkbox"/> Значение maximum transmission unit (MTU) по умолчанию 1500 байт. <input checked="" type="checkbox"/> Настройка вступит в силу только после перезагрузки устройства. <input checked="" type="checkbox"/> Значение maximum transmission unit (MTU) при настройке port jumbo-frame 10200 байт.
<code>no port jumbo-frame</code>		Запрещает коммутатору работать с фреймами большого размера.
<code>mtu size</code>	size: (128..1500)/1500 байт	Установить значение maximum transmission unit (MTU) <input checked="" type="checkbox"/> Настройка MTU не работает для транзитного трафика
<code>no mtu</code>		Установить значение по умолчанию
<code>errdisable recovery cause {all loopback-detection port-security dot1x-src-address acl-deny stp-bpdu-guard stp-loopback-guard udld storm-control link-flapping}</code>	-/запрещено	Включить автоматическую активацию интерфейса после его отключения в следующих случаях: - loopback-detection — обнаружение петель; - port-security — нарушение безопасности для port security; - dot1x-src-address —непрохождение аутентификации, основанной на MAC-адресах пользователей; - acl-deny —несоответствие спискам доступа (ACL); - stp-bpdu-guard — активация защиты BPDU Guard (передача несанкционированного пакета BPDU через интерфейс); - stp-loopback-guard — обнаружение петель протоколом STP; - udld - активация защиты UDLD; - storm-control —широковещательный шторм; - link-flapping —флаппинга линка.
<code>no errdisable recovery cause {all loopback-detection port-security dot1x-src-address acl-deny stp-bpdu-guard stp-loopback-guard udld storm-control link-flapping}</code>		Установить значение по умолчанию.
<code>errdisable recovery interval seconds</code>	seconds: (30..86400)/300 секунд	Установить временной интервал для автоматического повторного включения интерфейса.
<code>no errdisable recovery interval</code>		Установить значение по умолчанию.
<code>snmp trap link-status</code>	-/включено	Включает отправку SNMP trap-сообщений о состоянии интерфейсных линков.
<code>no snmp trap link-status</code>		Отключает отправку SNMP trap-сообщений.

Команды режима EXEC

Вид запроса командной строки в режиме EXEC:

```
console#
```

Таблица 68 – Команды режима EXEC

Команда	Значение/Значение по умолчанию	Действие
<code>clear counters</code>	-	Сброс статистики для всех интерфейсов.
<code>clear counters {oob gigabitethernet gi_port tengigabitethernet te_port fortygigabitethernet fo_port port-channel group vlan vlan_id}</code>	gi_port: (1..8/0/1..48); te_port: (1..8/0/1..24); fo_port: (1..8/0/1..4); group: (1..16) vlan_id: (1..4094)	Сброс статистики для интерфейса.  Статистика по VLAN доступна только для MES3508P
<code>set interface active {gigabitethernet gi_port tengigabitethernet te_port fortygigabitethernet fo_port port-channel group}</code>	gi_port: (1..8/0/1..48); te_port: (1..8/0/1..24); fo_port: (1..8/0/1..4); group: (1..16)	Активирует порт или группу портов, выключенных командой shutdown .
<code>show interfaces {gigabitethernet gi_port tengigabitethernet te_port fortygigabitethernet fo_port port-channel group}</code>	gi_port: (1..8/0/1..48); te_port: (1..8/0/1..24); fo_port: (1..8/0/1..4); group: (1..16)	Показать сводную информацию о состоянии, настройке и статистике порта.
<code>show interfaces configuration {oob gigabitethernet gi_port tengigabitethernet te_port fortygigabitethernet fo_port port-channel group detailed}</code>	gi_port: (1..8/0/1..48); te_port: (1..8/0/1..24); fo_port: (1..8/0/1..4); group: (1..16)	Показать конфигурацию интерфейсов.
<code>show interfaces status</code>	-	Показать состояние всех интерфейсов.
<code>show interfaces status {oob gigabitethernet gi_port tengigabitethernet te_port fortygigabitethernet fo_port port-channel group detailed}</code>	gi_port: (1..8/0/1..48); te_port: (1..8/0/1..24); fo_port: (1..8/0/1..4); group: (1..16)	Показать состояние Ethernet-порта, группы портов.
<code>show interfaces advertise</code>	-	Показать параметры автосогласования, объявленные для всех интерфейсов.
<code>show interfaces advertise {oob gigabitethernet gi_port tengigabitethernet te_port fortygigabitethernet fo_port port-channel group detailed}</code>	gi_port: (1..8/0/1..48); te_port: (1..8/0/1..24); fo_port: (1..8/0/1..4); group: (1..16)	Показать параметры автосогласования, объявленные для Ethernet-порта, группы портов.
<code>show interfaces description</code>	-	Показать описания всех интерфейсов.
<code>show interfaces description {oob gigabitethernet gi_port tengigabitethernet te_port fortygigabitethernet fo_port port-channel group detailed}</code>	gi_port: (1..8/0/1..48); te_port: (1..8/0/1..24); fo_port: (1..8/0/1..4); group: (1..16)	Показать описание Ethernet-порта, группы портов.
<code>show interfaces counters</code>	-	Показать статистику для всех интерфейсов.
<code>show interfaces counters {oob gigabitethernet gi_port tengigabitethernet te_port fortygigabitethernet fo_port port-channel group vlan vlan_id detailed}</code>	gi_port: (1..8/0/1..48); te_port: (1..8/0/1..24); fo_port: (1..8/0/1..4); group: (1..16) vlan_id: (1..4094)	Показать статистику для интерфейса.  Статистика по VLAN доступна только для MES3508P
<code>show interfaces utilization</code>	-	Показать статистику по нагрузке для всех интерфейсов.
<code>show interfaces utilization {gigabitethernet gi_port tengigabitethernet te_port fortygigabitethernet fo_port port-channel group}</code>	gi_port: (1..8/0/1..48); te_port: (1..8/0/1..24); fo_port: (1..8/0/1..4); group: (1..16)	Показать статистику по нагрузке для Ethernet-интерфейса.

show interfaces mtu {gigabitethernet <i>gi_port</i> tengigabitethernet <i>te_port</i> fortygigabitethernet <i>fo_port</i> port-channel <i>group</i> <i>vlan</i> <i>vlan_id</i> loopback <i>loopback_id</i> }	<i>gi_port</i> : (1..8/0/1..48); <i>te_port</i> : (1..8/0/1..24); <i>fo_port</i> : (1..8/0/1..4); group: (1..16); loopback-id: (1..64); <i>vlan_id</i> : (1..4094)	Показать настройку MTU для интерфейса
show ports jumbo-frame	-	Показать настройку jumbo-frames в коммутаторе.
show errdisable recovery	-	Показать настройки для автоматической повторной активации порта.
show errdisable interfaces {gigabitethernet <i>gi_port</i> tengigabitethernet <i>te_port</i> fortygigabitethernet <i>fo_port</i> port-channel <i>group</i> }	<i>gi_port</i> : (1..8/0/1..48); <i>te_port</i> : (1..8/0/1..24); <i>fo_port</i> : (1..8/0/1..4); group: (1..16)	Показать причину отключения порта, группы портов и состояние автоматической активации.
default interface [range] {gigabitethernet <i>gi_port</i> fastethernet <i>fa_port</i> port-channel <i>group</i> loopback <i>loopback_id</i> }	<i>gi_port</i> : (1..8/0/1..28); <i>fa_port</i> : (1..8/0/1..24); group: (1..16); loopback_id: (1..64)	Сброс настроек интерфейса или группы интерфейсов на значения, установленные по умолчанию.

Примеры выполнения команд.

- Показать состояние интерфейсов:

```
console# show interfaces status
```

Port Mode	Type	Duplex	Speed	Neg	Flow ctrl	Link State	Uptime (d,h:m:s)	Back Pressure	Mdix Mode	Port
-----	-----	-----	-----	-----	-----	-----	-----	-----	-----	-----
gil/0/1	1G-Copper	--	--	--	--	Down	--	--	--	Access
gil/0/2	1G-Copper	--	--	--	--	Down	--	--	--	Access
gil/0/3	1G-Copper	--	--	--	--	Down	--	--	--	Access
gil/0/4	1G-Copper	--	--	--	--	Down	--	--	--	Access
gil/0/5	1G-Copper	--	--	--	--	Down	--	--	--	Access
gil/0/6	1G-Copper	--	--	--	--	Down	--	--	--	Access
gil/0/7	1G-Copper	--	--	--	--	Down	--	--	--	Access
gil/0/8	1G-Copper	--	--	--	--	Down	--	--	--	Access
gil/0/9	1G-Copper	--	--	--	--	Down	--	--	--	Access
gil/0/10	1G-Copper	--	--	--	--	Down	--	--	--	Access
gil/0/11	1G-Copper	--	--	--	--	Down	--	--	--	Access
gil/0/12	1G-Copper	--	--	--	--	Down	--	--	--	Access
gil/0/13	1G-Copper	--	--	--	--	Down	--	--	--	Access
gil/0/14	1G-Copper	--	--	--	--	Down	--	--	--	Access
gil/0/15	1G-Copper	--	--	--	--	Down	--	--	--	Access
gil/0/16	1G-Copper	--	--	--	--	Down	--	--	--	Access
gil/0/17	1G-Copper	--	--	--	--	Down	--	--	--	Access
gil/0/18	1G-Copper	--	--	--	--	Down	--	--	--	Access
gil/0/19	1G-Copper	--	--	--	--	Down	--	--	--	Access
gil/0/20	1G-Copper	--	--	--	--	Down	--	--	--	Access
gil/0/21	1G-Copper	--	--	--	--	Down	--	--	--	Access
gil/0/22	1G-Copper	--	--	--	--	Down	--	--	--	Access
gil/0/23	1G-Copper	--	--	--	--	Down	--	--	--	Access
gil/0/24	1G-Copper	--	--	--	--	Down	--	--	--	Access
tel/0/1	10G-Fiber	Full	10000	Disabled	Off	Up	00,04:37:36	Disabled	Off	Trunk
tel/0/2	10G-Fiber	Full	10000	Disabled	Off	Up	00,04:37:10	Disabled	Off	Trunk
tel/0/3	10G-Fiber	--	--	--	--	Down	--	--	--	Access
tel/0/4	10G-Fiber	--	--	--	--	Down	--	--	--	Access
-----	-----	-----	-----	-----	-----	-----	-----	-----	-----	-----
Ch	Type	Duplex	Speed	Neg	Flow control	Link State				
-----	-----	-----	-----	-----	-----	-----				
Po1	--	--	--	--	--	Not Present				
Po2	--	--	--	--	--	Not Present				
Po3	--	--	--	--	--	Not Present				
Po4	--	--	--	--	--	Not Present				
Po5	--	--	--	--	--	Not Present				
Po6	--	--	--	--	--	Not Present				
Po7	--	--	--	--	--	Not Present				
Po8	--	--	--	--	--	Not Present				
Po9	--	--	--	--	--	Not Present				
Po10	--	--	--	--	--	Not Present				
Po11	--	--	--	--	--	Not Present				
Po12	--	--	--	--	--	Not Present				

Po13	--	--	--	--	--	Not Present
Po14	--	--	--	--	--	Not Present
Po15	--	--	--	--	--	Not Present
Po16	--	--	--	--	--	Not Present

- Показать сводную информацию о состоянии, настройке и статистике Ethernet-порта (режим отображения статистики классификации трафика):

```
console#show interfaces TengigabitEthernet 1/0/1
```

```
tengigabitethernet1/0/1 is down (not connected)
Interface index is 1
Hardware is tengigabitethernet, MAC address is a8:f9:4b:fd:00:41
Description: ME5100 erl 17.161 te 0/0/1
Interface MTU is 9000
Port is down
Flow control is off, MDIX mode is off
15 second input rate is 0 Kbit/s
15 second output rate is 0 Kbit/s
 0 packets input, 0 bytes received
 0 broadcasts, 0 multicasts
 0 input errors, 0 FCS, 0 alignment
 0 oversized, 0 internal MAC
 0 pause frames received
 0 packets output, 0 bytes sent
 0 broadcasts, 0 multicasts
 0 output errors, 0 collisions
 0 excessive collisions, 0 late collisions
 0 pause frames transmitted
 0 symbol errors, 0 carrier, 0 SQE test error
Output queues: (queue #: packets passed/packets dropped)
 1: 0/0
 2: 0/0
 3: 0/0
 4: 0/0
 5: 0/0
 6: 0/0
 7: 0/0
 8: 0/0
```

- Показать параметры авто-согласования:

```
console# show interfaces advertise
```

Port	Type	Neg	Preferred	Operational Link Advertisement
tel/0/1	10G-Fiber	Disabled	--	--
tel/0/2	10G-Fiber	Disabled	--	--
tel/0/3	10G-Fiber	Disabled	--	--
tel/0/4	10G-Fiber	Disabled	--	--
fo1/0/3	40G-Fiber	Disabled	--	--
fo1/0/4	40G-Fiber	Disabled	--	--
gil/0/1	1G-Copper	Enabled	Slave	--
Po1	--	Enabled	Slave	--
Po2	--	Enabled	Slave	--
Po8	--	Enabled	Slave	--
Oob	Type	Neg	Operational Link Advertisement	
oob	1G-Copper	Enabled	1000f, 100f, 100h, 10f, 10h	

- Показать статистику по интерфейсам:

```
console# show interfaces counters
```

Port	InUcastPkts	InMcastPkts	InBcastPkts	InOctets
tel1/0/1	0	0	0	0
tel1/0/2	0	0	0	0
.....				
tel1/0/5	0	0	0	0
tel1/0/6	0	2	0	2176
tel1/0/7	0	1	0	4160
tel1/0/8	0	0	0	0
.....				
Port	OutUcastPkts	OutMcastPkts	OutBcastPkts	OutOctets
tel1/0/1	0	0	0	0
tel1/0/2	0	0	0	0
tel1/0/3	0	0	0	0
tel1/0/4	0	0	0	0
tel1/0/5	0	0	0	0
tel1/0/6	0	545	83	62186
tel1/0/7	0	1424	216	164048
tel1/0/8	0	0	0	0
tel1/0/9	0	0	0	0
.....				
OOB	InUcastPkts	InMcastPkts	InBcastPkts	InOctets
oob	0	13	0	1390
OOB	OutUcastPkts	OutMcastPkts	OutBcastPkts	OutOctets
oob	3	616	0	39616

- Показать статистику по группе каналов 1:

```
console# show interfaces counters port-channel 1
```

Ch	InUcastPkts	InMcastPkts	InBcastPkts	InOctets
Po1	111	0	0	9007
Ch	OutUcastPkts	OutMcastPkts	OutBcastPkts	OutOctets
Po1	0	6	3	912

Alignment Errors: 0
 FCS Errors: 0
 Single Collision Frames: 0
 Multiple Collision Frames: 0
 SQE Test Errors: 0
 Deferred Transmissions: 0
 Late Collisions: 0
 Excessive Collisions: 0
 Carrier Sense Errors: 0
 Oversize Packets: 0
 Internal MAC Rx Errors: 0
 Symbol Errors: 0
 Received Pause Frames: 0
 Transmitted Pause Frames: 0

- Показать настройку jumbo-frames в коммутаторе:

```
console# show ports jumbo-frame
```

```
Jumbo frames are disabled
Jumbo frames will be disabled after reset
```

Таблица 69 – Описание счетчиков

<i>Счетчик</i>	<i>Описание</i>
<i>InOctets</i>	Количество принятых байтов.
<i>InUcastPkts</i>	Количество принятых одноадресных пакетов.
<i>InMcastPkts</i>	Количество принятых многоадресных пакетов.
<i>InBcastPkts</i>	Количество принятых широковещательных пакетов.
<i>OutOctets</i>	Количество переданных байтов.
<i>OutUcastPkts</i>	Количество переданных одноадресных пакетов.
<i>OutMcastPkts</i>	Количество переданных многоадресных пакетов.
<i>OutBcastPkts</i>	Количество переданных широковещательных пакетов.
<i>Alignment Errors</i>	Количество принятых фреймов с нарушенной целостностью (с количеством байт не соответствующим длине) и не прошедших проверку контрольной суммы (FCS).
<i>FCS Errors</i>	Количество принятых фреймов с количеством байт, соответствующим длине, но не прошедших проверку контрольной суммы (FCS).
<i>Single Collision Frames</i>	Количество фреймов, вовлеченных в единичную коллизию, но впоследствии переданных успешно.
<i>Multiple Collision Frames</i>	Количество фреймов, вовлеченных более чем в одну коллизию, но впоследствии переданных успешно.
<i>Deferred Transmissions</i>	Количество фреймов, для которых первая попытка передачи отложена из-за занятости среды передачи.
<i>Late Collisions</i>	Количество случаев, когда коллизия зафиксирована после того, как в канал связи уже были переданы первые 64 байт (slotTime) пакета.
<i>Excessive Collisions</i>	Количество фреймов, которые не были переданы из-за избыточного количества коллизий.
<i>Carrier Sense Errors</i>	Количество случаев, когда состояние контроля несущей было потеряно, либо не утверждено при попытке передачи фрейма.
<i>Oversize Packets</i>	Количество принятых пакетов, размер которых превышает максимальный разрешенный размер фрейма.
<i>Internal MAC Rx Errors</i>	Количество фреймов, которые не были приняты успешно из-за внутренней ошибки приема на уровне MAC.
<i>Symbol Errors</i>	<p>Для интерфейса, работающего в режиме 100Мб/с – количество случаев, когда имелся недопустимый символ данных, в то время как правильная несущая была представлена.</p> <p>Для интерфейса, работающего в полудуплексном режиме 1000Мб/с – количество случаев, когда средства приема заняты в течение времени, равному или большему чем размер слота (slotTime), и в течение которого имелось хотя бы одно событие, которое заставляет PHY выдавать ошибку приема данных (Data reception error) или ошибку несущей (Carrier extend error) на GMII.</p> <p>Для интерфейса, работающего в полном дуплексном режиме 1000Мб/с – количество случаев, когда средства приема заняты в течение времени, равному или большему чем минимальный размер фрейма (minFrameSize), и в течение которого имелось хотя бы одно событие, которое заставляет PHY выдавать ошибку приема данных (Data reception error) на GMII.</p>
<i>Received Pause Frames</i>	Количество принятых управляющих MAC-фреймов с кодом операции PAUSE.
<i>Transmitted Pause Frames</i>	Количество переданных управляющих MAC-фреймов с кодом операции PAUSE.

5.10.2 Настройка VLAN и режимов коммутации интерфейсов

Команды режима глобальной конфигурации

Вид запроса командной строки в режиме глобальной конфигурации:

```
console (config) #
```

Таблица 70 – Команды режима глобальной конфигурации

Команда	Значение/Значение по умолчанию	Действие
vlan database	-	Перейти в режим конфигурации VLAN
vlan prohibit-internal-usage {add VLANlist remove VLANlist except VLANlist none}	VLANlist: (2..4094)	- add – добавить указанные VLAN ID в перечень запрещенных для внутреннего использования; - remove – удалить указанные VLAN ID из перечня запрещенных для внутреннего использования; - except – добавить в перечень запрещенных для внутреннего использования все VLAN ID, за исключением указанных в качестве параметра; - none – очистить перечень VLAN ID, запрещенных для внутреннего использования.
vlan mode {basic tr101}	-/basic	Выбрать режим

Команды режима конфигурации VLAN

Вид запроса командной строки в режиме конфигурации VLAN:

```
console# configure  
console (config) # vlan database  
console (config-vlan) #
```

Данный режим доступен из режима глобальной конфигурации и предназначен для задания параметров конфигурации VLAN.

Таблица 71 – Команды режима конфигурации VLAN

Команда	Значение/Значение по умолчанию	Действие
vlan VLANlist [name VLAN_name]	VLANlist: (2..4094) VLAN_name: (1..32)	Добавить VLAN или несколько VLAN.
no vlan VLANlist	символа	Удалить VLAN или несколько VLAN.
map protocol protocol [encaps] protocols-group group	protocol: (ip, ipx, ipv6, arp, (0600-ffff (hex))*); encaps: (ethernet, rfc1042, llcOther); ethernet group: (1..2147483647);	Привязать протокол к группе протоколов, ассоциированных вместе.
no map protocol protocol [encaps]		Удалить привязку. *- номер протокола (16 бит).
map mac mac_address {host mask} macs-group group	mask: (9..48)	Привязать MAC-адрес или диапазон MAC-адресов по маске к группе MAC-адресов.
no map mac mac_address {host mask}		Удалить привязку.

Команды режима конфигурации интерфейса (диапазона интерфейсов) VLAN

Вид запроса командной строки в режиме конфигурации интерфейса VLAN:

```
console# configure  
console (config) # interface {vlan vlan_id | range vlan VLANlist}
```

```
console(config-if)#
```

Данный режим доступен из режима конфигурации и предназначен для задания параметров конфигурации интерфейса VLAN либо диапазона интерфейсов.

Выбор интерфейса осуществляется при помощи команды:

```
interface vlan vlan_id
```

Выбор диапазона интерфейсов осуществляется при помощи команды:

```
interface range vlan VLANlist
```

Ниже приведены команды для входа в режим настройки интерфейса VLAN 1 и входа в режим настройки группы VLAN 1, 3, 7.

```
console# configure
console(config)# interface vlan 1
console(config-if)#

console# configure
console(config)# interface range vlan 1,3,7
console(config-if)#
```

Таблица 72 – Команды режима конфигурации интерфейса VLAN

Команда	Значение/Значение по умолчанию	Действие
name name	name: (1..32)	Добавить имя VLAN.
no name	символов/имя соответствует номеру VLAN	Установить значение по умолчанию.

Команды режима конфигурации интерфейса (диапазона интерфейсов) Ethernet, интерфейса группы портов

Вид запроса командной строки в режиме конфигурации интерфейса Ethernet, интерфейса группы портов:

```
console# configure
console(config)# interface {fortygigabitethernet fo_port |
tengigabitethernet te_port | gigabitethernet gi_port | oob | port-channel
group | range {...}}
console(config-if)#
```

Данный режим доступен из режима конфигурации и предназначен для задания параметров конфигурации интерфейса (порта коммутатора или группы портов, работающих в режиме разделения нагрузки), либо диапазона интерфейсов.



Порт может работать в четырех режимах:

- *access* – интерфейс доступа – нетегированный интерфейс для одной VLAN;
- *trunk* – интерфейс, принимающий только тегированный трафик, за исключением одного VLAN, который может быть добавлен с помощью команды *switchport trunk native vlan*;

- *general* – интерфейс с полной поддержкой 802.1q, принимает как тегированный, так и нетегированный трафик;
- *customer* – Q-in-Q интерфейс.

Таблица 73 – Команды режима конфигурации интерфейса Ethernet

Команда	Значение/Значение по умолчанию	Действие
switchport mode mode	mode: (access, trunk, general, customer)/access	Задать режим работы порта в VLAN. - <i>mode</i> – режим работы порта в VLAN.
no switchport mode		Установить значение по умолчанию.
switchport access vlan vlan_id	vlan_id: (1..4094)/1	Добавить VLAN для интерфейса доступа. - <i>vlan_id</i> – идентификационный номер VLAN.
no switchport access vlan		Установить значение по умолчанию.
switchport general acceptable-frame-type {untagged-only tagged-only all}	-/принимать все типы фреймов	Принимать на интерфейсе только фреймы определенного типа: - untagged-only – только нетегированные; - tagged-only – только тегированные; - all – все фреймы.
switchport trunk allowed vlan add vlan_list	vlan_list: (2..4094, all)	Добавить список VLAN для интерфейса. - <i>vlan_list</i> – список VLAN ID. Диапазон номеров VLAN можно задать перечислением через запятую или указать начальное и конечное значения диапазона через дефис "-".
switchport trunk allowed vlan remove vlan_list		Удалить список VLAN для интерфейса.
switchport trunk native vlan vlan_id	vlan_id: (1..4094)/1	Добавляет номер VLAN в качестве Default VLAN для данного интерфейса. Весь нетегированный трафик, поступающий на данный порт, определяется в данную VLAN. - <i>vlan_id</i> – идентификационный номер VLAN.
no switchport trunk native vlan		Установить значение по умолчанию.
switchport general allowed vlan add vlan_list [tagged untagged]	vlan_list: (2..4094, all)	Добавить список VLAN для интерфейса. - tagged – порт будет передавать тегированные пакеты для VLAN; - untagged – порт будет передавать нетегированные пакеты для VLAN. - <i>vlan_list</i> – список VLAN ID. Диапазон VLAN можно задать перечислением через запятую или указать начальное и конечное значения диапазона через дефис "-".
switchport general allowed vlan remove vlan_list		Удалить список VLAN для интерфейса.
switchport general pvid vlan_id	vlan_id: (1..4094)/1 – если установлен VLAN по умолчанию	Добавить идентификатор VLAN порта (PVID) для основного интерфейса. - <i>vlan_id</i> – идентификационный номер VLAN порта.
no switchport general pvid		Установить значение по умолчанию.
switchport general ingress-filtering disable		Выключить для основного интерфейса фильтрацию входящих пакетов на основе присвоенного им значения VLAN ID.
no switchport general ingress-filtering disable	-/фильтрация включена	Включить для основного интерфейса фильтрацию входящих пакетов на основе присвоенного им значения VLAN ID. Если фильтрация включена, и пакет не входит в группу VLAN с присвоенным пакету значением VLAN ID, то пакет отбрасывается.
switchport general acceptable-frame-type {tagged-only untagged-only all}	-/принимать все типы фреймов	Принимать на основном интерфейсе только фреймы определенного типа: - tagged-only – только тегированные; - untagged-only – только не тегированные; - all – все фреймы.
no switchport general acceptable-frame-type		Принимать на основном интерфейсе все типы фреймов.

switchport general map protocols-group <i>group vlan vlan_id</i>	vlan_id: (1..4094) group: (1.. 2147483647)	Установить правило классификации VLAN для интерфейса, основанное на привязке к протоколу. - <i>group</i> – идентификационный номер группы; - <i>vlan_id</i> – идентификационный номер VLAN.
no switchport general map protocols-group <i>group</i>		Удалить правило классификации.
switchport general map macs-group <i>group vlan vlan_id</i>	vlan_id: (1..4094) group: (1..2147483647)	Установить правило классификации VLAN для интерфейса, основанное на привязке к MAC-адресу. - <i>group</i> – идентификационный номер группы; - <i>vlan_id</i> – идентификационный номер VLAN.
no switchport general map macs-group <i>group</i>		Удалить правило классификации.
switchport general map protocols-group <i>group vlan vlan_id</i>	vlan_id: (1..4094) group: (1.. 2147483647)	Установить правило классификации VLAN для интерфейса, основанное на привязке к протоколу. - <i>group</i> – идентификационный номер группы; - <i>vlan_id</i> – идентификационный номер VLAN.
no switchport general map protocols-group <i>group</i>		Удалить правило классификации.
switchport dot1q etherstype egress <i>stag etherstype</i>	etherstype: (1..ffff) (hex)	Заменить TPID (Tag Protocol ID) в 802.1q VLAN-тегах пакетов, исходящих с данного интерфейса.  Допустимые значения EtherType см. Приложение В. Поддерживаемые значения EtherType.
switchport dot1q etherstype ingress <i>stag add etherstype</i>	etherstype: (1..ffff) (hex)	Добавить TPID в таблицу классификаторов VLAN. Допустимые значения EtherType см. Приложение В. Поддерживаемые значения EtherType.
switchport dot1q etherstype ingress <i>stag remove etherstype</i>		Удалить TPID из таблицы классификаторов VLAN.
switchport customer vlan <i>vlan_id</i>	vlan_id: (1..4094)/1	Добавить VLAN для пользовательского интерфейса. - <i>vlan_id</i> – идентификационный номер VLAN.
switchport customer vlan <i>vlan_id inner-vlan vlan_id</i>		Добавить к входящим нетегированным пакетам на клиентском порту внутренний 802.1q заголовок – C-VLAN (inner-vlan) и внешний 802.1q заголовок, содержащий pvid дополнительной VLAN (S-VLAN).  Для работы этой команды необходимо включить глобально режим «vlan mode tr101».
no switchport customer vlan		Установить значение по умолчанию.
switchport customer multicast-tv <i>vlan add vlan_list</i>	vlan_list: (2..4094, all)	Разрешает принимать многоадресный трафик из указанных VLAN (не являющихся VLAN пользовательского интерфейса) на настраиваемом интерфейсе, совместно с пользователями других пользовательских портов, принимающих многоадресный трафик из данных VLAN. - <i>vlan_list</i> – список VLAN ID. Диапазон VLAN можно задать перечислением через запятую или указать начальное и конечное значения диапазона через дефис "-".
switchport customer multicast-tv <i>vlan remove vlan_list</i>		Запрещает принимать многоадресный трафик на настраиваемом интерфейсе.
switchport forbidden vlan <i>add vlan_list</i>	vlan_list: (2..4094, all)/все VLAN разрешены порту	Запретить добавление указанных VLAN порту. - <i>vlan_list</i> – список VLAN ID. Диапазон VLAN можно задать перечислением через запятую или указать начальное и конечное значения диапазона через дефис "-".
switchport forbidden vlan <i>remove vlan_list</i>		Разрешить добавление указанных VLAN-порту.
switchport forbidden <i>default-vlan</i>	По умолчанию членство в дефолтной VLAN разрешено	Запретить добавление дефолтной VLAN-порту.
no switchport forbidden <i>default-vlan</i>		Установить значение по умолчанию.
switchport protected-port	-	Переводит порт в режим изоляции внутри группы портов.
no switchport protected-port		Восстанавливает значение по умолчанию.

switchport protected {gigabitethernet <i>gi_port</i> tengigabitethernet <i>te_port</i> fortygigabitethernet <i>fo_port</i> port-channel <i>group</i> }	<i>gi_port</i> : (1..8/0/1..48); <i>te_port</i> : (1..8/0/1..24); <i>fo_port</i> : (1..8/0/1..4); group: (1..16) По умолчанию используется маршрутизация по базе данных изученных MAC- адресов (FDB)	Переводит порт в режим Private VLAN Edge. Отменяет маршрутизацию по базе данных изученных MAC-адресов (FDB) и направляет весь одноадресный, многоадресный и широковещательный трафик на uplink-порт.
no switchport protected		Отключает отмену маршрутизации по базе данных изученных MAC-адресов (FDB).
switchport default-vlan tagged		Установить порт как тегирующий в дефолтной VLAN.
no switchport default-vlan tagged	-	Установить значение по умолчанию.

Команды режима Privileged EXEC

Вид запроса командной строки режима Privileged EXEC:

```
console#
```

Таблица 74 – Команды режима Privileged EXEC

Команда	Значение/Значение по умолчанию	Действие
show vlan	-	Показать информацию по всем VLAN.
show vlan tag <i>vlan_id</i>	<i>vlan_id</i> : (1..4094)	Показать информацию по VLAN, поиск по идентификатору.
show vlan internal usage	-	Показать список VLAN для внутреннего использования коммутатором.
show default-vlan-membership [gigabitethernet <i>gi_port</i> tengigabitethernet <i>te_port</i> fortygigabitethernet <i>fo_port</i> port-channel <i>group</i> detailed]	<i>gi_port</i> : (1..8/0/1..48); <i>te_port</i> : (1..8/0/1..24); <i>fo_port</i> : (1..8/0/1..4); group: (1..16)	Показать состав группы дефолтной VLAN.

Команды режима EXEC

Вид запроса командной строки режима EXEC:

```
console#
```

Таблица 75 – Команды режима EXEC

Команда	Значение/Значение по умолчанию	Действие
show vlan multicast-tv vlan <i>vlan_id</i>	<i>vlan_id</i> : (1..4094)	Показать порты-источники и приемники многоадресного трафика в данной VLAN. Порты источники могут как передавать, так и принимать многоадресный трафик.
show vlan protocols-groups	-	Показать информацию о группах протоколов.
show vlan macs-groups	-	Показать информацию о группах MAC-адресов.
show interfaces switchport {gigabitethernet <i>gi_port</i> tengigabitethernet <i>te_port</i> fortygigabitethernet <i>fo_port</i> port-channel <i>group</i> }	<i>gi_port</i> : (1..8/0/1..48); <i>te_port</i> : (1..8/0/1..24); <i>fo_port</i> : (1..8/0/1..4); group: (1..16)	Показать конфигурацию порта, группы портов.
show interfaces protected-ports [gigabitethernet <i>gi_port</i> tengigabitethernet <i>te_port</i> fortygigabitethernet <i>fo_port</i> port-channel <i>group</i> detailed]	<i>gi_port</i> : (1..8/0/1..48); <i>te_port</i> : (1..8/0/1..24); <i>fo_port</i> : (1..8/0/1..4); group: (1..16)	Показать состояние портов: в режиме Private VLAN Edge, в private-vlan-edge-сообществе.

Примеры выполнения команд

- Показать информацию о всех VLAN:

```
console# show vlan
```

```
Created by: D-Default, S-Static, G-GVRP, R-Radius Assigned VLAN, V-Voice VLAN
```

Vlan	Name	Tagged Ports	UnTagged Ports	Created by
1	1		tel/0/1-24, fo1/0/1-4,gil/0/1, Po1-16	D
2	2			S
3	3			S
4	4			S
5	5			S
6	6			S
8	8			S

- Показать порты источники и приемники многоадресного трафика в VLAN 4:

```
console# show vlan multicast-tv vlan 4
```

```
Source ports : te0/1
Receiver ports: te0/2,te0/4,te0/8
```

- Показать информацию о группах протоколов:

```
console# show vlan protocols-groups
```

Encapsulation	Protocol	Group Id
0x800 (IP)	Ethernet	1
0x806 (ARP)	Ethernet	1
0x86dd (IPv6)	Ethernet	3

- Показать конфигурацию порта TenGigabitEthernet 0/1:

```
console# show interfaces switchport TengigabitEthernet 0/1
```

```
Added by: D-Default, S-Static, G-GVRP, R-Radius Assigned VLAN, T-Guest VLAN, V-Voice VLAN
Port : tel/0/1
Port Mode: Trunk
Gvrp Status: disabled
Ingress Filtering: true
Acceptable Frame Type: admitAll
Ingress UnTagged VLAN ( NATIVE ): 1
Protected: Disabled

Port is member in:
```

Vlan	Name	Egress rule	Added by
1	1	Untagged	D
2	2	Tagged	S
3	3	Tagged	S
4	4	Tagged	S
5	5	Tagged	S
6	6	Tagged	S
8	8	Tagged	S
28	28	Tagged	S

```
Forbidden VLANS:
Vlan Name
```

```

-----
Classification rules:

Protocol based VLANs:
  Group ID  Vlan ID
-----

Mac based VLANs:
  Group ID  Vlan ID
-----

```

5.10.3 Настройка Private VLAN

Технология Private VLAN (PVLAN) позволяет производить разграничение трафика на втором уровне модели OSI между портами коммутатора, которые находятся в одном широковещательном домене.

- На коммутаторах может быть сконфигурировано три типа PVLAN портов: promiscuous – порт, который способен обмениваться данными между любыми интерфейсами, включая isolated и community порты PVLAN;
- isolated – порт, который полностью изолирован от других портов внутри одного и того же PVLAN, но не от promiscuous портов. PVLANы блокируют весь трафик, идущий в сторону isolated портов, кроме трафика со стороны promiscuous портов; пакеты со стороны isolated портов могут передаваться только в сторону promiscuous портов;
- community – группа портов, которые могут обмениваться данными между собой и promiscuous портами, эти интерфейсы отделены на втором уровне модели OSI от всех остальных community интерфейсов, а также isolated портов внутри PVLAN.

Процесс выполнения функции дополнительного разделения портов с помощью технологии Private VLAN представлен на рисунке 41.



Рисунок 41 – Пример работы технологии Private VLAN

Вид запроса командной строки в режиме конфигурации интерфейса Ethernet, интерфейса Vlan, интерфейса группы портов:

```
console# configure
console(config)# interface {tengigabitethernet te_port | gigabitethernet
gi_port | port-channel group | range {...} | vlan vlan_id}
console(config-if)#
```

Таблица 76 – Команды режима конфигурации интерфейса Ethernet

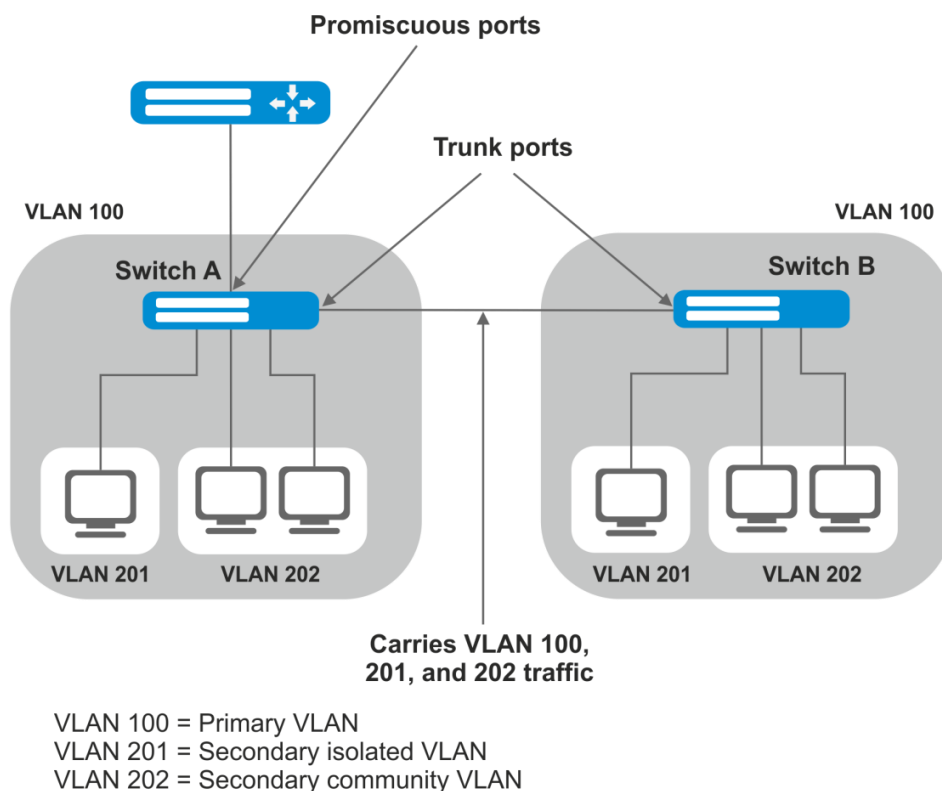
Команда	Значение/Значение по умолчанию	Действие
switchport mode private-vlan {promiscuous host}	-	Задать режим работы порта в VLAN.
no switchport mode		Установить значение по умолчанию.
switchport private-vlan mapping primary_vlan [add remove secondary_vlan]	primary_vlan: (1..4094); secondary_vlan: (1..4094)	Добавить (удалить) основную и второстепенные VLAN на promiscuous интерфейс. <input checked="" type="checkbox"/> На один promiscuous интерфейс нельзя добавить больше одной primary vlan.
no switchport private-vlan mapping		Удалить основную и второстепенные VLAN.
switchport private-vlan host-association primary_vlan secondary_vlan	primary_vlan: (1..4094) secondary_vlan: (1..4094)	Добавить primary и secondary vlan на host интерфейс. <input checked="" type="checkbox"/> На один host интерфейс нельзя добавить больше одной secondary vlan.
no switchport private-vlan host-association		Удалить основную и второстепенные VLAN.

Таблица 77 – Команды режима конфигурации интерфейса VLAN

Команда	Значение/Значение по умолчанию	Действие
private-vlan {primary isolated community}		Включить механизм Private VLAN и задать тип интерфейса.
no private-vlan		Отключить механизм Private VLAN.
private-vlan association [add remove]	secondary_vlan (1..4094)	Добавить (удалить) привязку второстепенной VLAN к основной. Настройка применима только для primary VLAN.
no private-vlan association		Удалить привязку второстепенной VLAN к основной.



Максимальное количество второстепенных VLAN – 256
Максимальное количество community VLAN, которые могут быть ассоциированы с одной основной VLAN – 8.

Пример настройки интерфейсов коммутатора SW1 (рисунок 41 – Пример работы технологии Private VLAN)

promiscuous порт– interface gigabitethernet 1/0/4
isolated порт- gigabitethernet 1/0/1
community порт – gigabitethernet 1/0/2, 1/0/3.

```
interface gigabitethernet 1/0/1
switchport mode private-vlan host
description Isolate
switchport forbidden default-vlan
switchport private-vlan host-association 100 201
```

```

exit
!
interface gigabitethernet 1/0/2
  switchport mode private-vlan host
  description Community-1
  switchport forbidden default-vlan
  switchport private-vlan host-association 100 202
exit
!
interface gigabitethernet 1/0/3
  switchport mode private-vlan host
  description Community-2
  switchport forbidden default-vlan
  switchport private-vlan host-association 100 202
exit
!
interface gigabitethernet 1/0/4
  switchport mode private-vlan promiscuous
  description to_Router
  switchport forbidden default-vlan
  switchport private-vlan mapping 100 add 201-202
exit
!
interface tengigabitethernet 1/0/1
  switchport mode trunk
  switchport trunk allowed vlan add 100,201-202
  description trunk-sw1-sw2
  switchport forbidden default-vlan
exit
!
interface vlan 100
  name primary
  private-vlan primary
  private-vlan association add 201-202
exit
!
interface vlan 201
  name isolate
  private-vlan isolated
exit
!
interface vlan 202
  name community
  private-vlan community

```

5.10.4 Настройка интерфейса IP

IP-интерфейс создаётся при назначении IP-адреса на любой из интерфейсов устройства `gigabitethernet`, `tengigabitethernet`, `fortygigabitethernet`, `oob`, `port-channel` или `vlan`.

Вид запроса командной строки в режиме конфигурации интерфейса IP.

```

console# configure
console(config)# interface ip A.B.C.D
console(config-ip)#

```

Данный режим доступен из режима конфигурации и предназначен для задания параметров конфигурации интерфейса IP.

Таблица 78 – Команды режима конфигурации интерфейса IP

Команда	Значение/Значение по умолчанию	Действие
directed-broadcast	-/выключено	Включает функцию перевода IP directed-broadcast пакета в стандартный широковещательный пакет и разрешает передачу через выбранный интерфейс.
no directed-broadcast		Запрещает трансляцию IP directed-broadcast пакетов.
helper-address ip_address	ip_address: A.B.C.D	Включает переадресацию широковещательных UDP-пакетов на определенный адрес. - ip_address – IP-адрес назначения, на который будут перенаправляться пакеты.
no helper-address ip_address		Отключает переадресацию широковещательных UDP-пакетов .

Примеры выполнения команд

- Включить функцию directed-broadcast:

```
console# configure
console(config)#interface PortChannel 1
console(config-if)#ip address 100.0.0.1 /24
console(config-if)#exit
console(config)# interface ip 100.0.0.1
console(config-ip)# directed-broadcast
```

5.11 Selective Q-in-Q

Данная функция позволяет на основе сконфигурированных правил фильтрации по номерам внутренних VLAN (Customer VLAN) производить добавление внешнего SPVLAN (Service Provider's VLAN), подменять Customer VLAN, а также запрещать прохождения трафика.

Для устройства создается список правил, на основании которого будет обрабатываться трафик.

Команды режима конфигурации интерфейса (диапазона интерфейсов) Ethernet и Port-Channel

Вид запроса командной строки режима конфигурации интерфейса конфигурации:

```
console# configure
console(config)# interface { gigabitethernet gi_port | tengigabitethernet te_port | fortygigabitethernet fo_port | oob | port-channel group | range {...}}
console(config-if)#
```

Таблица 79 – Команды режима конфигурации интерфейса (диапазона интерфейсов) Ethernet

Команда	Значение/Значение по умолчанию	Действие
selective-qinq list ingress add_vlan vlan_id [ingress_vlan ingress_vlan_id]	vlan_id: (1..4094) ingress_vlan_id: (1..4094)	Создает правило, на основании которого к входящему пакету с внешней меткой ingress_vlan_id будет добавляться вторая метка vlan_id . Если ingress_vlan_id не указывать – правило будет применяться ко всем входящим пакетам, к которым не были применены другие правила («правило по умолчанию»).

selective-qinq list ingress deny [ingress_vlan ingress_vlan_id]	ingress_vlan_id: (1..4094)	Создает запрещающее правило, на основании которого входящие пакеты с внешней меткой тега <i>ingress_vlan_id</i> будут отбрасываться. Если <i>ingress_vlan_id</i> не указывается – будут отбрасываться все входящие пакеты.
selective-qinq list ingress permit [ingress_vlan ingress_vlan_id]	ingress_vlan_id: (1..4094)	Создает разрешающее правило, на основании которого входящие пакеты с внешней меткой тега <i>ingress_vlan_id</i> будут передаваться без изменений. Если <i>ingress_vlan_id</i> не указывается – будут передаваться все входящие пакеты без изменений.
selective-qinq list ingress override_vlan <i>vlan_id</i> [ingress_vlan ingress_vlan_id]	vlan_id: (1..4094); ingress_vlan_id: (1..4094)	Создает правило, на основании которого внешняя метка <i>ingress_vlan_id</i> входящего пакета будет заменяться на <i>vlan_id</i> . Если <i>ingress_vlan_id</i> не указывать – правило будет применяться ко всем входящим пакетам.
selective-qinq list egress override_vlan <i>vlan_id</i> [ingress_vlan ingress_vlan_id]	vlan_id (1..4094); ingress_vlan_id: (1..4094)	Создает правило, на основании которого внешняя метка <i>ingress_vlan_id</i> исходящего пакета будет заменяться на <i>vlan_id</i> . Если <i>ingress_vlan_id</i> не указывать – правило будет применяться как правило по умолчанию.
no selective-qinq list ingress [ingress_vlan vlan_id]	vlan_id: (1..4094)	Удаляет указанное правило selective qinq для входящих пакетов. Команда без параметра «ingress vlan» удаляет правило по умолчанию.
no selective-qinq list egress ingress_vlan <i>vlan_id</i>	vlan_id: (1-4094)	Удаляет список правил selective qinq для исходящих пакетов.

Команды режима EXEC

Вид запроса командной строки режима EXEC:

```
console#
```

Таблица 80 – Команды режима EXEC

Команда	Значение/Значение по умолчанию	Действие
show selective-qinq	-	Отображает список правил selective qinq.
show selective-qinq interface {gigabitethernet <i>gi_port</i> tengigabitethernet <i>te_port</i> fortygigabitethernet <i>fo_port</i> port-channel <i>group</i> }	gi_port: (1..8/0/1..48); te_port: (1..8/0/1..24); fo_port: (1..8/0/1..4); group: (1..16)	Отображает список правил selective qinq для указанного порта.

Примеры выполнения команд.

- Создать правило, на основании которого, внешняя метка входящего пакета 11 будет заменяться на 10.

```
console# configure
console(config)# interface tengigabitethernet 1/0/1
console(config-if)# selective-qinq list ingress override vlan 10
ingress-vlan 11
console(config-if)# end
```

- Отобразить список созданных правил selective qinq:

```
console# show selective-qinq
```

Direction	Interface	Rule type	Vlan ID	Classification	by Parameter
ingress	te0/1	override_vlan	10	ingress_vlan	11

5.12 Контроль широковещательного «шторма»

Широковещательный «шторм» возникает вследствие чрезмерного количества широковещательных сообщений, одновременно передаваемых по сети через один порт, что приводит к перегрузке ресурсов сети и появлению задержек. «Шторм» может возникнуть при наличии «закольцованных» сегментов в сети Ethernet.

Коммутатор измеряет скорость принимаемого широковещательного, многоадресного и неизвестного одноадресного трафика для портов с включенным контролем широковещательного «шторма» и отбрасывает пакеты, если скорость превышает заданное максимальное значение.

Команды режима конфигурации интерфейса Ethernet

Вид запроса командной строки в режиме конфигурации интерфейса Ethernet, интерфейса группы портов:

```
console (config-if) #
```

Таблица 81 – Команды режима конфигурации интерфейса Ethernet

Команда	Значение/Значение по умолчанию	Действие
storm-control multicast [registered unregistered] {level level kbps kbps} [trap] [shutdown]	level: (1..100); kbps: (1..10000000)	Включает контроль многоадресного трафика: - registered – зарегистрированного; - unregistered – незарегистрированного. - <i>level</i> – объем трафика в процентах от пропускной способности интерфейса; - <i>kbps</i> – объем трафика. При обнаружении многоадресного трафика интерфейс может быть отключен (shutdown) или добавлена запись в журнал сообщений (trap).
no storm-control multicast		Выключает контроль многоадресного трафика.
storm-control unicast {level level kbps kbps} [trap] [shutdown]	level: (1..100); kbps: (1..10000000)	Включает контроль неизвестного одноадресного трафика. - <i>level</i> – объем трафика в процентах от пропускной способности интерфейса; - <i>kbps</i> – объем трафика. При обнаружении неизвестного одноадресного трафика интерфейс может быть отключен (shutdown) или добавлена запись в журнал сообщений (trap).
no storm-control unicast		Выключает контроль одноадресного трафика.
storm-control broadcast {level level kbps kbps} [trap] [shutdown]	level: (1..100); kbps: (1..10000000)	Включает контроль широковещательного трафика. - <i>level</i> – объем трафика в процентах от пропускной способности интерфейса; - <i>kbps</i> – объем трафика. При обнаружении широковещательного трафика интерфейс может быть отключен (shutdown) или добавлена запись в журнал сообщений (trap).
no storm-control broadcast		Выключает контроль широковещательного трафика.

Команды режима EXEC

Вид запроса командной строки режима EXEC:

```
console#
```

Таблица 82 – Команды режима EXEC

Команда	Значение/Значение по умолчанию	Действие
show storm-control interface [gigabitethernet <i>gi_port</i> tengigabitethernet <i>te_port</i> fortygigabitethernet <i>fo_port</i>]	gi_port: (1..8/0/1..48); te_port: (1..8/0/1..24); fo_port: (1..8/0/1..4)	Показывает конфигурацию функции контроля широковещательного «шторма» для указанного порта, либо всех портов.

Примеры выполнения команд

- Включить контроль широковещательного, многоадресного и одноадресного трафика на 3-м интерфейсе Ethernet. Установить скорость для контролируемого трафика – 5000 Кб/с: для широковещательного, 30% полосы пропускания для всего многоадресного, 70% для неизвестного одноадресного.

```
console# configure
console(config)# interface TengigabitEthernet 0/3
console(config-if)# storm-control broadcast kbps 5000 shutdown
console(config-if)# storm-control multicast level 30 trap
console(config-if)# storm-control unicast level 70 trap
```

5.13 Группы агрегации каналов – Link Aggregation Group (LAG)

Коммутаторы обеспечивают поддержку групп агрегации каналов LAG в количестве согласно таблице 9 (строка «Агрегация каналов (LAG)»). Каждая группа портов должна состоять из интерфейсов Ethernet с одинаковой скоростью, работающих в дуплексном режиме. Объединение портов в группу увеличивает пропускную способность канала между взаимодействующими устройствами и повышает отказоустойчивость. Группа портов является для коммутатора одним логическим портом.

Устройство поддерживает два режима работы группы портов – статическая группа и группа, работающая по протоколу LACP. Работа по протоколу LACP описана в соответствующем разделе конфигурации.



Если для интерфейса произведены настройки, то для добавления его в группу следует вернуть настройки по умолчанию.

Добавление интерфейсов в группу агрегации каналов доступно только в режиме конфигурации интерфейса Ethernet.

Вид запроса командной строки в режиме конфигурации интерфейса Ethernet:

```
console(config-if)#
```

Таблица 83 – Команды режима конфигурации интерфейса Ethernet

Команда	Значение/Значение по умолчанию	Действие
channel-group <i>group mode</i> <i>mode</i>	group: (1..16); mode: (on, auto)	Добавить ethernet-интерфейс в группу портов. - on – добавить порт в канал без LACP; - auto – добавить порт в канал с LACP в режиме «active».
no channel-group		Удалить Ethernet-интерфейс из группы портов.

Команды режима глобальной конфигурации

Вид запроса командной строки режима глобальной конфигурации:

```
console# configure
console(config)#
```

Таблица 84 – Команды режима глобальной конфигурации

<i>Команда</i>	<i>Значение/Значение по умолчанию</i>	<i>Действие</i>
port-channel load-balance {src-dst-mac-ip src-dst-mac src-dst-ip src-dst-mac-ip-port dst-mac dst-ip src-mac src-ip} [mpls-aware]	-/src-dst-mac	<p>Задаёт механизм балансировки нагрузки для стратегии ECMP и для группы агрегированных портов.</p> <ul style="list-style-type: none"> - src-dst-mac-ip – механизм балансировки основывается на MAC-адресе и IP-адресе; - src-dst-mac – механизм балансировки основывается на MAC-адресе; - src-dst-ip – механизм балансировки основывается на IP-адресе; - src-dst-mac-ip-port – механизм балансировки основывается на MAC-адресе, IP-адресе и TCP-порте назначения; - dst-mac – механизм балансировки основывается на MAC-адресе получателя; - dst-ip – механизм балансировки основывается на IP-адресе получателя; - src-mac – механизм балансировки основывается на MAC-адресе отправителя; - src-ip – механизм балансировки основывается на IP-адресе отправителя; - mpls-aware – включение парсинга L3/L4 заголовков пакетов с MPLS-метками для всего устройства. Актуально только с режимами балансировки по L3/L4-заголовкам пакета.

Команды режима EXEC

Вид запроса командной строки режима EXEC:

```
console>
```

Таблица 85 – Команды режима EXEC

<i>Команда</i>	<i>Значение/Значение по умолчанию</i>	<i>Действие</i>
show interfaces port-channel [group]	group: (1..16)	Показывает информацию по группе каналов.

5.13.1 Статические группы агрегации каналов

Функцией статических групп LAG является объединение нескольких физических каналов в один, что позволяет увеличить пропускную способность канала и повысить его отказоустойчивость. Для статических групп приоритет использования каналов в объединенном пучке не задается.



Для включения работы интерфейса в составе статической группы используйте команду `channel-group {group} mode on` в режиме конфигурации соответствующего интерфейса.

5.13.2 Протокол агрегации каналов LACP

Функцией протокола Link Aggregation Control Protocol (LACP) является объединение нескольких физических каналов в один. Агрегирование каналов используется для увеличения пропускной способности канала и повышения его отказоустойчивости. LACP позволяет передавать трафик по объединенным каналам в соответствии с заданными приоритетами.



Для включения работы интерфейса по протоколу LACP используйте команду **channel-group {group} mode auto** в режиме конфигурации соответствующего интерфейса.

Команды режима глобальной конфигурации

Вид запроса командной строки режима глобальной конфигурации:

```
console (config) #
```

Таблица 86 – Команды режима глобальной конфигурации

Команда	Значение/Значение по умолчанию	Действие
lacp system-priority value	value: (1..65535)/1	Устанавливает приоритет системы.
no lacp system-priority		Устанавливает значение по умолчанию.

Команды режима конфигурации интерфейса Ethernet

Вид запроса командной строки в режиме конфигурации интерфейса Ethernet:

```
console (config-if) #
```

Таблица 87 – Команды режима конфигурации интерфейса Ethernet

Команда	Значение/Значение по умолчанию	Действие
lacp timeout {long short}	По умолчанию используется значение long	Устанавливает административный таймаут протокола LACP: - long – длительное время таймаута; - short – малое время таймаута.
no lacp timeout		Устанавливает значение по умолчанию.
lacp port-priority value	value: (1..65535)/1	Устанавливает приоритет интерфейса Ethernet.
no lacp port-priority		Устанавливает значение по умолчанию.

Команды режима EXEC

Вид запроса командной строки режима EXEC:

```
console#
```

Таблица 88 – Команды режима EXEC

Команда	Значение/Значение по умолчанию	Действие
<code>show lacp {gigabitethernet gi_port tengigabitethernet te_port fortygigabitethernet fo_port} [parameters statistics protocol-state]</code>	gi_port: (1..8/0/1..48); te_port: (1..8/0/1..24); fo_port: (1..8/0/1..4);	Показывает информацию о протоколе LACP для интерфейса Ethernet. Если дополнительные параметры не используются, то будет показана вся информация. - parameters – показывает параметры настройки протокола; - statistics – показывает статистику работы протокола; - protocol-state – показывает состояние работы протокола.
<code>show lacp port-channel [group]</code>	group: (1..16)	Показывает информацию о протоколе LACP для группы портов.

Примеры выполнения команд

- Создать первую группу портов, работающую по протоколу LACP и включающую два интерфейса Ethernet – 3 и 4. Скорость работы группы – 1000 Мбит/с. Установить приоритет системы – 6, приоритеты 12 и 13 для портов 3 и 4 соответственно.

```
console# configure
console(config)# lacp system-priority 6
console(config)# interface port-channel 1
console(config-if)# speed 10000
console(config-if)# exit
console(config)# interface TengigabitEthernet 1/0/3
console(config-if)# speed 10000
console(config-if)# channel-group 1 mode auto
console(config-if)# lacp port-priority 12
console(config-if)# exit
console(config)# interface TengigabitEthernet 1/0/4
console(config-if)# speed 10000
console(config-if)# channel-group 1 mode auto
console(config-if)# lacp port-priority 13
console(config-if)# exit
```

5.14 Настройка IPv4-адресации

В данном разделе описаны команды для настройки статических параметров IP-адресации, таких как IP-адрес, маска подсети, шлюз по умолчанию. Настройка протоколов DNS и ARP описана в соответствующих разделах документации.

Команды режима конфигурации интерфейса Ethernet, интерфейса группы портов, VLAN, Loopback

Вид запроса командной строки в режиме конфигурации интерфейса Ethernet, интерфейса группы портов, интерфейса VLAN, интерфейса Loopback.

```
console(config-if)#
```

Таблица 89 – Команды режима конфигурации интерфейса

Команда	Значение/Значение по умолчанию	Действие
<code>ip address ip_address {mask prefix_length}</code>	prefix_length: (8..32)	Назначение заданному интерфейсу IP-адреса и маски подсети.
<code>no ip address [IP_address]</code>		Удаление IP-адреса интерфейса.

ip address dhcp		Получение IP-адреса для настраиваемого интерфейса от DHCP-сервера. <input checked="" type="checkbox"/> Не используется для loopback-интерфейса.
no ip address dhcp		Запрет использования протокола DHCP для получения IP-адреса выбранным интерфейсом.
ip unnumbered [vlan vlan_id loopback loopback_id]	vlan_id: (1..4094); loopback_id: (1..64)	Разрешает конфигурируемому интерфейсу заимствовать IP-адреса VLAN и Loopback-интерфейса.
no ip unnumbered		Отключает функцию заимствования адреса.

Команды режима глобальной конфигурации

Вид запроса командной строки в режиме глобальной конфигурации:

```
console(config)#
```

Таблица 90 – Команды режима глобальной конфигурации

Команда	Значение/Значение по умолчанию	Действие
ip default-gateway ip_address	-/шлюз по умолчанию не задан	Задаёт для коммутатора адрес шлюза по умолчанию.
no ip default-gateway		Удаляет назначенный адрес шлюза по умолчанию.
ip helper-address {ip_interface all} ip_address [udp_port_list]	-/выключено	Включает переадресацию широковещательных UDP-пакетов на определенный адрес. - <i>ip_interface</i> – IP-адрес интерфейса, для которого выполняется настройка; - <i>all</i> – позволяет выбрать все IP-интерфейсы устройства; - <i>ip_address</i> – IP-адрес назначения, на который будут перенаправляться пакеты. Значение 0.0.0.0 отключает переадресацию; - <i>udp_port_list</i> – список портов UDP. Широковещательный трафик, направленный на перечисленные в списке порты, подвергается переадресации. Максимальное общее количество портов и адресов на устройство - 128.
no ip helper-address {ip_interface all} ip_address		Отменяет переадресацию на заданных интерфейсах.

Команды режима Privileged EXEC

Вид запроса командной строки в режиме Privileged EXEC:

```
console#
```

Таблица 91 – Команды режима Privileged EXEC

Команда	Значение/Значение по умолчанию	Действие
clear host {* word}	word: (1..158) символов	Удаляет из памяти полученные по протоколу DHCP записи соответствий имен интерфейсов и их IP-адресов. * – удалить все соответствия.
renew dhcp {gigabitethernet gi_port tengigabitethernet te_port fortygigabitethernet fo_port vlan vlan_id port-channel group oob} [force-autoconfig]	gi_port: (1..8/0/1..48); te_port: (1..8/0/1..24); fo_port: (1..8/0/1..4); group: (1..16) vlan_id: (1..4094)	Отправляет запрос к DHCP-серверу на обновление IP-адреса. - force-autoconfig – при обновлении IP-адреса загружается конфигурация с TFTP-сервера.
show ip helper-address	-	Отображает таблицу переадресации широковещательных UDP-пакетов.

Команды режима EXEC

Вид запроса командной строки в режиме Exec:

```
console>
```

Таблица 92 – Команды режима EXEC

<i>Команда</i>	<i>Значение/Значение по умолчанию</i>	<i>Действие</i>
show ip interface [gigabitethernet <i>gi_port</i> tengigabitethernet <i>te_port</i> fortygigabitethernet <i>fo_port</i> port-channel <i>group</i> loopback <i>loopback_id</i> vlan <i>vlan_id</i> oob]	<i>gi_port</i> : (1..8/0/1..48); <i>te_port</i> : (1..8/0/1..24); <i>fo_port</i> : (1..8/0/1..4); <i>group</i> : (1..16); <i>loopback_id</i> : (1...64) <i>vlan_id</i> : (1..4094)	Показывает конфигурацию IP-адресации для указанного интерфейса.

5.15 Настройка Green Ethernet

Green Ethernet – технология, позволяющая снизить энергопотребление устройства за счет отключения питания для неактивных электрических портов и изменения уровня передаваемого сигнала в зависимости от длины кабеля.

Команды режима глобальной конфигурации

Вид запроса командной строки в режиме глобальной конфигурации:

```
console (config) #
```

Таблица 93 – Команды режима глобальной конфигурации

<i>Команда</i>	<i>Значение/Значение по умолчанию</i>	<i>Действие</i>
green-ethernet energy-detect	-/выключен	Включает энергосберегающий режим для неактивных портов.
no green-ethernet energy-detect		Отключает энергосберегающий режим для неактивных портов.
green-ethernet short-reach	-/выключен	Включает энергосберегающий режим для портов, к которым подключаются устройства с длиной кабеля подключения меньше порогового значения, устанавливаемого с помощью команды green-ethernet short-reach threshold .
no green-ethernet short-reach		Отключает энергосберегающий режим на основании длины кабеля.

Команды режима конфигурации интерфейса

Вид запроса командной строки в режиме конфигурации интерфейса Ethernet:

```
console (config-if) #
```

Таблица 94 – Команды режима конфигурации интерфейса Ethernet

<i>Команда</i>	<i>Значение/Значение по умолчанию</i>	<i>Действие</i>
green-ethernet energy-detect	-/Включен	Включает энергосберегающий режим для интерфейса.

no green-ethernet energy-detect		Отключает энергосберегающий режим для интерфейса.
green-ethernet short-reach	-/Включен	Включает энергосберегающий режим на основании длины кабеля.
no green-ethernet short-reach		Отключает энергосберегающий режим на основании длины кабеля.

Команды режима Privileged EXEC

Вид запроса командной строки в режиме Privileged EXEC:

```
console#
```

Таблица 95 – Команды режима Privileged EXEC

Команда	Значение/Значение по умолчанию	Действие
show green-ethernet [gigabitethernet gi_port tengigabitethernet te_port fortygigabitethernet fo_port detailed]	gi_port: (1..8/0/1..48); te_port: (1..8/0/1..24); fo_port: (1..8/0/1..4);	Отображает статистику green-ethernet.
green-ethernet power-meter reset	-	Сбрасывает счетчик измерителя мощности.

Примеры выполнения команд

- Отобразить статистику green-ethernet:

```
console# show green-ethernet detailed
```

```
Energy-Detect mode: Disabled
Short-Reach mode: Disabled
Power Savings: 82% (0.07W out of maximum 0.40W)
Cumulative Energy Saved: 0 [Watt*Hour]
Short-Reach cable length threshold: 50m
```

Port	Energy-Detect			Short-Reach			VCT Cable Length
	Admin	Oper	Reason	Admin	Force Oper	Reason	
tel1/0/1	on	off		on	off	off	
tel1/0/2	on	off		on	off	off	
tel1/0/3	on	off		on	off	off	
tel1/0/4	on	off		on	off	off	
tel1/0/5	on	off		on	off	off	
tel1/0/6	on	off		on	off	off	

5.16 Настройка IPv6-адресации

5.16.1 Протокол IPv6

Коммутаторы поддерживают работу по протоколу IPv6. Поддержка IPv6 является важным достоинством, поскольку протокол IPv6 призван, в перспективе, полностью заменить адресацию протокола IPv4. По сравнению с IPv4 протокол IPv6 имеет расширенное адресное пространство – 128 бит вместо 32. Адрес IPv6 представляет собой 8 блоков, разделенных двоеточием, в каждом блоке 16 бит, записанных в виде четырех шестнадцатеричных чисел.

Помимо увеличения адресного пространства протокол IPv6 имеет иерархическую схему адресации, обеспечивает агрегацию маршрутов, упрощает таблицу маршрутизации, при этом эффективность работы маршрутизатора повышается за счет механизма обнаружения соседних узлов.

Локальные адреса IPv6 (IPv6Z) в коммутаторе назначаются интерфейсам, поэтому при использовании IPv6Z-адресов в синтаксисе команд используется следующий формат:

`<ipv6-link-local-address>%<interface-name>`

где:

interface-name – имя интерфейса:

interface-name = `vlan<integer> | ch<integer> | <physical-port-name>`

integer = `<decimal-number> | <integer><decimal-number>`

decimal-number = 0 | 1 | 2 | 3 | 4 | 5 | 6 | 7 | 8 | 9

physical-port-name = **gigabitethernet** (1..8/0/1..48) | **tengigabitethernet** (1..8/0/1..24) |

fortygigabitethernet (1..8/0/1..4)



Если значение группы или нескольких групп подряд в адресе протокола IPv6 равно нулю – 0000, то данные группы могут быть опущены. Например, адрес FE40:0000:0000:0000:0000:AD21:FE43 может быть сокращен до FE40::AD21:FE43. Сокращению не могут быть подвергнуты 2 разделенные нулевые группы из-за возникновения неоднозначности.



EUI-64 – это идентификатор, созданный на базе MAC-адреса интерфейса, являющийся 64 младшими битами IPv6-адреса. MAC-адрес разбивается на две части по 24 бита, между которыми добавляется константа FFFE.

Команды режима глобальной конфигурации

Вид запроса командной строки режима глобальной конфигурации:

`console(config)#`

Таблица 96 – Команды режима глобальной конфигурации

Команда	Значение/Значение по умолчанию	Действие
<code>ipv6 default-gateway</code> <i>ipv6_address</i>		Задаёт значение локального адреса IPv6-шлюза по умолчанию.
<code>no ipv6 default-gateway</code> <i>ipv6_address</i>		Удаляет настройки IPv6-шлюза по умолчанию.
<code>ipv6 neighbor</code> <i>ipv6_address</i> <code>{gigabitethernet</code> <i>gi_port</i> <code>tengigabitethernet</code> <i>te_port</i> <code>fortygigabitethernet</code> <i>fo_port</i> <code>port-channel</code> <i>group</i> <code>vlan</code> <i>vlan_id</i> } <i>mac_address</i>	<i>gi_port</i> : (1..8/0/1..48); <i>te_port</i> : (1..8/0/1..24); <i>fo_port</i> : (1..8/0/1..4); <i>group</i> : (1..16); <i>vlan_id</i> : (1..4094)	Создаёт статическое соответствие между MAC-адресом соседнего устройства и его IPv6-адресом. - <i>ipv6_address</i> – IPv6-адрес; - <i>mac_address</i> – MAC-адрес.
<code>no ipv6 neighbor</code> <i>[ipv6_address]</i> <code>[gigabitethernet</code> <i>gi_port</i> <code>tengigabitethernet</code> <i>te_port</i> <code>fortygigabitethernet</code> <i>fo_port</i> <code>port-channel</code> <i>group</i> <code>vlan</code> <i>vlan_id</i>]		Удаляет статическое соответствие между MAC-адресом соседнего устройства и его IPv6-адресом.
<code>ipv6 icmp error-interval</code> <i>milliseconds</i> [<i>bucketsize</i>]	<i>milliseconds</i> : (0..2147483647)/100;	Задаёт ограничение скорости для ICMPv6-сообщений об ошибках.
<code>no ipv6 icmp error-interval</code>	<i>bucketsize</i> : (1..200)/10	Устанавливает значение по умолчанию.

ipv6 route <i>prefix/prefix_length [gateway] [metric]</i>	prefix: X:X:X::X; prefix_length: (0..128); metric: (1..65535)/1	Добавление статического маршрута IPv6 - <i>prefix</i> – сеть назначения; - <i>prefix_length</i> – префикс маски сети (количество единиц в маске); - <i>gateway</i> – шлюз для доступа к сети назначения;
no ipv6 route <i>prefix/prefix_length [gateway]</i>		Удаление статического маршрута IPv6.
ipv6 unicast-routing	-/выключено	Включает перенаправление одноадресных пакетов.
no ipv6 unicast-routing		Отключает перенаправление одноадресных пакетов.

Команды режима конфигурации интерфейса (VLAN, Ethernet, Port-Channel)

Вид запроса командной строки режима конфигурации интерфейса:

```
console (config-if)#
```

Таблица 97 – Команды режима конфигурации интерфейса (Ethernet, VLAN, Port-channel)

Команда	Значение/Значение по умолчанию	Действие
ipv6 enable	-/выключено	Включает поддержку IPv6 на интерфейсе.
no ipv6 enable		Отключает поддержку IPv6 на интерфейсе.
ipv6 address <i>ipv6_address/prefix_length [eui-64] [anycast]</i>	prefix-length: (0..128) ((0..64) если используется параметр eui-64)	Задаёт IPv6-адрес на интерфейсе. - <i>ipv6_address</i> – IPv6-адрес, назначенный интерфейсу (8 блоков разделенных двоеточием, в каждом блоке 16 бит, записанных в виде четырех шестнадцатеричных чисел); - <i>prefix_length</i> – длина префикса IPv6 – десятичное число – количество старших бит адреса составляющих префикс; - eui-64 – идентификатор, созданный на базе MAC-адреса интерфейса, записывается в 64 младших бита IPv6 адреса; - anycast – указывает, что заданный адрес anycast-адрес
no ipv6 address <i>[ipv6_address/prefix_length] [eui-64]</i>		Удаляет IPv6-адрес с интерфейса.
ipv6 address autoconfig	По умолчанию автоматическая конфигурация включена, адреса не назначены.	Включение автоматической конфигурации IPv6-адресов на интерфейсе. Адреса настраиваются в зависимости от префиксов, которые получены в сообщениях «Router Advertisement».
no ipv6 address autoconfig		Устанавливает значение по умолчанию.
ipv6 address link-local <i>ipv6_address/prefix_length link-local</i>	По умолчанию значение локального адреса: (FE80::EUI64)	Задаёт локальный IPv6-адрес интерфейса. Старшие биты локальных IP-адресов в IPv6 – FE80::
no ipv6 address link-local <i>[ipv6_address/prefix_length link-local]</i>		Удаляет локальный IPv6-адрес.
ipv6 nd dad attempts <i>attempts_number</i>	(0..600)/1	Задаёт количество сообщений-требований, передаваемых интерфейсом взаимодействующему устройству в случае обнаружения дубликации (коллизии) IPv6-адреса.
no ipv6 nd dad attempts		Возвращает значение по умолчанию.
ipv6 unreachable	-/enabled	Включение ICMPv6 сообщений о недостижимости адресата при передаче пакетов на определенный интерфейс.
no ipv6 unreachable		Устанавливает значение по умолчанию.
ipv6 mld version <i>version</i>	version: (1..2)/2	Определение версии протокола MLD для интерфейса.
no ipv6 mld version		Устанавливает значение по умолчанию

Команды режима Privileged EXEC

Вид запроса командной строки режима Privileged EXEC:

```
console#
```

Таблица 98 – Команды режима Privileged EXEC

Команда	Значение/Значение по умолчанию	Действие
show ipv6 neighbors { <i>ipv6_address</i> gigabitethernet <i>gi_port</i> tengigabitethernet <i>te_port</i> fortygigabitethernet <i>fo_port</i> port-channel <i>group</i> vlan <i>vlan_id</i> }	<i>gi_port</i> : (1..8/0/1..48); <i>te_port</i> : (1..8/0/1..24); <i>fo_port</i> : (1..8/0/1..4); <i>group</i> : (1..16); <i>vlan_id</i> : (1..4094)	Показывает информацию о соседних IPv6 устройствах, содержащуюся в кэше.
clear ipv6 neighbors	-	Очищает кэш, содержащий информацию о соседних устройствах, работающих по протоколу IPv6. Информация о статических записях сохраняется.

Команды режима EXEC

Вид запроса командной строки режима EXEC:

```
console#
```

Таблица 99 – Команды режима EXEC

Команда	Значение/Значение по умолчанию	Действие
show ipv6 interface [brief gigabitethernet <i>gi_port</i> tengigabitethernet <i>te_port</i> fortygigabitethernet <i>fo_port</i> port-channel <i>group</i> loopback vlan <i>vlan_id</i>]	<i>gi_port</i> : (1..8/0/1..48); <i>te_port</i> : (1..8/0/1..24); <i>fo_port</i> : (1..8/0/1..4); <i>group</i> : (1..16); <i>vlan_id</i> : (1..4094)	Показывает настройки протокола IPv6 для указанного интерфейса.
show ipv6 route [summary local connected static ospf icmp nd <i>ipv6_address/ipv6_prefix</i> interface { gigabitethernet <i>gi_port</i> tengigabitethernet <i>te_port</i> fortygigabitethernet <i>fo_port</i> port-channel <i>group</i> loopback vlan <i>vlan_id</i> }]	<i>gi_port</i> : (1..8/0/1..48); <i>te_port</i> : (1..8/0/1..24); <i>fo_port</i> : (1..8/0/1..4); <i>group</i> : (1..16); <i>vlan_id</i> : (1..4094)	Показывает таблицу IPv6-маршрутов.

5.17 Настройка протоколов

5.17.1 Настройка протокола DNS – системы доменных имен

Основной задачей протокола DNS является определение IP-адреса узла сети (хоста) по запросу, содержащему его доменное имя. База данных соответствий доменных имен узлов сети и соответствующих им IP-адресов ведется на DNS-серверах.

Команды режима глобальной конфигурации

Вид запроса командной строки в режиме глобальной конфигурации:

```
console(config)#
```

Таблица 100 – Команды режима глобальной конфигурации

Команда	Значение/Значение по умолчанию	Действие
ip domain lookup	-/включено	Разрешает использование протокола DNS.
no ip domain lookup		Запрещает использование протокола DNS.
ip dns server	-/выключен	Включает работу DNS-сервера.
no ip dns server		Выключает работу DNS-сервера.
ip name-server {server1_ipv4_address server1_ipv6_address server1_ipv6z_address} [server2_address] [...]	-	Определяет IPv4/IPv6-адреса для доступных DNS-серверов.
no ip name-server {server1_ipv4_address server1_ipv6_address server1_ipv6z_address} [server2_address] [...]		Удаляет IP-адрес DNS-сервера из списка доступных.
ip domain name name	name: (1..158) символов	Определяет доменное имя по умолчанию, которое будет использоваться программой, для дополнения неправильных доменных имен (доменных имен без точки). Для доменных имен без точки в конец имени будет добавляться точка и указанное в команде доменное имя.
no ip domain name		Удаляет доменное имя по умолчанию.
ip host name address1 [address2 ... address4]	name: (1..158) символов	Определяет статические соответствия имен узлов сети IP-адресам, добавляет установленное соответствие в кэш. Функция локального DNS. Можно определить до четырех IP-адресов.
no ip host name		Удаляет статические соответствия имен узлов сети IP-адресам.

Команды режима EXEC

Вид запроса командной строки в режиме EXEC:

```
console#
```

Таблица 101 – Команды режима EXEC

Команда	Значение/Значение по умолчанию	Действие
clear host {name *}	name: (1..158) символов	Удаляет запись соответствия имени узла сети IP-адресу кэша либо все записи (*).
show hosts [name]	name: (1..158) символов	Отображает доменное имя по умолчанию, список DNS-серверов, статические и кэшированные соответствия имен узлов сети и IP-адресов. При использовании в команде имени узла сети, отображается соответствующий ему IP-адрес.
show ip dns server	-	Отображает статус DNS-сервера и список доступных серверов.
show ip dns server cache	-	Отображает кэш DNS-сервера.
show ip dns server cache query_name query_type	query_name: (1..158) символов: query_type: (1..255, a, ptr, aaaa)	Отображает подробный вывод записи, включающий в себя ответы RR на данный запрос query_name и query_type.
show ip dns server counters	-	Отображение общего числа запросов и общего числа ответов найденных в cache-hit.
clear ip dns server cache	-	Очистить кэш DNS-сервера.
clear ip dns server counters	-	Обнулить счетчики запросов и ответов.

Примеры использования команд

Использовать DNS-сервера по адресам 192.168.16.35 и 192.168.16.38, установить доменное имя по умолчанию – mes:

```
console# configure
console(config)# ip name-server 192.168.16.35 192.168.16.38
console(config)# ip domain name mes
```

Установить статическое соответствие: узел сети с именем eltex.mes имеет IP-адрес 192.168.16.39:

```
console# configure
console(config)# ip host eltex.mes 192.168.16.39
```

5.17.2 Настройка протокола ARP

ARP (Address Resolution Protocol — протокол разрешения адресов) — протокол канального уровня, выполняющий функцию определения MAC-адреса на основании содержащегося в запросе IP-адреса.

Команды режима глобальной конфигурации

Вид запроса командной строки в режиме глобальной конфигурации:

```
console(config)#
```

Таблица 102 – Команды режима глобальной конфигурации

Команда	Значение/Значение по умолчанию	Действие
arp ip_address hw_address [gigabitethernet gi_port tengigabitethernet te_port fortygigabitethernet fo_port port-channel group vlan vlan_id oob]	формат ip_addr: A.B.C.D; формат hw_address: H.H.H H:H:H:H:H H-H-H-H-H-H;	Добавляет статическую запись соответствия IP- и MAC-адресов в таблицу ARP для указанного в команде интерфейса. - ip_address – IP-адрес; - hw_address – MAC-адрес.
no arp ip_address [gigabitethernet gi_port tengigabitethernet te_port fortygigabitethernet fo_port port-channel group vlan vlan_id oob]	gi_port: (1..8/0/1..48); te_port: (1..8/0/1..24); fo_port: (1..8/0/1..4); group: (1..16) vlan_id: (1..4094)	Удаляет статическую запись соответствия IP- и MAC-адресов из таблицы ARP для указанного в команде интерфейса.
arp timeout sec	sec: (1..4000000)/60000	Настраивает время жизни динамических записей в таблице ARP (сек).
no arp timeout	сек	Устанавливает значение по умолчанию.
ip arp proxy disable	-/отключён	Отключает режим проксирования ARP-запросов для коммутатора.
no ip arp proxy disable		Включает режим проксирования ARP-запросов для коммутатора.

Команды режима privileged EXEC

Вид запроса командной строки в режиме privileged EXEC:

```
console#
```

Таблица 103 – Команды режима privileged EXEC

<i>Команда</i>	<i>Значение/Значение по умолчанию</i>	<i>Действие</i>
clear arp-cache	-	Удаляет все динамические записи из ARP-таблицы (команда доступна только для привилегированного пользователя).
show arp [<i>ip-address ip_address</i>] [<i>mac-address mac_address</i>] [<i>gigabitethernet gi_port</i>] tengigabitethernet te_port fortygigabitethernet fo_port port-channel group oob]	формат <i>ip_address</i> : A.B.C.D формат <i>mac_address</i> : H.H.H или H:H:H:H:H:H или H-H-H-H-H-H; <i>gi_port</i> : (1..8/0/1..48); <i>te_port</i> : (1..8/0/1..24); <i>fo_port</i> : (1..8/0/1..4); <i>group</i> : (1..16)	Показывает записи ARP-таблицы: все записи, фильтр по IP-адресу; фильтр по MAC-адресу; фильтр по интерфейсу. - <i>ip_address</i> – IP-адрес; - <i>mac_address</i> – MAC-адрес.
show arp configuration	-	Показывает глобальную конфигурацию ARP и конфигурацию ARP для интерфейсов.

Команды режима конфигурации интерфейса

Вид запроса командной строки в режиме interface configuration:

```
console (config-if) #
```

Таблица 104 – Команды режима interface configuration

<i>Команда</i>	<i>Значение/Значение по умолчанию</i>	<i>Действие</i>
ip proxy-arp	-/отключён	Включает режим проксирования ARP-запросов на настраиваемом интерфейсе.
no ip proxy-arp		Отключает режим проксирования ARP-запросов на настраиваемом интерфейсе.
arp timeout sec	sec: (1..40000000)/ глобальная настройка	Настраивает время жизни динамических записей в таблице ARP (сек) для настраиваемого интерфейса.
no arp timeout		Устанавливает значение по умолчанию (устанавливается глобально).
ip local-proxy-arp	-/отключен	Включает на интерфейсе функционал Local Proxy ARP (коммутатор будет отвечать на ARP-запросы к хостам, находящимся в том числе на этом же L3-интерфейсе). Для работы данной функции на порту необходимо включить обычный Proxy ARP (IP proxy-arp).
no ip local-proxy-arp		Отключает функционал Local Proxy ARP на интерфейсе.

Примеры использования команд

Добавить статическую запись в ARP-таблицу: IP-адрес 192.168.16.32, MAC-адрес 0:0:C:40:F:BC, установить время жизни динамических записей в ARP-таблице – 12000 секунд:

```
console# configure
console (config) # arp 192.168.16.32 00-00-0c-40-0f-bc tengigabitethernet
1/0/2
console (config) # exit
console# arp timeout 12000
```

- Показать содержимое ARP-таблицы:

```
console# show arp
```

VLAN	Interface	IP address	HW address	status
vlan 1	te0/12	192.168.25.1	02:00:2a:00:04:95	dynamic

5.17.3 Настройка протокола GVRP

GARP VLAN Registration Protocol (GVRP) – протокол VLAN-регистрации. Протокол позволяет распространить по сети идентификаторы VLAN. Основной функцией протокола GVRP является обнаружение информации об отсутствующих в базе данных коммутатора VLAN-сетях при получении сообщений GVRP. Получив информацию об отсутствующих VLAN, коммутатор добавляет ее в свою базу данных.

Команды режима глобальной конфигурации

Вид запроса командной строки режима глобальной конфигурации:

```
console(config)#
```

Таблица 105 – Команды режима глобальной конфигурации

Команда	Значение/Значение по умолчанию	Действие
gvrp enable	-/выключен	Включает использование протокола GVRP-коммутатором.
no gvrp enable		Выключает использование протокола GVRP-коммутатором.

Команды режима конфигурации интерфейса (диапазона интерфейсов) Ethernet, интерфейса группы портов

Вид запроса командной строки в режиме конфигурации интерфейса Ethernet, интерфейса группы портов:

```
console# configure
console(config)# interface {gigabitethernet gi_port | tengigabitethernet
te_port | fortygigabitethernet fo_port | port-channel group}
console(config-if)#
```

Таблица 106 – Команды режима конфигурации интерфейса Ethernet, группы интерфейсов

Команда	Значение/Значение по умолчанию	Действие
gvrp enable	-/выключен	Включает использование протокола GVRP на настраиваемом интерфейсе.
no gvrp enable		Выключает использование протокола GVRP на настраиваемом интерфейсе.
gvrp vlan-creation-forbid	-/разрешено	Запрещает динамическое изменение или создание VLAN для настраиваемого интерфейса.
no gvrp vlan-creation-forbid		Разрешает динамическое изменение или создание VLAN для настраиваемого интерфейса.
gvrp registration-forbid	По умолчанию создание и регистрация VLAN на интерфейсе разрешена	Выполняет снятие регистрации для всех VLAN и не допускает создания или регистрации новых VLAN на данном интерфейсе.
no gvrp registration-forbid		Устанавливает значение по умолчанию.

Команды режима privileged EXEC

Вид запроса командной строки режима privileged EXEC:

```
console#
```

Таблица 107 – Команды режима privileged EXEC

Команда	Значение/Значение по умолчанию	Действие
clear gvrp statistics [gigabitethernet <i>gi_port</i> tengigabitethernet <i>te_port</i> fortygigabitethernet <i>fo_port</i> port-channel <i>group</i>]	<i>gi_port</i> : (1..8/0/1..48); <i>te_port</i> : (1..8/0/1..24); <i>fo_port</i> : (1..8/0/1..4); <i>group</i> : (1..16)	Очищает накопленную статистику протокола GVRP.

Команды режима EXEC

Вид запроса командной строки режима EXEC:

```
console>
```

Таблица 108 – Команды режима EXEC

Команда	Значение/Значение по умолчанию	Действие
show gvrp configuration [gigabitethernet <i>gi_port</i> tengigabitethernet <i>te_port</i> fortygigabitethernet <i>fo_port</i> port-channel <i>group</i> detailed]		Показывает конфигурацию протокола GVRP для указанного интерфейса, либо для всех интерфейсов.
show gvrp statistics [gigabitethernet <i>gi_port</i> tengigabitethernet <i>te_port</i> fortygigabitethernet <i>fo_port</i> port-channel <i>group</i>]	<i>gi_port</i> : (1..8/0/1..48); <i>te_port</i> : (1..8/0/1..24); <i>fo_port</i> : (1..8/0/1..4); <i>group</i> : (1..16)	Показывает накопленную статистику по протоколу GVRP для указанного интерфейса, либо для всех интерфейсов.
show gvrp error-statistics [gigabitethernet <i>gi_port</i> tengigabitethernet <i>te_port</i> fortygigabitethernet <i>fo_port</i> port-channel <i>group</i>]		Показывает статистику по ошибкам при работе протокола GVRP для указанного интерфейса, либо для всех интерфейсов.

5.17.4 Механизм обнаружения петель (loopback-detection)

Данный механизм позволяет устройству отслеживать закольцованные порты. Петля на порту обнаруживается путём отсылки коммутатором фрейма с адресом назначения, совпадающим с одним из MAC-адресов устройства.

Команды режима глобальной конфигурации

Вид запроса командной строки в режиме глобальной конфигурации:

```
console(config) #
```

Таблица 109 – Команды режима глобальной конфигурации

Команда	Значение/Значение по умолчанию	Действие
loopback-detection enable	-/выключено	Включает механизм обнаружения петель для коммутатора.
no loopback-detection enable		Восстанавливает значение по умолчанию.
loopback-detection interval <i>seconds</i>	seconds: (10..60)/30 секунд	Устанавливает интервал между loopback-фреймами. - <i>seconds</i> – интервал времени между LBD фреймами.
no loopback-detection interval		Восстанавливает значение по умолчанию

loopback-detection mode {src-mac-addr base-mac-addr multicast-mac-addr broadcast-mac-addr}	-/multicast-mac-addr	Определяет MAC-адрес отправителя, указываемый в loopback-фрейме. - src-mac-addr – в качестве адреса источника используется MAC-адрес порта; - base-mac-addr – в качестве адреса источника используется MAC-адрес коммутатора; - multicast-mac-addr – в качестве адреса источника используется групповой адрес; - broadcast-mac-addr – в качестве адреса источника используется широковещательный адрес;
no loopback-detection mode		Восстанавливает значение по умолчанию
loopback-detection vlan-based	-/выключено	Включает режим обнаружения петли во VLAN. При наличии петли во VLAN данная VLAN будет заблокирована на порту, на котором была обнаружена петля.
no loopback-detection vlan-based		Отключает режим обнаружения петли во VLAN.
loopback-detection vlan-based recovery-time value	value: (30..1000000) /выключено	Задаёт время блокировки VLAN. - value – время, по истечении которого VLAN автоматически разблокируется.
no loopback-detection vlan-based recovery-time		Заблокированные VLAN не будут восстанавливаться автоматически.

Команды режима конфигурации интерфейса (диапазона интерфейсов) Ethernet, интерфейса группы портов

Вид запроса командной строки в режиме конфигурации интерфейса Ethernet, интерфейса группы портов:

```
console# configure
console(config)# interface {gigabitethernet gi_port | tengigabitethernet te_port | fortygigabitethernet fo_port | port-channel group}
console(config-if) #
```

Таблица 110 – Команды режима конфигурации интерфейса Ethernet, группы интерфейсов, интерфейса VLAN

<i>Команда</i>	<i>Значение/Значение по умолчанию</i>	<i>Действие</i>
loopback-detection enable	-/выключен	Включает механизм обнаружения петель на порту
no loopback-detection enable		Восстанавливает значение по умолчанию

Команды режима EXEC

Вид запроса командной строки режима EXEC:

```
console#
```

Таблица 111 – Команды режима EXEC

<i>Команда</i>	<i>Значение/Значение по умолчанию</i>	<i>Действие</i>
show loopback-detection [gigabitethernet gi_port tengigabitethernet te_port fortygigabitethernet fo_port port-channel group detailed]	gi_port: (1..8/0/1..48); te_port: (1..8/0/1..24); fo_port: (1..8/0/1..4); group: (1..16).	Отображает состояние механизма loopback-detection.

5.17.5 Семейство протоколов STP (STP, RSTP, MSTP)

Основной задачей протокола STP (Spanning Tree Protocol) является приведение сети Ethernet с множественными связями к древовидной топологии, исключающей циклы пакетов. Коммутаторы обмениваются конфигурационными сообщениями, используя кадры специального формата, и выборочно включают и отключают передачу на порты.

Rapid (быстрый) STP (RSTP) является усовершенствованием протокола STP, характеризуется меньшим временем приведения сети к древовидной топологии и имеет более высокую устойчивость.

Протокол Multiple STP (MSTP) является наиболее современной реализацией STP, поддерживающей использование VLAN. MSTP предполагает конфигурацию необходимого количества экземпляров связующего дерева (spanning tree) вне зависимости от числа групп VLAN на коммутаторе. Каждый экземпляр может содержать несколько групп VLAN. Недостатком протокола MSTP является то, что на всех коммутаторах, взаимодействующих по MSTP, должны быть одинаково сконфигурированы группы VLAN.



Максимально допустимое количество экземпляров MSTP указано в таблице 9.

Механизм Multiprocess STP предназначен для создания независимых деревьев STP/RSTP/MSTP на портах устройства. Изменения состояния отдельного дерева не оказывают влияния на состояние других деревьев, что позволяет повысить устойчивость сети и сократить время перестроения дерева в случае отказов. При конфигурировании следует исключить возможность возникновения колец между портами-членами разных деревьев. Для обслуживания изолированных деревьев в системе создаётся отдельный процесс на каждое дерево. С процессом сопоставляются порты устройства, принадлежащие дереву.

5.17.5.1 Настройка протокола STP, RSTP

Команды режима глобальной конфигурации

Вид запроса командной строки режима глобальной конфигурации:

```
console(config)#
```

Таблица 112 – Команды режима глобальной конфигурации

Команда	Значение/Значение по умолчанию	Действие
spanning-tree	-/включено	Разрешает использование коммутатором протокола STP.
no spanning-tree		Запрещает использование коммутатором протокола STP.
spanning-tree mode {stp rstp mstp}	-/RSTP	Устанавливает режим работы протокола STP: - stp – IEEE 802.1D Spanning Tree Protocol; - rstp – IEEE 802.1W Rapid Spanning Tree Protocol; - mstp – IEEE 802.1S Multiple Spanning Tree Protocol.
no spanning-tree mode		Устанавливает значение по умолчанию.
spanning-tree forward-time seconds	seconds: (4..30)/15 сек	Устанавливает интервал времени, затрачиваемый на прослушивание и изучение состояний перед переключением в состояние передачи.
no spanning-tree forward-time		Устанавливает значение по умолчанию.
spanning-tree hello-time seconds	seconds: (1..10)/2 сек	Устанавливает интервал времени между передачами широковещательных сообщений «Hello» к взаимодействующим коммутаторам.
no spanning-tree hello-time		Устанавливает значение по умолчанию.

spanning-tree loopback-guard	-/запрещено	Разрешает защиту, выключающую любой интерфейс при приеме пакетов BPDU.
no spanning-tree loopback-guard		Запрещает защиту, выключающую интерфейс при приеме пакетов BPDU.
spanning-tree loopguard default	-/отключено	Включить функцию Loop Guard для всех портов.
no spanning-tree loopguard default		Отключить функцию Loop Guard.
spanning-tree max-age seconds	seconds: (6..40)/20 сек	Устанавливает время жизни связующего дерева STP.
no spanning-tree max-age		Устанавливает значение по умолчанию.
spanning-tree priority prior_val	prior_val: (0..61440)/32768	Настраивает приоритет связующего дерева STP. Значение приоритета должно быть кратно 4096.
no spanning-tree priority		Устанавливает значение по умолчанию.
spanning-tree pathcost method {long short}	-/short	Устанавливает метод определения ценности пути. - long – значение ценности в диапазоне 1..200000000; - short – значение ценности в диапазоне 1..65535.
no spanning-tree pathcost method		Устанавливает значение по умолчанию.
spanning-tree bpdu {filtering flooding}	-/flooding	Определяет режим обработки пакетов BPDU-интерфейсом, на котором выключен протокол STP. - filtering – на интерфейсе с выключенным протоколом STP BPDU-пакеты фильтруются; - flooding – на интерфейсе с выключенным протоколом STP нетегированные BPDU-пакеты передаются, тегированные – фильтруются.
no spanning-tree bpdu		Устанавливает значение по умолчанию.
spanning-tree process id	id: (1..31)/0	Команда создает отдельный процесс и переводит командный интерфейс в режим его конфигурации. Внутри процесса применимы вышеуказанные команды: spanning-tree forward-time seconds; spanning-tree hello-time seconds; spanning-tree max-age seconds; spanning-tree priority prior_val
no spanning-tree process id		Удаляет указанный процесс.



При задании STP параметров **forward-time**, **hello-time**, **max-age** необходимо выполнение условия: $2 * (\text{Forward-Delay} - 1) \geq \text{Max-Age} \geq 2 * (\text{Hello-Time} + 1)$.

Команды режима конфигурации интерфейса Ethernet, интерфейса группы портов

Вид запроса командной строки в режиме конфигурации интерфейса Ethernet, интерфейса группы портов:

```
console(config-if) #
```

Таблица 113 – Команды режима конфигурации интерфейса Ethernet, группы портов

Команда	Значение/Значение по умолчанию	Действие
spanning-tree disable	-/разрешено	Запрещает работу протокола STP на конфигурируемом интерфейсе.
no spanning-tree disable		Разрешает работу протокола STP на конфигурируемом интерфейсе.
spanning-tree cost cost	cost: (1..200000000)/см. таблицу 114	Устанавливает ценность пути через данный интерфейс. - cost – ценность пути.
no spanning-tree cost		Устанавливает значение, определяемое на основании скорости порта и метода определения ценности пути, см.таблицу 114

spanning-tree port-priority <i>priority</i>	priority: (0..240)/128	Устанавливает приоритет интерфейса в связующем дереве STP.  Значение приоритета должно быть кратно 16.
no spanning-tree port-priority		Устанавливает значение по умолчанию.
spanning-tree portfast [auto]	-/auto	Включает режим, в котором порт при поднятии на нем линка сразу становится в состояние передачи, не дожидаясь истечения таймера. - auto – добавляет задержку 3 секунды перед переходом в состояние передачи.
no spanning-tree portfast		Выключает режим моментального перехода в состояние передачи по поднятию «линка».
spanning-tree guard {root loop none}	-/использование глобальной настройки	Включает защиту «корня» для всех связующих деревьев STP выбранного порта. - root – запрещает интерфейсу быть корневым портом коммутатора; - loop – включает на интерфейсе дополнительную защиту от петель. В случае, если интерфейс находится в состоянии, отличном от Designated и при этом перестает получать BPDU, интерфейс блокируется; - none – отключает все Guard-функции на интерфейсе.
no spanning-tree guard		Использовать глобальную настройку.
spanning-tree bpduguard {enable disable}	-/выключено	Разрешает защиту, выключающую интерфейс при приеме пакетов BPDU.
no spanning-tree bpduguard		Запрещает защиту, выключающую интерфейс при приеме пакетов BPDU.
spanning-tree link-type {point-to-point shared}	-/для дуплексного порта «точка-точка», для полудуплексного – «разветвленный»	Устанавливает протокол RSTP в передающее состояние и определяет тип связи для выбранного порта: - point-to-point – точка-точка; - shared – разветвленный.
no spanning-tree link-type		Устанавливает значение по умолчанию.
spanning-tree restricted-tcn	-/выключено	Запрещает прием BPDU с флагом TCN.
no spanning-tree restricted-tcn		Разрешает прием BPDU с флагом TCN.
spanning-tree bpdu {filtering flooding}	-	Определяет режим обработки пакетов BPDU-интерфейсом, на котором выключен протокол STP. - filtering – на интерфейсе с выключенным протоколом STP BPDU пакеты фильтруются; - flooding – на интерфейсе с выключенным протоколом STP нетегированные BPDU-пакеты передаются, тегированные – фильтруются.
no spanning-tree bpdu		Устанавливает значение по умолчанию.
spanning-tree binding-process <i>id</i>	id: (1..31)/0	Привязывает порт к указанному процессу. По умолчанию, все порты привязаны к нулевому процессу. - <i>id</i> – номер процесса.
no spanning-tree binding-process		Восстанавливает привязку порта по умолчанию.

Таблица 114 – Ценность пути, установленная по умолчанию (spanning-tree cost)

Интерфейс	Метод определения ценности пути	
	Long	Short
Port-channel	20000	4
TenGigabit Ethernet (10000 Mbps)	2000000	100
FortyGigabit Ethernet (40000 Mbps)	2000000	100
Gigabit Ethernet (1000 Mbps)	2000000	100

Команды режима privileged EXEC

Вид запроса командной строки режима privileged EXEC:

```
console#
```

Таблица 115 – Команды режима privileged EXEC

<i>Команда</i>	<i>Значение/Значение по умолчанию</i>	<i>Действие</i>
show spanning-tree [gigabitethernet <i>gi_port</i> tengigabitethernet <i>te_port</i> fortygigabitethernet <i>fo_port</i> port-channel <i>group</i>]	<i>gi_port</i> : (1..8/0/1..48); <i>te_port</i> : (1..8/0/1..24); <i>fo_port</i> : (1..8/0/1..4); <i>group</i> : (1..16)	Показывает состояние протокола STP.
show spanning-tree detail [active blockedports]	-	Показывает подробную информацию о настройках протокола STP, информацию об активных или заблокированных портах.
clear spanning-tree detected-protocols [interface {gigabitethernet <i>gi_port</i> tengigabitethernet <i>te_port</i> fortygigabitethernet <i>fo_port</i> port-channel <i>group</i> }]	<i>gi_port</i> : (1..8/0/1..48); <i>te_port</i> : (1..8/0/1..24); <i>fo_port</i> : (1..8/0/1..4); <i>group</i> : (1..16).	Перезапускает процесс миграции протокола. Заново происходит пересчёт дерева STP.

Команды режима EXEC

Вид запроса командной строки режима EXEC:

```
console#
```

Таблица 116 – Команды режима EXEC

<i>Команда</i>	<i>Значение/Значение по умолчанию</i>	<i>Действие</i>
show spanning-tree bpdud [gigabitethernet <i>gi_port</i> tengigabitethernet <i>te_port</i> fortygigabitethernet <i>fo_port</i> port-channel <i>group</i> detailed]	<i>gi_port</i> : (1..8/0/1..48); <i>te_port</i> : (1..8/0/1..24); <i>fo_port</i> : (1..8/0/1..4); <i>group</i> : (1..16);	Показывает режим обработки пакетов BPDU на интерфейсах.

5.17.5.2 Настройка протокола MSTP

Команды режима глобальной конфигурации

Вид запроса командной строки режима глобальной конфигурации:

```
console(config)#
```

Таблица 117 – Команды режима глобальной конфигурации

<i>Команда</i>	<i>Значение/Значение по умолчанию</i>	<i>Действие</i>
spanning-tree	-/разрешено	Разрешает использование коммутатором протокола STP.
no spanning-tree		Запрещает использование коммутатором протокола STP.
spanning-tree mode {stp rstp mstp}	-/RSTP	Устанавливает режим работы протокола STP.
no spanning-tree mode		Устанавливает значение по умолчанию.
spanning-tree pathcost method {long short}	-/short	Устанавливает метод определения ценности пути. - long – значение ценности в диапазоне 1..200000000; - short – значение ценности в диапазоне 1..65535.
no spanning-tree pathcost method		Устанавливает значение по умолчанию.
spanning-tree mst instance_id priority priority	instance_id: (1..15); priority: (0..61440)/32768	Устанавливает приоритет для данного коммутатора перед остальными, использующими общий экземпляр MSTP. - <i>instance_id</i> – экземпляр MST; - <i>priority</i> – приоритет коммутатора.  Значение приоритета должно быть кратно 4096.

no spanning-tree mst <i>instance_id priority</i>		Устанавливает значение по умолчанию.
spanning-tree mst max-hops <i>hop_count</i>	hop_count: (1..40)/20	Устанавливает максимальное количество транзитных участков для пакета BPDU, необходимых для формирования дерева и удержания информации о его строении. Если пакет уже прошел максимальное количество транзитных участков, то на следующем участке он отбрасывается. - <i>hop_count</i> – максимальное количество транзитных участков для пакета BPDU.
no spanning-tree mst max-hops		Устанавливает значение по умолчанию.
spanning-tree mst configuration	-	Вход в режим конфигурации протокола MSTP.

Команды режима конфигурации протокола MSTP

Вид запроса командной строки в режиме конфигурации протокола MSTP:

```
console# configure
console (config)# spanning-tree mst configuration
console (config-mst)#
```

Таблица 118 – Команды режима конфигурации протокола MSTP

Команда	Значение/Значение по умолчанию	Действие
instance <i>instance_id vlan</i> <i>vlan_range</i>	instance_id:(1..15); vlan_range: (1..4094)	Создает соответствие между экземпляром протокола MSTP и группами VLAN. - <i>instance-id</i> – идентификатор экземпляра протокола MSTP; - <i>vlan-range</i> – номер группы VLAN.
no instance <i>instance_id vlan</i> <i>vlan_range</i>		Удаляет соответствие между экземпляром протокола MSTP и группами VLAN.
name <i>string</i>	string: (1..32) символа	Задает имя конфигурации MST. - <i>string</i> – имя конфигурации MST.
no name		Удаляет имя конфигурации MST.
revision <i>value</i>	value: (0..65535)/0	Задает номер ревизии конфигурации MST. - <i>value</i> – номер ревизии конфигурации MST.
no revision		Устанавливает значение по умолчанию (<i>value</i>).
show {current pending}	-	Показывает текущую (current) либо ожидающую (pending) конфигурацию MST.
exit	-	Выход из режима конфигурации протокола MSTP с сохранением конфигурации.
abort	-	Выход из режима конфигурации протокола MSTP без сохранения конфигурации.

Команды режима конфигурации интерфейса Ethernet, интерфейса группы портов

Вид запроса командной строки в режиме конфигурации интерфейса Ethernet, интерфейса группы портов:

```
console (config-if) #
```

Таблица 119 – Команды режима конфигурации интерфейса Ethernet, группы портов

Команда	Значение/Значение по умолчанию	Действие
spanning-tree guard root	-/защита выключена	Включает защиту «корня» для всех связующих деревьев STP выбранного порта. Данная защита запрещает интерфейсу быть корневым портом коммутатора.
no spanning-tree guard root		Устанавливает значение по умолчанию.

spanning-tree mst instance_id port-priority priority	instance_id: (1..4094); priority: (0..240)/128	Устанавливает приоритет интерфейса в экземпляре MSTP. - <i>instance-id</i> – идентификатор экземпляра протокола MSTP; - <i>priority</i> – приоритет интерфейса. <input checked="" type="checkbox"/> Значение приоритета должно быть кратно 16.
no spanning-tree mst instance_id port-priority		Устанавливает значение по умолчанию.
spanning-tree mst instance_id cost cost	instance_id: (1..4094); cost: (1..200000000)	Устанавливает ценность пути через выбранный интерфейс для определенного экземпляра протокола MSTP. - <i>instance-id</i> – идентификатор экземпляра протокола MSTP. - <i>cost</i> – ценность пути.
no spanning-tree mst instance_id cost		Устанавливает значение, определяемое на основании скорости порта и метода определения ценности пути, см. таблицу 114
spanning-tree port-priority priority	priority: (0..240)/128	Устанавливает приоритет интерфейса в корневом связующем дереве MSTP. <input checked="" type="checkbox"/> Значение приоритета должно быть кратно 16.
no spanning-tree port-priority		Устанавливает значение по умолчанию.

Команды режима privileged EXEC

Вид запроса командной строки режима privileged EXEC:

```
console#
```

Таблица 120 – Команды режима EXEC

Команда	Значение/Значение по умолчанию	Действие
show spanning-tree [gigabitethernet gi_port tengigabitethernet te_port fortygigabitethernet fo_port port-channel group] [instance instance_id]	gi_port: (1..8/0/1..48); te_port: (1..8/0/1..24); fo_port: (1..8/0/1..4); group: (1..16) instance_id: (1..64);	Показывает конфигурацию протокола STP. - <i>instance_id</i> – идентификатор экземпляра протокола MSTP.
show spanning-tree detail [active blockedports] [instance instance_id]	instance_id: (1..4094)	Показывает подробную информацию о настройке протокола STP, информацию об активных или заблокированных портах. - active – просмотр информации об активных портах; - blockedports – просмотр информации о заблокированных портах; - <i>instance_id</i> – идентификатор экземпляра протокола MSTP.
show spanning-tree mst-configuration	-	Показывает информацию о сконфигурированных экземплярах MSTP.
clear spanning-tree detected-protocols interface {gigabitethernet gi_port tengigabitethernet te_port fortygigabitethernet fo_port port-channel group}	gi_port: (1..8/0/1..48); te_port: (1..8/0/1..24); fo_port: (1..8/0/1..4); group: (1..16)	Перезапускает процесс миграции протокола. Заново происходит расчёт дерева STP.

Примеры выполнения команд

- Включить поддержку протокола STP, установить значение приоритета связующего дерева RSTP – 12288, интервал forward-time – 20 секунд, интервал времени между передачами широковещательных сообщений «Hello» - 5 секунд, время жизни связующего дерева – 38 секунд. Показать конфигурацию протокола STP:

```
console(config)# spanning-tree
console(config)# spanning-tree mode rstp
console(config)# spanning-tree priority 12288
console(config)# spanning-tree forward-time 20
```

```
console(config)# spanning-tree hello-time 5
console(config)# spanning-tree max-age 38
console(config)# exit
```

```
console# show spanning-tree
```

```
Spanning tree enabled mode RSTP
Default port cost method: short
Loopback guard: Disabled

Root ID      Priority    32768
            Address    a8:f9:4b:7b:e0:40
            This switch is the root
            Hello Time 5 sec Max Age 38 sec Forward Delay 20 sec

Number of topology changes 0 last change occurred 23:45:41 ago
Times: hold 1, topology change 58, notification 5
      hello 5, max age 38, forward delay 20

Interfaces
  Name      State   Prio.Nbr   Cost     Sts  Role  PortFast      Type
-----
te1/0/1    enabled 128.1      100      Dsbl Dsbl  No             -
te1/0/2    disabled 128.2      100      Dsbl Dsbl  No             -
te1/0/5    disabled 128.5      100      Dsbl Dsbl  No             -
te1/0/6    enabled 128.6       4        Frw  Desg  Yes            P2P (RSTP)
te1/0/7    enabled 128.7      100      Dsbl Dsbl  No             -
te1/0/8    enabled 128.8      100      Dsbl Dsbl  No             -
te1/0/9    enabled 128.9      100      Dsbl Dsbl  No             -
gi1/0/1    enabled 128.49     100      Dsbl Dsbl  No             -
Po1       enabled 128.1000   4        Dsbl Dsbl  No             -
```

5.17.6 Настройка протокола G.8032v2 (ERPS)

Протокол ERPS (*Ethernet Ring Protection Switching*) предназначен для повышения устойчивости и надежности сети передачи данных, имеющей кольцевую топологию, за счет снижения времени восстановления сети в случае аварии. Время восстановления не превышает 1 секунды, что существенно меньше времени перестройки сети при использовании протоколов семейства spanning tree.

Команды режима глобальной конфигурации

Вид запроса командной строки режима глобальной конфигурации:

```
console(config)#
```

Таблица 121 – Команды режима глобальной конфигурации

Команда	Значение/Значение по умолчанию	Действие
erps	-/выключено	Разрешает работу протокола ERPS.
no erps		Запрещает работу протокола ERPS.
erps vlan <i>vlan_id</i>	vlan_id: (1..4094)	Создание ERPS-кольца с идентификатором R-APS VLAN, по которой будет передаваться служебная информация и переход в режим конфигурации кольца. - <i>vlan_id</i> – номер R-APS VLAN.
no erps vlan <i>vlan_id</i>		Удаление ERPS-кольца с идентификатором <i>vlan_id</i> .

Команды режима конфигурации кольца

Вид запроса командной строки в режиме конфигурации кольца:

```
console(config-erps)#
```

Таблица 122 – Команды режима конфигурации ERPS кольца

Команда	Значение/Значение по умолчанию	Действие
protected vlan add <i>vlan_list</i>	<i>vlan_list</i> :(2..4094, all)	Добавляет диапазон VLAN в список защищенных VLAN. - <i>vlan_list</i> – список VLAN. Диапазон VLAN можно задать перечислением через запятую или указать начальное и конечное значения диапазона через дефис "-".
protected vlan remove <i>vlan_list</i>	<i>vlan_list</i> :(2..4094, all)	Удаляет диапазон VLAN из списка защищенных VLAN. - <i>vlan_list</i> – список VLAN для удаления.
port {west east} {gigabitethernet <i>gi_port</i> tengigabitethernet <i>te_port</i> fortygigabitethernet <i>fo_port</i> port-channel <i>group</i> } no port {west east}	<i>gi_port</i> : (1..8/0/1..48); <i>te_port</i> : (1..8/0/1..24); <i>fo_port</i> : (1..8/0/1..4); <i>group</i> : (1..16)	Выбор west (east)-порта коммутатора, включенного в кольцо. Удаление west (east)-порта коммутатора, включенного в кольцо.
rpl {west east} {owner neighbor}	-/no rpl	Выбор RPL-порта коммутатора и его роли. - west – RPL-портом будет назначен west порт; - east – RPL-портом будет назначен west порт; - owner – коммутатор будет являться владельцем RPL-порта; - neighbor – коммутатор будет являться соседом владельца RPL-порта.
no rpl		Удаление RPL-порта коммутатора.
level <i>level</i>	<i>level</i> : (0..7)/1	Настройка уровня сообщений R-APS. Необходимо для прохождения сообщений через CFM MEP. - <i>level</i> – уровень сообщений R-APS.
no level		Установка значения по умолчанию.
ring enable		Включение функционирования кольца.
no ring enable	-/выключено	Выключение функционирования кольца.
version <i>version</i>	<i>version</i> : (1..2)/2	Выбор режима совместимости с другими версиями протокола G.8032. - <i>version</i> – версия протокола G.8032.
no version		Установка значения по умолчанию.
revertive		Выбор режима работы кольца.
no revertive	-/revertive	Установка значения по умолчанию.
sub-ring vlan <i>vlan_id</i>	<i>vlan_id</i> :(1..4094)	Указание подкольца для данного кольца. - <i>vlan_id</i> – номер VLAN.
no sub-ring vlan <i>vlan_id</i>		Удаление подкольца.
timer guard <i>value</i>	<i>value</i> :(10..2000) мс, кратное 10/500 мс	Установка таймера блокирующего устаревшие R-APS сообщения.
no timer guard		Установка значения по умолчанию.
timer holdoff <i>value</i>	<i>value</i> :(0..10000) мс, кратное 100 с точностью 5 мс/0 мс	Установка таймера задержки реакции коммутатора на изменение в состоянии. Вместо реакции на событие включается таймер, по истечении которого коммутатор информирует о своем состоянии. Предназначен для уменьшения флуда пакетов при флаппинге портов.
no timer holdoff		Установка значения по умолчанию.
timer wtr <i>value</i>	<i>value</i> :(1..12) мин/5 мин	Установка таймера, который запускается на RPL Owner коммутаторе в revertive-режиме. Используется для предотвращения частых защитных переключений из-за сигналов о неисправностях.
no timer wtr		Установка значения по умолчанию.
switch forced {west east}		Форсирует запуск защитного переключения кольца, при этом блокируется указанный порт.
no switch forced	-/no	Отмена форсирования переключения кольца.

<code>switch manual {west east}</code>	-/no	Ручное блокирование указанного west (east)-порта и разблокирование east (west).
<code>no switch manual</code>		Отмена ручной блокировки.
<code>abort</code>	-	Откатить изменения, внесенные с момента входа в режим конфигурации кольца.

Команды режима EXEC

Вид запроса командной строки режима EXEC:

```
console#
```

Таблица 123 – Команды режима EXEC

<i>Команда</i>	<i>Значение/Значение по умолчанию</i>	<i>Действие</i>
<code>show erps [vlan vlan_id]</code>	vlan_id: (1..4094)	Запрос информации об общем состоянии ERPS или состоянии указанного кольца.

5.17.7 Настройка протокола LLDP

Основной функцией протокола **Link Layer Discovery Protocol (LLDP)** является обмен между сетевыми устройствами о своем состоянии и характеристиках. Информация, собранная посредством протокола LLDP, накапливается в устройствах и может быть запрошена управляющим компьютером по протоколу SNMP. Таким образом, на основании собранной информации, на управляющем компьютере может быть смоделирована топология сети.

Коммутаторы поддерживают передачу как стандартных параметров, так и опциональных, таких как:

- имя устройства и его описание;
- имя порта и его описание;
- информация о MAC/PHY;
- и т.д.

Команды режима глобальной конфигурации

Вид запроса командной строки режима глобальной конфигурации:

```
console(config)#
```

Таблица 124 – Команды режима глобальной конфигурации

<i>Команда</i>	<i>Значение/Значение по умолчанию</i>	<i>Действие</i>
<code>lldp run</code>	-/разрешено	Разрешает коммутатору использование протокола LLDP.
<code>no lldp run</code>		Запрещает коммутатору использование протокола LLDP.
<code>lldp timer seconds</code>	seconds: (5..32768)/30 сек	Определяет, как часто устройство будет отправлять обновления информации LLDP.
<code>no lldp timer</code>		Устанавливает значение по умолчанию.
<code>lldp hold-Multiplier number</code>	number: (2..10)/4	Задаёт величину времени для принимающего устройства, в течение которого нужно удерживать принимаемые пакеты LLDP перед их сбросом. Данная величина передается на принимаемую сторону в LLDP update пакетах (пакетах обновления), является кратностью для таймера LLDP (lldp timer). Таким образом, время жизни LLDP пакетов рассчитывается по формуле $TTL = \min(65535, LLDP-Timer * LLDP-HoldMultiplier)$
<code>no lldp hold-Multiplier</code>		Устанавливает значение по умолчанию.

lldp reinit seconds	seconds: (1..10)/2 сек	Минимальное время, которое LLDP-порт будет ожидать перед повторной инициализацией LLDP.
no lldp reinit		Устанавливает значение по умолчанию.
lldp tx-delay seconds	seconds: (1..8192)/2 сек	Устанавливает задержку между последующими передачами пакетов LLDP, инициализированными изменениями значений или статуса в локальных базах данных MIB LLDP.
no lldp tx-delay		Устанавливает значение по умолчанию.
lldp lldpdu {filtering flooding}	-/filtering	Определяет режим обработки пакетов LLDP, когда протокол LLDP выключен на коммутаторе: - <i>filtering</i> – указывает, что LLDP-пакеты фильтруются, если протокол LLDP выключен на коммутаторе; - <i>flooding</i> – указывает, что LLDP-пакеты передаются, если протокол LLDP выключен на коммутаторе.
no lldp lldpdu		Устанавливает значение по умолчанию.
lldp med fast-start repeat-count number	number: (1..10)/3	Устанавливает число повторений PDU LLDP для быстрого запуска, определяемого посредством LLDP-MED.
no lldp med fast-start repeat-count		Устанавливает значение по умолчанию.
lldp med network-policy number application [vlan vlan_id] [vlan-type {tagged untagged}] [up priority] [dscp value]	number: (1..32); application: (voice, voice-signaling, guest-voice, guest-voice-signaling, softphone-voice, video-conferencing, streaming-video, video-signaling); vlan_id: (0..4095); priority: (0..7); value: (0..63)	Определяет правило для параметра network-policy (сетевая политика устройства). Данный параметр является опциональным для расширения протокола LLDP MED. - <i>number</i> – порядковый номер правила network policy; - <i>application</i> – главная функция, определенная для данного правила network policy. - <i>vlan_id</i> – идентификатор VLAN для данного правила; - tagged/untagged – определяет тегированной или нетегированной будет VLAN, используемая данным правилом. - <i>priority</i> – приоритет данного правила (используется на втором уровне модели OSI); - <i>value</i> – значение DSCP, используемое данным правилом.
no lldp med network-policy number		Удаляет созданное правило для параметра network-policy.
lldp notifications interval seconds	seconds: (5..3600)/5 сек	Устанавливает максимальную скорость передачи уведомлений LLDP. - <i>seconds</i> – период времени, в течение которого устройство может отправить не более одного уведомления.
no lldp notifications interval		Устанавливает значение по умолчанию.

Команды режима конфигурации интерфейсов Ethernet

Вид запроса командной строки в режиме конфигурации интерфейсов Ethernet:

```
console(config-if)#
```

Таблица 125 – Команды режима конфигурации интерфейса Ethernet

Команда	Значение/Значение по умолчанию	Действие
lldp transmit	По умолчанию разрешено использование в обоих направлениях.	Разрешает передачу пакетов по протоколу LLDP на интерфейсе.
no lldp transmit		Запрещает передачу пакетов по протоколу LLDP на интерфейсе.
lldp receive		Разрешает прием пакетов по протоколу LLDP на интерфейсе.
no lldp receive		Запрещает прием пакетов по протоколу LLDP на интерфейсе.
lldp optional-tlv tlv_list	tlv_list: (port-desc, sys-name, sys-desc, sys-cap, 802.3-mac-phy, 802.3-lag, 802.3-max-frame-size, 802.3-power-via-mdi)/По умолчанию опциональные TLV не	Определяет, какие опциональные TLV-поля (Type, Length, Value) будут включены устройством в передаваемый LLDP-пакет. В команду можно включить от одного до пяти опциональных TLV. TLV 802.3-power-via-mdi доступна только на устройствах с поддержкой PoE.

no lldp optional-tlv	включены в пакет.	Устанавливает значение по умолчанию.
lldp optional-tlv 802.1 {pvid [enable disable] ppvid {add remove} ppv_id vlan-name {add remove} vlan_id}	ppvid: (1-4094); vlan_id: (2-4094); По умолчанию опциональные TLV не включены.	Определяет, какие опциональные TLV-поля будут включены устройством в передаваемый LLDP-пакет: - pvid – PVID интерфейса; - ppvid – добавить/удалить PPVID; - vlan-name – добавить/удалить номер VLAN; - protocol – добавить/удалить определенный протокол.
lldp optional-tlv 802.1 protocol {add remove} {stp rstp mstp pause 802.1x lacp gvrp}		
no lldp optional-tlv 802.1 pvid		Устанавливает значение по умолчанию.
lldp management-address {ip_address none automatic [gigabitethernet gi_port tengigabitethernet te_port fortygigabitethernet fo_port port-channel group vlan vlan_id]}	формат ip-address: A.B.C.D; gi_port: (1..8/0/1..48); te_port: (1..8/0/1..24); fo_port: (1..8/0/1..4); group: (1..16); vlan_id: (1..4094). По умолчанию управляющий адрес определяется автоматически.	Определяет управляющий адрес, объявленный на интерфейсе. - ip_address – задается статический IP-адрес; - none – указывает, что адрес не объявлен; - automatic – указывает, что система автоматически выбирает управляющий адрес из всех IP-адресов коммутатора; - automatic – указывает, что система автоматически выбирает управляющий адрес, из сконфигурированных адресов заданного интерфейса. Если интерфейс ethernet или интерфейс группы портов принадлежат VLAN, то данный адрес VLAN не будет включен в список возможных управляющих адресов.  В случае наличия нескольких IP-адресов система выбирает начальный IP-адрес из диапазона динамических IP-адресов. Если динамические адреса отсутствуют, то система выбирает начальный IP-адрес из диапазона возможных статических IP-адресов.
no lldp management-address		Удаляет управляющий IP-адрес.
lldp notification {enable disable}	По умолчанию отправка уведомлений LLDP запрещена.	Разрешает/запрещает отправку уведомлений LLDP на интерфейсе. - enable – разрешает; - disable – запрещает.
no lldp notifications		Устанавливает значение по умолчанию.
lldp med enable [tlv_list]	tlv_list: (network-policy, location, inventory)/запрещено использование расширения протокола LLDP MED.	Разрешает использование расширения протокола LLDP MED. В команду можно включить от одного до трех специальных TLV.
lldp med network-policy {add remove} number	number: (1-32)	Назначает правило network-policy данному интерфейсу. - add – назначает правило; - remove – удаляет правило; - number – номер правила.
no lldp med network-policy		Удаляет правило network-policy с данного интерфейса.
lldp med location {coordinate coordinate civic-address civic_address_data ecs-elin ecs_elin_data}	coordinate: 16 байт; civic_address_data: (6..160) байт; ecs_elin_data: (10..25) байт.	Задаёт местоположение устройства для протокола LLDP (значение параметра location протокола LLDP MED). - coordinate – адрес в системе координат; - civic_address_data – административный адрес устройства; - ecs-elin_data – адрес в формате, определенном ANSI/TIA 1057.
no lldp med location {coordinate civic-address ecs-elin}		Удаляет настройки параметра местоположения location.
lldp med notification topology-change {enable disable}	-/запрещено	Разрешает/запрещает отправку уведомлений LLDP MED об изменении топологии. - enable – разрешает отправку уведомлений; - disable – запрещает отправку уведомлений.
no lldp med notifications topology-change		Устанавливает значение по умолчанию.



Пакеты LLDP, принятые через группу портов, запоминаются индивидуально портами группы, принявшими сообщения. LLDP отправляет различные сообщения на каждый порт группы.



Работа протокола LLDP не зависит от состояния протокола STP на порту, пакеты LLDP отправляются и принимаются на заблокированных протоколом STP-портах. Если порт контролируется по 802.1X, то LLDP работает с портом только в случае, если он авторизован.

Команды режима privileged EXEC

Вид запроса командной строки режима privileged EXEC:

```
console#
```

Таблица 126 – Команды режима privileged EXEC

<i>Команда</i>	<i>Значение/Значение по умолчанию</i>	<i>Действие</i>
clear lldp table [gigabitethernet <i>gi_port</i> tengigabitethernet <i>te_port</i> fortygigabitethernet <i>fo_port</i> oob]	<i>gi_port</i> : (1..8/0/1..48); <i>te_port</i> : (1..8/0/1..24); <i>fo_port</i> : (1..8/0/1..4)	Очищает таблицу адресов обнаруженных соседних устройств и начинает новый цикл обмена пакетами по протоколу LLDP MED.
show lldp configuration [gigabitethernet <i>gi_port</i> tengigabitethernet <i>te_port</i> fortygigabitethernet <i>fo_port</i> oob detailed]	<i>gi_port</i> : (1..8/0/1..48); <i>te_port</i> : (1..8/0/1..24); <i>fo_port</i> : (1..8/0/1..4)	Показывает LLDP-конфигурации всех физических интерфейсов устройства, либо заданных интерфейсов.
show lldp med configuration [gigabitethernet <i>gi_port</i> tengigabitethernet <i>te_port</i> fortygigabitethernet <i>fo_port</i> oob detailed]	<i>gi_port</i> : (1..8/0/1..48); <i>te_port</i> : (1..8/0/1..24); <i>fo_port</i> : (1..8/0/1..4)	Показывает конфигурации расширения протокола LLDP – MED для всех физических интерфейсов, либо заданных интерфейсов.
show lldp local {gigabitethernet <i>gi_port</i> tengigabitethernet <i>te_port</i> fortygigabitethernet <i>fo_port</i> oob}	<i>gi_port</i> : (1..8/0/1..48); <i>te_port</i> : (1..8/0/1..24); <i>fo_port</i> : (1..8/0/1..4)	Показывает LLDP-информацию, которую анонсирует данный порт.
show lldp local tlv-overloading [gigabitethernet <i>gi_port</i> tengigabitethernet <i>te_port</i> fortygigabitethernet <i>fo_port</i> oob]	<i>gi_port</i> : (1..8/0/1..48); <i>te_port</i> : (1..8/0/1..24); <i>fo_port</i> : (1..8/0/1..4)	Показывает статус перезагрузки TLVs LLDP.
show lldp neighbors [gigabitethernet <i>gi_port</i> tengigabitethernet <i>te_port</i> fortygigabitethernet <i>fo_port</i> oob]	<i>gi_port</i> : (1..8/0/1..48); <i>te_port</i> : (1..8/0/1..24); <i>fo_port</i> : (1..8/0/1..4)	Показывает информацию о соседних устройствах, на которых работает протокол LLDP.
show lldp statistics [gigabitethernet <i>gi_port</i> tengigabitethernet <i>te_port</i> fortygigabitethernet <i>fo_port</i> oob detailed]	<i>gi_port</i> : (1..8/0/1..48); <i>te_port</i> : (1..8/0/1..24); <i>fo_port</i> : (1..8/0/1..4)	Показывает статистику LLDP.

Примеры выполнения команд

- Установить для порта te1/0/10 следующие tlv-поля: port-description, system-name, system-description. Для данного интерфейса добавить управляющий адрес 10.10.10.70.

```
console(config)# configure
console(config)# interface tengigabitethernet 1/0/10
console(config-if)# lldp optional-tlv port-desc sys-name sys-desc
console(config-if)# lldp management-address 10.10.10.70
```

- Посмотреть конфигурацию LLDP:

```
console# show lldp configuration
```

LLDP state: Enabled					
Timer: 30 Seconds					
Hold Multiplier: 4					
Reinit delay: 4 Seconds					
Tx delay: 2 Seconds					
Notifications Interval: 5 Seconds					
LLDP packets handling: Filtering					
Chassis ID: mac-address					
Port	State	Optional TLVs	Address	Notifications	
te1/0/7	Rx and Tx	SN, SC	None	Disabled	
te1/0/8	Rx and Tx	SN, SC	None	Disabled	
te1/0/9	Rx and Tx	SN, SC	None	Disabled	
te1/0/10	Rx and Tx	PD, SD	10.10.10.70	Disabled	

Таблица 127 – Описание результатов

<i>Поле</i>	<i>Описание</i>
Timer	Определяет, как часто устройство шлет LLDP-обновления.
Hold Multiplier	Определяет величину времени (TTL, Time-To-Live) для принимающего устройства, в течение которого нужно удерживать принимаемые пакеты LLDP перед их сбросом: TTL = Timer * Hold Multiplier.
Reinit delay	Определяет минимальное время, в течение которого порт будет ожидать перед посылкой следующего LLDP-сообщения.
Tx delay	Определяет задержку между последующими передачами LLDP-фреймов, инициированных изменениями значений либо статуса.
Port	Номер порта.
State	Режим работы порта для протокола LLDP.
Optional TLVs	TLV-опции, которые передаются Возможные значения: PD – Описание порта; SN – Системное имя; SD – Описание системы; SC – Возможности системы.
Address	Адрес устройства, который передается в LLDP-сообщениях.
Notifications	Указывает, разрешены или запрещены уведомления LLDP.

Показать информацию о соседних устройствах

```
console# show lldp neighbors
```

Port	Device ID	Port ID	System Name	Capabilities
te0/1	0060.704C.73FE	1	ts-7800-2	B
te0/2	0060.704C.73FD	1	ts-7800-2	B
te0/3	0060.704C.73FC	9	ts-7900-1	B, R
te0/4	0060.704C.73FB	1	ts-7900-2	W

```
console# show lldp neighbors tengigabitethernet 1/0/20
```

```
Device ID: 02:10:11:12:13:00
Port ID: gi0/23
Capabilities: B
System Name: sandbox2
System description: 24-port 10/100/1000 Ethernet Switch
Port description: Ethernet Interface
Time To Live: 112

802.3 MAC/PHY Configuration/Status
Auto-negotiation support: Supported
Auto-negotiation status: Enabled
Auto-negotiation Advertised Capabilities: 1000BASE-T full duplex, 100BASE-TX full
duplex mode, 100BASE-TX half duplex mode, 10BASE-T full duplex mode, 10BASE-T half
duplex mode
Operational MAU type: Unknown
```

Таблица 128 – Описание результатов

<i>Поле</i>	<i>Описание</i>
Port	Номер порта.
Device ID	Имя или MAC-адрес соседнего устройства.
Port ID	Идентификатор порта соседнего устройства.
System name	Системное имя устройства.
Capabilities	Данное поле описывает тип устройства: B – Мост (Bridge); R – Маршрутизатор (Router); W – Точка доступа WI-FI (WLAN Access Point); T – Телефон (Telephone); D – DOCSIS-устройство (DOCSIS cable device); H – Сетевое устройство (Host); r – Повторитель (Repeater); O – Тип неизвестен (Other).
System description	Описание соседнего устройства.
Port description	Описание порта соседнего устройства.
Management address	Адрес управления устройством.
Auto-negotiation support	Определяет, поддерживается ли автоматическое определение режима порта.
Auto-negotiation status	Определяет, включена ли поддержка автоматического определения режима порта.
Auto-negotiation Advertised Capabilities	Определяет режимы, поддерживаемые функцией автоматического определения порта.
Operational MAU type	Рабочий MAU-тип устройства.

5.17.8 Настройка протокола OAM

Ethernet OAM (Operation, Administration, and Maintenance), IEEE 802.3ah – функции уровня канала передачи данных представляют собой протокол мониторинга состояния канала. В этом протоколе для передачи информации о состоянии канала между непосредственно подключенными

устройствами Ethernet используются блоки данных протокола OAM (OAMPDU). Оба устройства должны поддерживать стандарт IEEE 802.3ah.

Команды режима конфигурации интерфейсов Ethernet

Вид запроса командной строки в режиме конфигурации интерфейсов Ethernet:

```
console(config-if)#
```

Таблица 129 – Команды режима конфигурации интерфейса Ethernet

Команда	Значение/Значение по умолчанию	Действие
ethernet oam	-/отключено	Включить поддержку Ethernet OAM на порту.
no ethernet oam		Отключить Ethernet OAM на конфигурируемом порту.
ethernet oam link-monitor frame threshold count	count: (1..65535)/1	Устанавливает порог количества ошибок за указанный период (период устанавливается командой ethernet oam link-monitor frame window).
no ethernet oam link-monitor frame threshold		Восстанавливает значение по умолчанию.
ethernet oam link-monitor frame window window	window: (10..600)/100 мс	Устанавливает временной промежуток для подсчета количества ошибок.
no ethernet oam link-monitor frame window		Восстанавливает значение по умолчанию.
ethernet oam link-monitor frame-period threshold count	count: (1..65535)/1	Устанавливает порог для события «frame-period» (период устанавливается командой ethernet oam link-monitor frame-period window).
no ethernet oam link-monitor frame-period threshold		Восстанавливает значение по умолчанию.
ethernet oam link-monitor frame-period window window	window: (1..65535)/10000	Устанавливает временной промежуток для события «frame-period» (в фреймах).
no ethernet oam link-monitor frame-period window		Восстанавливает значение по умолчанию.
ethernet oam link-monitor frame-seconds threshold count	count: (1..900)/1	Устанавливает порог для события «frame-period» (период устанавливается командой ethernet oam link-monitor frame-seconds window), в секундах.
no ethernet oam link-monitor frame-seconds threshold		Восстанавливает значение по умолчанию.
ethernet oam link-monitor frame-seconds window window	window: (100..9000)/100 мс	Устанавливает временной промежуток для события «frame-period».
no ethernet oam link-monitor frame-seconds window		Восстанавливает значение по умолчанию.
ethernet oam mode {active passive}	-/active	Устанавливает режим работы протокола OAM: - active – коммутатор постоянно отправляет OAMPDU; - passive – коммутатор начинает отправлять OAMPDU только при наличии OAMPDU со встречной стороны.
no ethernet oam mode		Восстанавливает значение по умолчанию.
ethernet-oam remote-failure	-/включено	Включает поддержку и обработку событий «remote-failure».
no ethernet oam remote-failure		Восстанавливает значение по умолчанию.
ethernet oam remote-loopback supported	-/отключено	Включает поддержку функции заворота трафика.
no ethernet oam remote-loopback supported		Восстанавливает значение по умолчанию.
ethernet oam uni-directional detection	-/отключено	Включает функцию обнаружения однонаправленных связей на базе протокола Ethernet OAM.
no ethernet oam uni-directional detection		Восстанавливает значение по умолчанию.

ethernet oam uni-directional detection action {log error-disable}	-/log	Определяет реакцию коммутатора на однонаправленную связь: - log – отправка SNMP trap и запись в журнал; - error-disable – перевод порта в состояние «error-disable», запись в журнал и отправка SNMP trap.
no ethernet oam uni-directional detection action		Восстанавливает значение по умолчанию.
ethernet oam uni-directional detection aggressive	-/отключено	Включает агрессивный режим определения однонаправленной связи. Если от соседнего устройства перестают приходить Ethernet OAM-сообщения – линк помечается как однонаправленный.
no ethernet oam uni-directional detection aggressive		Восстанавливает значение по умолчанию.
ethernet oam uni-directional detection discovery time time	time: (5..300)/5 сек	Устанавливает временной интервал для определения типа связи на порту.
no ethernet oam uni-directional detection discovery-time		Восстанавливает значение по умолчанию.

Команды режима privileged EXEC

Все команды доступны для привилегированного пользователя. Вид запроса командной строки режима privileged EXEC:

```
console#
```

Таблица 130 – Команды режима privileged EXEC

Команда	Значение/Значение по умолчанию	Действие
clear ethernet oam statistics [interface {gigabitethernet gi_port tengigabitethernet te_port fortygigabitethernet fo_port}]	gi_port: (1..8/0/1..48); te_port: (1..8/0/1..24); fo_port: (1..8/0/1..4).	Очищает статистику Ethernet OAM для указанного интерфейса.
show ethernet oam discovery [interface {gigabitethernet gi_port tengigabitethernet te_port fortygigabitethernet fo_port}]	gi_port: (1..8/0/1..48); te_port: (1..8/0/1..24); fo_port: (1..8/0/1..4).	Отображает состояние протокола Ethernet OAM для указанного интерфейса.
show ethernet oam statistics [interface {gigabitethernet gi_port tengigabitethernet te_port fortygigabitethernet fo_port}]	gi_port: (1..8/0/1..48); te_port: (1..8/0/1..24); fo_port: (1..8/0/1..4).	Отображает статистику обмена протокольными сообщениями для указанного интерфейса.
show ethernet oam status [interface {gigabitethernet gi_port tengigabitethernet te_port fortygigabitethernet fo_port}]	gi_port: (1..8/0/1..48); te_port: (1..8/0/1..24); fo_port: (1..8/0/1..4)	Отображает настройки Ethernet OAM для указанного интерфейса
show ethernet oam uni-directional detection [interface {gigabitethernet gi_port tengigabitethernet te_port fortygigabitethernet fo_port}]	gi_port: (1..8/0/1..48); te_port: (1..8/0/1..24); fo_port: (1..8/0/1..4)	Отображает состояние механизма определения однонаправленных связей для указанного интерфейса.

Примеры выполнения команд

- Отобразить состояние протокола для порта gigabitethernet 1/0/3:

```
console#show ethernet oam discovery interface GigabitEthernet 0/3
```



```

gigabitethernet 1/0/3
Local client
-----
Administrative configurations:
  Mode:                active
  Unidirection:        not supported
  Link monitor:         supported
  Remote loopback:     supported
  MIB retrieval:        not supported
  Mtu size:             1500
Operational status:
  Port status:         operational
  Loopback status:     no loopback
  PDU revision:        3
Remote client
-----
  MAC address: a8:f9:4b:0c:00:03
  Vendor(oui): a8 f9 4b
Administrative configurations:
  PDU revision:        3
  Mode:                active
  Unidirection:        not supported
  Link monitor:         supported
  Remote loopback:     supported
  MIB retrieval:        not supported
  Mtu size:             1500
console#

```

5.17.9 Настройка функции Layer 2 Protocol Tunneling (L2PT)

Функция Layer 2 Protocol Tunneling (L2PT) позволяет пропускать служебные пакеты различных L2-протоколов (PDU) через сеть провайдера, что позволяет «прозрачно» связать клиентские сегменты сети.

L2PT инкапсулирует PDU на граничном коммутаторе, передает их на другой граничный коммутатор, который ожидает специальные инкапсулированные кадры, а затем деинкапсулирует их, что позволяет пользователям передавать информацию 2-го уровня через сеть провайдера.

Коммутаторы серии MES3000 предоставляют возможность инкапсулировать служебные пакеты протоколов STP, LACP, LLDP, IS-IS.

Пример

Если включить L2PT для протокола STP, то коммутаторы А, В, С и D будут объединены в одно связующее дерево, несмотря на то, что коммутатор А не соединен напрямую с коммутаторами В, С и D (*Рисунок 42 – Пример работы функции L2PT*). Информация об изменении топологии сети может быть передана сквозь сеть провайдера.



Рисунок 42 – Пример работы функции L2PT

Алгоритм работы функционала следующий:

Инкапсуляция:

1. Все L2 PDU перехватываются на CPU;
2. Подсистема L2PT определяет L2-протокол, которому соответствует принятый PDU, и проверяет, включена ли на порту, с которого принят этот PDU, настройка l2protocol-tunnel для данного L2-протокола.

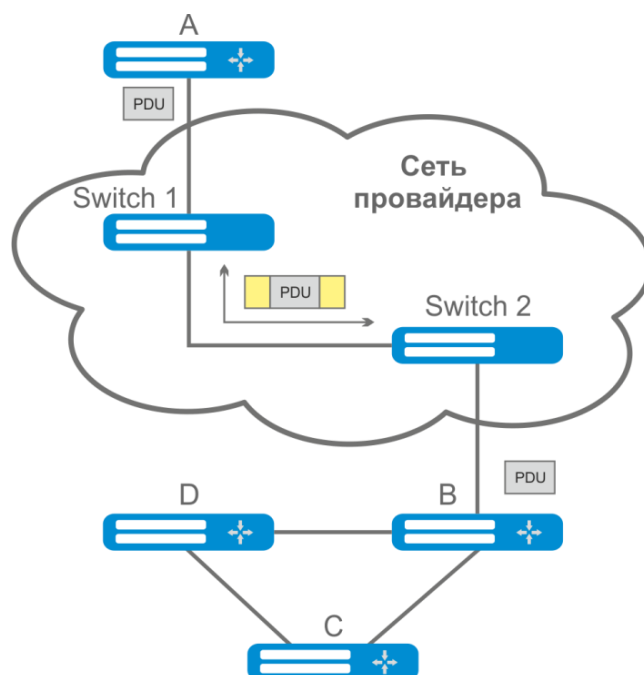
Если настройка включена, то:

- во все порты VLAN, на которых включено туннелирование, отправляется PDU-фрейм;
- во все порты VLAN, на которых выключено туннелирование, отправляется инкапсулированный PDU-фрейм (исходный фрейм с Destination MAC-адресом, измененным на туннельный).

Если настройка выключена, то:

- PDU-фрейм передается в обработчик соответствующего протокола.

Декапсуляция:

1. Реализован перехват на CPU Ethernet-кадров с MAC-адресом назначения, заданным при помощи команды l2protocol-tunnel address xx-xx-xx-xx-xx-xx. Перехват включается только тогда, когда хотя бы на одном порту включена настройка l2protocol-tunnel (независимо от протокола).
2. При перехвате пакета с MAC-адресом назначения xx-xx-xx-xx-xx-xx, он сначала попадает в подсистему L2PT, которая определяет L2-протокол для данного PDU по его заголовку, и проверяет, включена ли на порту, с которого принят инкапсулированный PDU, настройка l2protocol-tunnel для данного L2-протокола.

Если настройка включена, то:

- порт, с которого был получен инкапсулированный PDU-фрейм, блокируется с причиной l2pt-guard.

Если настройка выключена:

- во все порты VLAN, на которых включено туннелирование, отправляется декапсулированный PDU-фрейм;
- во все порты VLAN, на которых выключено туннелирование, отправляется инкапсулированный PDU-фрейм.

Команды режима глобальной конфигурации

Вид запроса командной строки режима глобальной конфигурации:

```
console(config)#
```

Таблица 131 – Команды режима глобальной конфигурации

Команда	Значение/Значение по умолчанию	Действие
l2protocol-tunnel address {mac_address}	mac_address: (01:00:ee:ee:00:00, 01:00:0c:cd:cd:d0, 01:00:0c:cd:cd:d1, 01:00:0c:cd:cd:d2, 01:0f:e2:00:00:03)/	Задать MAC-адрес назначения для туннелируемых фреймов.
no l2protocol-tunnel address	01:00:ee:ee:00:00	Установить значение по умолчанию.

Команды режима конфигурации интерфейса Ethernet



На граничном интерфейсе должен быть отключен протокол STP (spanning-tree disable).

Вид запроса командной строки в режиме конфигурации интерфейса Ethernet, интерфейса группы портов:

```
console(config-if)#
```

Таблица 132 – Команды режима конфигурации интерфейса Ethernet

Команда	Значение/Значение по умолчанию	Действие
l2protocol-tunnel {stp lacp lldp isis-l1 isis-l2}	-/выключено	Включение режима инкапсуляции пакетов STP BPDU.
no l2protocol-tunnel {stp lacp lldp isis-l1 isis-l2}		Выключение режима инкапсуляции пакетов STP BPDU.
l2protocol-tunnel cos cos	cos: (0..7)/5	Задать значение CoS для запакованных PDU-фреймов.
no l2protocol-tunnel cos		Установка CoS в значение по умолчанию.
l2protocol-tunnel drop-threshold {stp lacp lldp isis-l1 isis-l2} threshold	treshold: (1..4096)/выключено	Настройка порогового значения скорости входящих PDU-фреймов (в пакетах в секунду), полученных и подлежащих инкапсуляции. При превышении порога PDU отбрасываются.
no l2protocol-tunnel drop-threshold {stp lacp lldp isis-l1 isis-l2}		Отключает режим контроля скорости входящих PDU-фреймов.
l2protocol-tunnel shutdown-threshold {stp lacp lldp isis-l1 isis-l2} threshold	treshold: (1..4096)/выключено	Настройка порогового значения скорости входящих PDU-фреймов (в пакетах в секунду), полученных и подлежащих инкапсуляции. При превышении порога порт будет переведен в состояние Errdisable (отключен).

<code>no l2protocol-tunnel shutdown-threshold {stp lacp lldp isis-l1 isis-l2}</code>		Отключает режим контроля скорости входящих PDU-фреймов.
--	--	---

Команды режима privileged EXEC

Вид запроса командной строки режима privileged EXEC:

```
console#
```

Таблица 133 – Команды режима privileged EXEC

Команда	Значение/Значение по умолчанию	Действие
<code>show l2protocol-tunnel [gigabitEthernet gi_port tengigabitEthernet te_port fortygigabitEthernet fo_port port-channel group]</code>	gi_port: (1..8/0/1..48); te_port: (1..8/0/1..24); fo_port: (1..8/0/1..4); group: (1..16).	Отображает информацию L2PT для указанного интерфейса или для всех интерфейсов, на которых включен L2PT, если интерфейс не указан.
<code>clear l2protocol-tunnel statistics [gigabitEthernet gi_port tengigabitEthernet te_port fortygigabitEthernet fo_port port-channel group]</code>	gi_port: (1..8/0/1..48); te_port: (1..8/0/1..24); fo_port:(1..8/0/1..4); group: (1..16)	Очистка статистики L2PT для указанного интерфейса или для всех интерфейсов, на которых включен L2PT, если интерфейс не указан.

Примеры выполнения команд

- Установить туннельный MAC-адрес в значение 01:00:0c:cd:cd:d0, включить отправку SNMP traps от триггера l2protocol-tunnel (триггера на срабатывание drop-treshold и shutdown-treshold).

```
console(config)#l2protocol-tunnel address 01:00:0c:cd:cd:d0
console(config)#snmp-server enable traps l2protocol-tunnel
```

- Включить режим туннелирования STP на интерфейсе, установить значение CoS-пакетов BPDU равным 4, включить контроль скорости входящих пакетов BPDU.

```
console(config)# interface gigabitEthernet 1/0/1
console(config-if)# spanning-tree disable
console(config-if)# switchport mode customer
console(config-if)# switchport customer vlan 100
console(config-if)# l2protocol-tunnel stp
console(config-if)# l2protocol-tunnel cos 4
console(config-if)# l2protocol-tunnel drop-threshold stp 40
console(config-if)# l2protocol-tunnel shutdown-threshold stp 100
```

```
console#show l2protocol-tunnel
```

```
MAC address for tunneled frames: 01:00:0c:cd:cd:d0
```

Port	CoS	Protocol	Shutdown Threshold	Drop Threshold	Encaps Counter	Decaps Counter	Drop Counter
gil/0/1	4	stp	100	40	650	0	450

Примеры сообщений о срабатывании триггера:

```
12-Nov-2015 14:32:35 %-I-DROP: Tunnel drop threshold 40 exceeded for interface
gil/0/1
12-Nov-2015 14:32:35 %-I-SHUTDOWN: Tunnel shutdown threshold 100 exceeded for
interface gil/0/1
```

5.18 Voice VLAN

Voice VLAN используется для выделения VoIP-оборудования в отдельную VLAN. Для VoIP-фреймов могут быть назначены QoS-атрибуты для приоритизации трафика. Классификация фреймов, относящихся к фреймам VoIP-оборудования, базируется на OUI (Organizationally Unique Identifier – первые 24 бита MAC-адреса) отправителя. Назначение Voice VLAN для порта происходит автоматически – когда на порт поступает фрейм с OUI из таблицы Voice VLAN. Когда порт определяется, как принадлежащий Voice VLAN – данный порт добавляется во VLAN как tagged. Voice VLAN применим для следующих схем:

- VoIP-оборудование настраивается, чтобы рассылать тегированные пакеты, с ID Voice VLAN, настроенным на коммутаторе.
- VoIP-оборудование рассылает нетегированные DHCP-запросы. В ответе от DHCP-сервера присутствует опция 132 (VLAN ID), с помощью которой устройство автоматически назначает себе VLAN для маркировки трафика (Voice VLAN).

Список OUI производителей VoIP-оборудования, доминирующих на рынке.

OUI	Фирма-производитель
00:E0:BB	3COM
00:03:6B	Cisco
00:E0:75	Veritel
00:D0:1E	Pingtel
00:01:E3	Siemens
00:60:B9	NEC/ Philips
00:0F:E2	Huawei-3COM
00:09:6E	Avaya



Voice VLAN может быть активирован на портах, работающих в режиме trunk и general.

Команды режима глобальной конфигурации

Вид запроса командной строки режима глобальной конфигурации:

```
console (config) #
```

Таблица 134 – Команды режима глобальной конфигурации

Команда	Значение/Значение по умолчанию	Действие
voice vlan aging-timeout <i>timeout</i>	timeout: (1..43200)/1440	Устанавливает таймаут для порта, принадлежащего к voice-vlan. Если с порта в течение заданного времени не было фреймов с OUI VoIP-оборудования, то voice vlan удаляется с данного порта.
no voice vlan aging-timeout		Восстанавливает значение по умолчанию.
voice vlan cos <i>cos</i> [<i>remark</i>]	cos: (0-7)/6	Устанавливает COS, которым маркируются фреймы, принадлежащие Voice VLAN.
no voice vlan cos		Восстанавливает значение по умолчанию.
voice vlan id <i>vlan_id</i>	vlan_id: (1..4094)	Устанавливает идентификатор VLAN для Voice VLAN
no voice vlan id		Удаляет идентификатор VLAN для Voice VLAN Для удаления идентификатора VLAN требуется предварительно отключить функцию voice vlan на всех портах.
voice vlan oui-table { add <i>oui</i> remove <i>oui</i> } [<i>word</i>]	word: (1..32) символов	Позволяет редактировать таблицу OUI. - <i>oui</i> – первые 3 байта MAC-адреса; - <i>word</i> – описание oui.
no voice vlan oui-table		Удаляет все пользовательские изменения OUI-таблицы.

Команды режима конфигурации интерфейса Ethernet

Вид запроса командной строки в режиме конфигурации интерфейса Ethernet, интерфейса группы портов:

```
console(config-if)#
```

Таблица 135 – Команды режима конфигурации интерфейса Ethernet

Команда	Значение/Значение по умолчанию	Действие
voice vlan enable	-/отключено	Включает Voice VLAN для порта.
no voice vlan enable		Отключает Voice VLAN для порта.
voice vlan cos mode {src all}	-/src	Включает маркировку трафика для всех фреймов, либо только для источника.
no voice vlan cos mode		Восстанавливает значение по умолчанию.

5.19 Групповая адресация

5.19.1 Функция посредника протокола IGMP (IGMP Snooping)

Функция IGMP Snooping используется в сетях групповой рассылки. Основной задачей IGMP Snooping является предоставление многоадресного трафика только для тех портов, которые запросили его.



IGMP Snooping может использоваться только в статической группе VLAN. Поддерживаются версии протокола IGMP – IGMPv1, IGMPv2, IGMPv3.



Чтобы IGMP Snooping был активным, функция групповой фильтрации “bridge multicast filtering” должна быть включена (см. раздел 5.19.2 Правила групповой адресации (multicast addressing)).

Распознавание портов, к которым подключены многоадресные маршрутизаторы, основано на следующих событиях:

- IGMP-запросы приняты на порту;
- пакеты протокола Protocol Independent Multicast (PIM/PIMv2) приняты на порту;
- пакеты протокола многоадресной маршрутизации Distance Vector Multicast Routing Protocol (DVMRP) приняты на порту;
- пакеты протокола MRDISC приняты на порту;
- пакеты протокола Multicast Open Shortest Path First (MOSPF) приняты на порту.

Команды режима глобальной конфигурации

Вид запроса командной строки режима глобальной конфигурации:

```
console(config)#
```

Таблица 136 – Команды режима глобальной конфигурации

Команда	Значение/Значение по умолчанию	Действие
ip igmp snooping	По умолчанию функция выключена	Разрешает использование функции IGMP Snooping коммутатором.
no ip igmp snooping		Запрещает использование функции IGMP Snooping коммутатором.
ip igmp snooping vlan vlan_id	vlan_id: (1..4094) По умолчанию функция выключена	Разрешает использование функции IGMP Snooping коммутатором для данного интерфейса VLAN. - vlan_id – идентификационный номер VLAN.

no ip igmp snooping vlan <i>vlan_id</i>		Запрещает использование функции IGMP Snooping коммутатором для данного интерфейса VLAN.
ip igmp snooping vlan <i>vlan_id</i> static <i>ip_multicast_address</i> [interface { gigabitethernet <i>gi_port</i> tengigabitethernet <i>te_port</i> fortygigabitethernet <i>fo_port</i> port-channel <i>group</i> }]	<i>vlan_id</i> : (1..4094); <i>gi_port</i> : (1..8/0/1..48); <i>te_port</i> : (1..8/0/1..24); <i>fo_port</i> : (1..8/0/1..4); <i>group</i> : (1..16)	Регистрирует групповой IP-адрес в таблице групповой адресации и статически добавляет интерфейсы из группы для текущей VLAN. - <i>vlan_id</i> – идентификационный номер VLAN; - <i>ip_multicast_address</i> – групповой IP-адрес. Перечисление интерфейсов осуществляется через «-» и «,».
no ip igmp snooping vlan <i>vlan_id</i> static <i>ip_address</i> [interface { gigabitethernet <i>gi_port</i> tengigabitethernet <i>te_port</i> fortygigabitethernet <i>fo_port</i> port-channel <i>group</i> }]		Удаляет групповой IP-адрес из таблицы.
ip igmp snooping vlan <i>vlan_id</i> mrouter learn pim-dvmrp	<i>vlan_id</i> : (1..4094) По умолчанию разрешено	Разрешает для данной группы VLAN автоматическое распознавание портов, к которым подключены многоадресные маршрутизаторы. - <i>vlan_id</i> – идентификационный номер VLAN.
no ip igmp snooping vlan <i>vlan_id</i> mrouter learn pim-dvmrp		Запрещает для данной группы VLAN автоматическое распознавание портов, к которым подключены многоадресные маршрутизаторы.
ip igmp snooping vlan <i>vlan_id</i> mrouter interface { gigabitethernet <i>gi_port</i> tengigabitethernet <i>te_port</i> fortygigabitethernet <i>fo_port</i> port-channel <i>group</i> }	<i>vlan_id</i> : (1..4094); <i>gi_port</i> : (1..8/0/1..48); <i>te_port</i> : (1..8/0/1..24); <i>fo_port</i> : (1..8/0/1..4); <i>group</i> : (1..16)	Определяет порт, к которому подключен маршрутизатор многоадресной рассылки для заданной VLAN. - <i>vlan_id</i> – идентификационный номер VLAN.
no ip igmp snooping vlan <i>vlan_id</i> mrouter interface { gigabitethernet <i>gi_port</i> tengigabitethernet <i>te_port</i> fortygigabitethernet <i>fo_port</i> port-channel <i>group</i> }		Указывает, что к порту не подключен маршрутизатор многоадресной рассылки.
ip igmp snooping vlan <i>vlan_id</i> forbidden mrouter interface { gigabitethernet <i>gi_port</i> tengigabitethernet <i>te_port</i> fortygigabitethernet <i>fo_port</i> port-channel <i>group</i> }	<i>vlan_id</i> : (1..4094); <i>gi_port</i> : (1..8/0/1..48); <i>te_port</i> : (1..8/0/1..24); <i>fo_port</i> : (1..8/0/1..4); <i>group</i> : (1..16)	Устанавливает запрет на определение порта (статически, динамически) как порта, к которому подключен маршрутизатор многоадресной рассылки. - <i>vlan_id</i> – идентификационный номер VLAN.
no ip igmp snooping vlan <i>vlan_id</i> forbidden mrouter interface { gigabitethernet <i>gi_port</i> tengigabitethernet <i>te_port</i> fortygigabitethernet <i>fo_port</i> port-channel <i>group</i> }		Снимает запрет на определение порта как порта, к которому подключен маршрутизатор многоадресной рассылки.
ip igmp snooping vlan <i>vlan_id</i> querier	<i>vlan_id</i> : (1..4094); -/выдача запросов отключена	Включает поддержку выдачи запросов igmp-query коммутатором в данной VLAN.
no ip igmp snooping vlan <i>vlan_id</i> querier		Отключает поддержку выдачи запросов igmp-query коммутатором в данной VLAN.
ip igmp snooping vlan <i>vlan_id</i> replace source-ip <i>ip_address</i>	<i>vlan_id</i> : (1..4094)	Включает замену IP-адреса источника на указанный IP-адрес во всех пакетах IGMP report в заданной VLAN. - <i>vlan_id</i> – идентификационный номер VLAN.
no ip igmp snooping vlan <i>vlan_id</i> replace source-ip		Отключает замену IP-адреса источника в пакетах IGMP report в заданной VLAN.
ip igmp snooping vlan <i>vlan_id</i> querier version {2 3}	-/IGMPv3	Устанавливает версию IGMP-протокола, на основании которой будут формироваться IGMP-query запросы.
no ip igmp snooping vlan <i>vlan_id</i> querier version		Устанавливает значение по умолчанию
ip igmp snooping vlan <i>vlan_id</i> querier address <i>ip_address</i>	<i>vlan_id</i> : (1..4094)	Определяет исходный IP-адрес, который будет использоваться IGMP querier-ом. Querier – устройство, которое отправляет IGMP-запросы.

<code>no ip igmp snooping vlan <i>vlan_id</i> querier address</code>		Устанавливает значение по умолчанию. По умолчанию если IP-адрес настроен для VLAN, он используется в качестве адреса источника IGMP Snooping Querier.
<code>ip igmp snooping vlan <i>vlan_id</i> immediate-leave [host-based]</code>	<i>vlan_id</i> : (1..4094); -/выключено	Включить процесс IGMP Snooping Immediate-Leave на текущей VLAN. Означает, что порт должен быть немедленно удален из группы IGMP после получения сообщения IGMP leave. - host-based – механизм fast-leave срабатывает только в том случае, когда все пользователи, подключенные к данному порту отписались от группы (счетчик пользователей ведется на основании Source MAC-адресов в заголовках IGMP-report'ов).
<code>no ip igmp snooping vlan <i>vlan_id</i> immediate-leave</code>		Отключить процесс IGMP Snooping Immediate-Leave на текущей VLAN.
<code>ip igmp snooping vlan <i>vlan_id</i> proxy-report [version <i>version</i>]</code>	<i>vlan_id</i> : (1..4094); <i>version</i> : (1..3)	Включить функцию proxy report в определенном VLAN. При включении этой функции коммутатор на пришедшие IGMP query будет отвечать от своего имени. Клиентские IGMP report при этом отбрасываются. - <i>version</i> – устанавливает версию IGMP для отправки пакетов. По умолчанию версия определяется по пришедшему на коммутатор пакету IGMP query.
<code>no ip igmp snooping vlan <i>vlan_id</i> proxy-report</code>		Выключить Proxy report в определенном VLAN.

Команды режима конфигурации интерфейса VLAN

Вид запроса командной строки режима конфигурации VLAN:

```
console (config-if) #
```

Таблица 137 – Команды режима конфигурации интерфейса VLAN

Команда	Значение/Значение по умолчанию	Действие
<code>ip igmp robustness <i>count</i></code>	<i>count</i> : (1..7)/2	Устанавливает значение устойчивости для IGMP. Если на канале наблюдается потеря данных, значение устойчивости должно быть увеличено.
<code>no ip igmp robustness</code>		Устанавливает значение по умолчанию.
<code>ip igmp query-interval <i>seconds</i></code>	<i>seconds</i> : (30..18000)/125 c	Устанавливает таймаут, по которому система отправляет основные запросы всем участникам группы многоадресной передачи для проверки их активности.
<code>no ip igmp query-interval</code>		Устанавливает значение по умолчанию.
<code>ip igmp query-max-response-time <i>seconds</i></code>	<i>seconds</i> : (5..20)/10 c	Устанавливает максимальное время ответа на запрос.
<code>no ip igmp query-max-response-time</code>		Устанавливает значение по умолчанию.
<code>ip igmp last-member-query-count <i>count</i></code>	<i>count</i> : (1..7)/значение переменной robustness	Устанавливает количество запросов, после рассылки которых, коммутатор определяет, что на данном порту нет желающих участвовать в многоадресной рассылке.
<code>no ip igmp last-member-query-count</code>		Устанавливает значение по умолчанию.
<code>ip igmp last-member-query-interval <i>milliseconds</i></code>	<i>milliseconds</i> : (100..25500)/1000 мс	Устанавливает интервал запроса для последнего участника.
<code>no ip igmp last-member-query-interval</code>		Устанавливает значение по умолчанию.

Команды режима конфигурации интерфейса (диапазона интерфейсов) Ethernet

Вид запроса командной строки режима конфигурации интерфейса:

```
console(config-if)#
```

Таблица 138 – Команды режима конфигурации интерфейса Ethernet

<i>Команда</i>	<i>Значение/Значение по умолчанию</i>	<i>Действие</i>
switchport access multicast-tv vlan <i>vlan_id</i>	vlan_id: (1..4094)	Включает перенаправление IGMP-запросов с клиентских Vlan в Multicast Vlan и мультикастового трафика в клиентские Vlan для интерфейса в режиме «access».
no switchport access multicast-tv vlan		Выключает перенаправление IGMP-запросов с клиентских Vlan в Multicast Vlan и мультикастового трафика в клиентские Vlan для интерфейса в режиме «access».
switchport trunk multicast-tv vlan <i>vlan_id</i> [tagged]	vlan_id: (1..4094)	Включает перенаправление IGMP-запросов с клиентских Vlan в Multicast Vlan и мультикастового трафика в клиентские Vlan для интерфейса в режиме «trunk».
no switchport access multicast-tv vlan		Выключает перенаправление IGMP-запросов с клиентских Vlan в Multicast Vlan и мультикастового трафика в клиентские Vlan для интерфейса в режиме «trunk».

Команды режима EXEC

Все команды доступны только для привилегированного пользователя.

Вид запроса командной строки режима EXEC:

```
console#
```

Таблица 139 – Команды режима EXEC

<i>Команда</i>	<i>Значение/Значение по умолчанию</i>	<i>Действие</i>
show ip igmp snooping mrouter [interface <i>vlan_id</i>]	vlan_id: (1..4094)	Показывает информацию об изученных многоадресных маршрутизаторах в указанной группе VLAN.
show ip igmp snooping interface <i>vlan_id</i>	vlan_id: (1..4094)	Показывает информацию IGMP-сnooping для данного интерфейса.
show ip igmp snooping groups [vlan <i>vlan_id</i>] [ip-multicast-address <i>ip_multicast_address</i>] [ip-address <i>IP_address</i>]	vlan_id: (1..4094)	Показывает информацию об изученных многоадресных группах, участвующих в групповой рассылке.
show ip igmp snooping cpe vlan [vlan <i>vlan_id</i>]	vlan_id: (1..4094)	Показывает таблицу соответствий между VLAN оборудования, установленного у пользователя, и VLAN для телевидения.
show ip igmp snooping authorization-cache [interface {gigabitethernet <i>gi_port</i> tengigabitethernet <i>te_port</i> fortygigabitethernet <i>fo_port</i> }]	gi_port: (1..8/0/1..48); te_port: (1..8/0/1..24); fo_port: (1..8/0/1..4)	Выводит перечень авторизованных IGMP-групп на всех интерфейсах коммутатора, либо только на заданном интерфейсе.
clear ip igmp snooping authorization-cache [interface {gigabitethernet <i>gi_port</i> tengigabitethernet <i>te_port</i> fortygigabitethernet <i>fo_port</i> }]	gi_port: (1..8/0/1..48); te_port: (1..8/0/1..24); fo_port: (1..8/0/1..4)	Очищает таблицу авторизованных IGMP-групп на всех интерфейсах коммутатора, либо только на заданном интерфейсе.

Примеры выполнения команд

Включить функцию IGMP snooping на коммутаторе. Для VLAN 6 разрешить автоматическое распознавание портов, к которым подключены многоадресные маршрутизаторы. Установить интервал между IGMP-запросами – 100 сек. Увеличить значение устойчивости до 4. Установить максимальное время ответа на запрос – 15 сек.

```
console# configure
console (config)# ip igmp snooping
console (config-if)# ip igmp snooping vlan 6 mrouter learn pim-dvmrp
console (config)# interface vlan 6
console (config-if)# ip igmp snooping query-interval 100
console (config-if)# ip igmp robustness 4
console (config-if)# ip igmp query-max-response-time 15
```

5.19.2 Правила групповой адресации (multicast addressing)

Данный класс команд предназначен для задания правил групповой адресации в сети на канальном и сетевом уровнях модели OSI.

Команды режима конфигурации интерфейса VLAN

Вид запроса командной строки в режиме конфигурации интерфейса VLAN:

```
console (config-if) #
```

Таблица 140 – Команды режима конфигурации интерфейса VLAN

Команда	Значение/Значение по умолчанию	Описание
bridge multicast mode {mac-group ipv4-group ipv4-src-group}	-/mac-group	Задаёт режим групповой передачи данных. - mac-group – многоадресная передача, основанная на VLAN и MAC-адресах; - ipv4-group – многоадресная передача с типом фильтрации, основанной на VLAN и адресе приемника в формате IPv4; - ip-src-group – многоадресная передача с типом фильтрации, основанной на VLAN и адресе отправителя в формате IPv4.
no bridge multicast mode		Устанавливает значение по умолчанию.
bridge multicast address {mac_multicast_address ip_multicast_address} [{add remove}] {gigabitethernet gi_port tengigabitethernet te_port fortygigabitethernet fo_port port-channel group}	gi_port: (1..8/0/1..48); te_port: (1..8/0/1..24); fo_port: (1..8/0/1..4); group: (1..16)	Добавляет групповой MAC-адрес в таблицу групповой адресации и статически добавляет или удаляет интерфейсы из группы. - mac_multicast_address – групповой MAC-адрес; - ip_multicast_address – IP-адрес многоадресной рассылки; - add – добавляет статическую подписку к групповому MAC-адресу диапазона Ethernet-портов или групп портов. - remove – удаляет статическую подписку к групповому MAC-адресу. Перечисление интерфейсов осуществляется через «-» и «,»
no bridge multicast address {mac_multicast_address ip_multicast_address }		Удаляет групповой MAC-адрес из таблицы.
bridge multicast forbidden address {mac_multicast_address ip_multicast_address} [{add remove}] {gigabitethernet gi_port tengigabitethernet te_port fortygigabitethernet fo_port port-channel group}	gi_port: (1..8/0/1..48); te_port: (1..8/0/1..24); fo_port: (1..8/0/1..4); group: (1..16)	Запрещает подключение настраиваемого порта/портов к групповому IPv6-адресу (MAC-адресу). - mac_multicast_address – групповой MAC-адрес; - ip_multicast_address – IP-адрес многоадресной рассылки; - add – добавление порта/портов в список запрещенных; - remove – удаление порта/портов из списка запрещенных. Перечисление интерфейсов осуществляется через «-» и «,»

no bridge multicast forbidden address <i>{mac_multicast_address ip_multicast_address }</i>		Удаляет запрещающее правило для группового MAC-адреса.
bridge multicast forward-all {add remove} <i>{gigabitethernet gi_port tengigabitethernet te_port fortygigabitethernet fo_port port-channel group}</i>	gi_port: (1..8/0/1..48); te_port: (1..8/0/1..24); fo_port: (1..8/0/1..4); group: (1..16) По умолчанию передача всех многоадресных пакетов запрещена.	Разрешает передачу всех многоадресных пакетов на порту. - add – добавляет порты/объединённые порты в список портов, для которых разрешена передача всех групповых пакетов; - remove – убирает группу портов/объединённых портов из разрешающего правила. Перечисление интерфейсов осуществляется через «-» и «,».
no bridge multicast forward-all		Восстанавливает значение по умолчанию.
bridge multicast forbidden forward-all {add remove} <i>{gigabitethernet gi_port tengigabitethernet te_port fortygigabitethernet fo_port port-channel group}</i>	gi_port: (1..8/0/1..48); te_port: (1..8/0/1..24); fo_port: (1..8/0/1..4); group: (1..16). По умолчанию портам не запрещено динамически присоединяться к многоадресной группе.	Запрещает порту динамически добавляться к многоадресной группе. - add – добавляет порты/объединённые порты в список портов, для которых запрещена передача всех групповых пакетов; - remove – убирает группу портов/объединённых портов из запрещающего правила. Перечисление интерфейсов осуществляется через «-» и «,».
no bridge multicast forbidden forward-all		Восстанавливает значение по умолчанию.
bridge multicast ip-address ip_multicast_address {add remove} <i>{gigabitethernet gi_port tengigabitethernet te_port fortygigabitethernet fo_port port-channel group}</i>	gi_port: (1..8/0/1..48); te_port: (1..8/0/1..24); fo_port: (1..8/0/1..4); group: (1..16)	Регистрирует IP-адрес в таблице групповой адресации и статически добавляет/удаляет интерфейсы из группы. - <i>ip_multicast_address</i> – групповой IP-адрес; - add – добавляет порты к группе; - remove – удаляет порты из группы; Перечисление интерфейсов осуществляется через «-» и «,».
no bridge multicast ip-address ip_multicast_address		Удаляет групповой IP-адрес из таблицы.
bridge multicast forbidden ip-address ip_multicast_address {add remove} <i>{gigabitethernet gi_port tengigabitethernet te_port fortygigabitethernet fo_port port-channel group}</i>	gi_port: (1..8/0/1..48); te_port: (1..8/0/1..24); fo_port: (1..8/0/1..4); group: (1..16)	Запрещает порту динамически добавляться к многоадресной группе. - <i>ip_multicast_address</i> – групповой IP-адрес; - add – добавление порта/портов к списку запрещённых; - remove – удаление порта/портов из списка запрещённых. Перечисление интерфейсов осуществляется через «-» и «,»  Прежде чем определить запрещённые порты, группы многоадресной рассылки должны быть зарегистрированы.
no bridge multicast forbidden ip-address ip_multicast_address		Восстанавливает значение по умолчанию.
bridge multicast source ip_address group ip_multicast_address {add remove} <i>{gigabitethernet gi_port tengigabitethernet te_port fortygigabitethernet fo_port port-channel group}</i>	gi_port: (1..8/0/1..48); te_port: (1..8/0/1..24); fo_port: (1..8/0/1..4); group: (1..16)	Устанавливает соответствие между IP-адресом пользователя и групповым адресом в таблице групповой адресации, и статически добавляет/удаляет интерфейсы из группы. - <i>ip_address</i> – исходный IP-адрес; - <i>ip_multicast_address</i> – групповой IP-адрес; - add – добавить порты в группу исходного IP-адреса; - remove – удалить порты из группы исходного IP-адреса.
no bridge multicast source ip_address group ip_multicast_address		Восстанавливает значение по умолчанию.
bridge multicast forbidden source ip_address group ip_multicast_address {add remove} <i>{gigabitethernet gi_port tengigabitethernet te_port fortygigabitethernet fo_port port-channel group}</i>	gi_port: (1..8/0/1..48); te_port: (1..8/0/1..24); fo_port: (1..8/0/1..4); group: (1..16)	Устанавливает запрет на добавление/удаление соответствия между IP-адресом пользователя и групповым адресом в таблице групповой адресации для определённого порта. - <i>ip_address</i> – исходный IP-адрес; - <i>ip_multicast_address</i> – групповой IP-адрес; - add – запрет на добавление порта в группу исходного IP-адреса; - remove – запрет на удаление порта из группы исходного IP-адреса.
no bridge multicast forbidden source ip_address group ip_multicast_address		Восстанавливает значение по умолчанию.

bridge multicast ipv6 mode {mac-group ip-group ip-src-group}	-/mac-group	Задает режим групповой передачи данных для IPv6-пакетов многоадресной рассылки. - mac-group – многоадресная передача, основанная на VLAN и MAC-адресах; - ip-group – многоадресная передача с типом фильтрации, основанной на VLAN и адресе приемника в формате IPv6; - ip-src-group – многоадресная передача с типом фильтрации, основанной на VLAN и адресе отправителя в формате IPv6.
no bridge multicast ipv6 mode		Устанавливает значение по умолчанию.
bridge multicast ipv6 ip-address <i>ipv6_multicast_address</i> {add remove} {gigabitethernet gi_port tengigabitethernet te_port fortygigabitethernet fo_port port-channel group}	gi_port: (1..8/0/1..48); te_port: (1..8/0/1..24); fo_port: (1..8/0/1..4); group: (1..16)	Регистрирует групповой IPv6-адрес в таблице групповой адресации, и статически добавляет/удаляет интерфейсы из группы. - <i>ipv6_multicast_address</i> – групповой IP-адрес; - add – добавляет порты к группе; - remove – удаляет порты из группы; Перечисление интерфейсов осуществляется через «-» и «,».
no bridge multicast ipv6 ip-address <i>ipv6_multicast_address</i>		Удаляет групповой IP-адрес из таблицы.
bridge multicast ipv6 forbidden ip-address <i>ipv6_multicast_address</i> {add remove} {gigabitethernet gi_port tengigabitethernet te_port fortygigabitethernet fo_port port-channel group}	gi_port: (1..8/0/1..48); te_port: (1..8/0/1..24); fo_port: (1..8/0/1..4); group: (1..16)	Запрещает подключение настраиваемого порта/портов к групповому IPv6-адресу. - <i>ipv6_multicast_address</i> – групповой IP-адрес; - add – добавление порта/портов в список запрещенных; - remove – удаление порта/портов из списка запрещенных. Перечисление интерфейсов осуществляется через «-» и «,».
no bridge multicast ipv6 forbidden ip-address <i>ipv6_multicast_address</i>		Восстанавливает значение по умолчанию.
bridge multicast ipv6 source <i>ipv6_address group</i> <i>ipv6_multicast_address</i> {add remove} {gigabitethernet gi_port tengigabitethernet te_port fortygigabitethernet fo_port port-channel group}	gi_port: (1..8/0/1..48); te_port: (1..8/0/1..24); fo_port: (1..8/0/1..4); group: (1..16)	Устанавливает соответствие между IPv6-адресом пользователя и групповым адресом в таблице групповой адресации, и статически добавляет/удаляет интерфейсы из группы. - <i>ipv6_address</i> – исходный IP-адрес; - <i>ipv6_multicast_address</i> – групповой IP-адрес; - add – добавить порты в группу исходного IP-адреса; - remove – удалить порты из группы исходного IP-адреса.
no bridge multicast ipv6 source <i>ipv6_address group</i> <i>ipv6_multicast_address</i>		Восстанавливает значение по умолчанию.
bridge multicast ipv6 forbidden source <i>ipv6_address group</i> <i>ipv6_multicast_address</i> {add remove} {gigabitethernet gi_port tengigabitethernet te_port fortygigabitethernet fo_port port-channel group}	gi_port: (1..8/0/1..48); te_port: (1..8/0/1..24); fo_port: (1..8/0/1..4); group: (1..16)	Устанавливает запрет на добавление/удаление соответствия между IPv6-адресом пользователя и групповым адресом в таблице групповой адресации для определенного порта. - <i>ipv6_address</i> – исходный IPv6-адрес; - <i>ipv6_multicast_address</i> – групповой IPv6-адрес; - add – запрет на добавление порта в группу исходного IPv6-адреса; - remove – запрет на удаление порта из группы исходного IPv6-адреса.
no bridge multicast ipv6 forbidden source <i>ipv6_address group</i> <i>ipv6_multicast_address</i>		Восстанавливает значение по умолчанию.

Команды режима конфигурации интерфейса (диапазона интерфейсов) Ethernet, интерфейса группы портов

Вид запроса командной строки в режиме конфигурации интерфейса Ethernet, интерфейса группы портов:

```

console# configure
console(config)# interface {fortygigabitethernet fo_port |
tengigabitethernet te_port | gigabitethernet gi_port | port-channel
group | range {...}
console(config-if)#

```

Таблица 141 – Команды режима конфигурации интерфейса Ethernet, группы интерфейсов

Команда	Значение/Значение по умолчанию	Описание
bridge multicast unregistered {forwarding filtering}	-/forwarding	Устанавливает правило передачи пакетов с незарегистрированных групповых адресов. - forwarding – передавать незарегистрированные многоадресные пакеты; - filtering – фильтровать незарегистрированные многоадресные пакеты.
no bridge multicast unregistered		Устанавливает значение по умолчанию.

Команды режима глобальной конфигурации

Вид запроса командной строки режима глобальной конфигурации:

```
console (config) #
```

Таблица 142 – Команды режима глобальной конфигурации

Команда	Значение/Значение по умолчанию	Описание
bridge multicast filtering	-/отключено	Включает фильтрацию групповых адресов.
no bridge multicast filtering		Отключает фильтрацию групповых адресов.
mac address-table aging-time <i>seconds</i>	seconds: (10..630)/300 секунд	Задаёт время хранения MAC-адреса в таблице глобально.
no mac address-table aging-time		Устанавливает значение по умолчанию.
mac address-table learning <i>vlan vlan_id</i>	vlan_id: (1..4094, all)/По умолчанию включено	Включить изучение MAC-адресов в данном VLAN.
no mac address-table learning <i>vlan vlan_id</i>		Отключить изучение MAC-адресов в данном VLAN.
mac address-table static <i>mac_address</i> vlan <i>vlan_id</i> interface {gigabitethernet <i>gi_port</i> tengigabitethernet <i>te_port</i> fortygigabitethernet <i>fo_port</i> port-channel <i>group</i> } [permanent delete-on-reset delete-on-timeout secure]	vlan_id: (1..4094); gi_port: (1..8/0/1..48); te_port: (1..8/0/1..24); fo_port: (1..8/0/1..4); group: (1..16)	Добавляет исходный MAC-адрес в таблицу групповой адресации. - <i>mac_address</i> – MAC-адрес; - <i>vlan_id</i> – номер VLAN; - permanent – данный MAC-адрес можно удалить только с помощью команды no bridge address ; - delete-on-reset – данный адрес удалится после перезагрузки устройства; - delete-on-timeout – данный адрес удалится по тайм-ауту; - secure – данный адрес удалится только с помощью команды no bridge address или после возвращения порта в режим обучения (no port security).
no mac address-table static [<i>mac_address</i>] vlan <i>vlan_id</i>		Удаляет MAC-адрес из таблицы групповой адресации.
bridge multicast reserved-address <i>mac_multicast_address</i> {ethernet-v2 <i>ethtype</i> llc <i>sap</i> llc-snap <i>pid</i> } {discard bridge}	ethtype: (0x0600..0xFFFF); sap: (0..0xFFFF); pid: (0..0xFFFFFFFF)	Определяет действие для пакетов многоадресной рассылки с зарезервированного адреса. - <i>mac_multicast_address</i> – групповой MAC-адрес; - <i>ethtype</i> – тип пакета Ethernet v2; - <i>sap</i> – тип пакета LLC; - <i>pid</i> – тип пакета LLC-Snap; - discard – сброс пакетов; - bridge – пакеты передаются в режиме bridge.
no bridge multicast reserved-address <i>mac_multicast_address</i> [ethernet-v2 <i>ethtype</i> llc <i>sap</i> llc-snap <i>pid</i>]		Устанавливает значение по умолчанию.
mac address-table lookup-length <i>length</i>	length: (1..8)/3	Задаёт размер области MAC-адресов в алгоритме хеширования. Изменения вступают в действие после рестарта коммутатора.

<code>no mac address-table lookup-length</code>		Устанавливает значение по умолчанию. Изменения вступают в действие после рестарта коммутатора.
---	--	--

Команды режима Privileged EXEC

Вид запроса командной строки режима Privileged EXEC:

```
console#
```

Таблица 143 – Команды режима Privileged EXEC

Команда	Значение/Значение по умолчанию	Описание
<code>clear mac address-table {dynamic secure} [interface {gigabitethernet gi_port tengigabitethernet te_port fortygigabitethernet fo_port port-channel group}]</code>	gi_port: (1..8/0/1..48); te_port: (1..8/0/1..24); fo_port: (1..8/0/1..4); group: (1..16)	Удаляет статические/динамические записи из таблицы групповой адресации. - dynamic – удаление динамических записей; - secure – удаление статических записей.

Команды режима EXEC

Вид запроса командной строки режима EXEC:

```
console>
```

Таблица 144 – Команды режима EXEC

Команда	Значение/Значение по умолчанию	Описание
<code>show mac address-table [dynamic static secure] [vlan vlan_id] [interface {gigabitethernet gi_port tengigabitethernet te_port fortygigabitethernet fo_port port-channel group}] [address mac_address]</code>	gi_port: (1..8/0/1..48); te_port: (1..8/0/1..24); fo_port: (1..8/0/1..4); group: (1..16); vlan_id: (1..4094)	Показывает таблицу MAC-адресов для указанного интерфейса либо всех интерфейсов. - dynamic – просмотр только динамических записей; - static – просмотр только статических записей; - secure – просмотр только безопасных записей; - <i>vlan_id</i> – идентификационный номер VLAN; - <i>mac-address</i> – MAC-адрес.
<code>show mac address-table count [vlan vlan_id] [interface {gigabitethernet gi_port tengigabitethernet te_port fortygigabitethernet fo_port port-channel group}]</code>	gi_port: (1..8/0/1..48); te_port: (1..8/0/1..24); fo_port: (1..8/0/1..4); group: (1..16); vlan_id: (1..4094)	Показывает количество записей в таблице MAC-адресов для указанного интерфейса либо для всех интерфейсов. - <i>vlan_id</i> – идентификационный номер VLAN.
<code>show bridge multicast address-table [vlan vlan_id] [address {mac_multicast_address ipv4_multicast_address ipv6_multicast_address}] [format {ip mac}] [source {ipv4_source_address ipv6_source_address}]</code>	vlan_id: (1..4094)	Показывает таблицу групповых адресов для указанного интерфейса либо всех интерфейсов VLAN (команда доступна только для привилегированного пользователя). - <i>vlan_id</i> – идентификационный номер VLAN; - <i>mac_multicast_address</i> – групповой MAC-адрес; - <i>ipv4_multicast_address</i> – групповой IPv4-адрес; - <i>ipv6_multicast_address</i> – групповой IPv6-адрес; - ip – просмотр по IP-адресам; - mac – просмотр по MAC-адресам; - <i>ipv4_source_address</i> – IPv4-адрес источника; - <i>ipv6_source_address</i> – IPv6-адрес источника.

show bridge multicast address-table static [vlan <i>vlan_id</i>] [address { <i>mac_multicast_address</i> <i>ipv4_multicast_address</i> <i>ipv6_multicast_address</i> } [source <i>ipv4_source_address</i> <i>ipv6_source_address</i>] [all mac ip]	vlan_id: (1..4094)	Показывает таблицу статических групповых адресов для указанного интерфейса либо всех интерфейсов VLAN. - <i>vlan_id</i> – идентификационный номер VLAN; - <i>mac_multicast_address</i> – групповой MAC-адрес; - <i>ipv4_multicast_address</i> – групповой IPv4-адрес; - <i>ipv6_multicast_address</i> – групповой IPv6-адрес; - <i>ipv4_source_address</i> – IPv4-адрес источника; - <i>ipv6_source_address</i> – IPv6-адрес источника; - ip – просмотр по IP-адресам; - mac – просмотр по MAC-адресам; - all – просмотр полной таблицы.
show bridge multicast filtering <i>vlan_id</i>	vlan_id: (1..4094)	Показывает конфигурацию фильтра групповых адресов для указанного VLAN. - <i>vlan_id</i> – идентификационный номер VLAN.
show bridge multicast unregistered [gigabitethernet <i>gi_port</i> tengigabitethernet <i>te_port</i> fortygigabitethernet <i>fo_port</i> port-channel <i>group</i>]	<i>gi_port</i> : (1..8/0/1..48); <i>te_port</i> : (1..8/0/1..24); <i>fo_port</i> : (1..8/0/1..4); <i>group</i> : (1..16)	Показывает конфигурацию фильтра для незарегистрированных групповых адресов.
show bridge multicast mode [vlan <i>vlan_id</i>]	vlan_id: (1..4094)	Показывает режим групповой адресации для указанного интерфейса либо всех интерфейсов VLAN. - <i>vlan_id</i> – идентификационный номер VLAN.
show bridge multicast reserved-addresses	-	Отображает правила, установленные для групповых зарезервированных адресов.

Примеры выполнения команд

- Включить фильтрацию групповых адресов коммутатором. Задать время хранения MAC-адреса 450 секунд, разрешить передачу незарегистрированных многоадресных пакетов на 11 порту коммутатора.

```
console # configure
console(config) # mac address-table aging-time 450
console(config) # bridge multicast filtering
console(config) # interface tengigabitethernet 1/0/11
console(config-if) # bridge multicast unregistered forwarding
```

```
console# show bridge multicast address-table format ip
```

Vlan	IP/MAC Address	type	Ports
1	224-239.130 2.2.3	dynamic	te0/1, te0/2
19	224-239.130 2.2.8	static	te0/1-8
19	224-239.130 2.2.8	dynamic	te0/9-11

Forbidden ports for multicast addresses:

Vlan	IP/MAC Address	Ports
1	224-239.130 2.2.3	te0/8
19	224-239.130 2.2.8	te0/8

5.19.3 MLD snooping – протокол контроля многоадресного трафика в IPv6

MLD snooping – механизм многоадресной рассылки сообщений, позволяющий минимизировать многоадресный трафик в IPv6-сетях.

Команды режима глобальной конфигурации

Вид запроса командной строки режима глобальной конфигурации:

console(config)#

Таблица 145 – Команды глобального режима конфигурации

Команда	Значение/Значение по умолчанию	Действие
ipv6 mld snooping [vlan <i>vlan_id</i>]	vlan_id: (1..4094) -/выключено	Включает MLD snooping.
no ipv6 mld snooping [vlan <i>vlan_id</i>]		Отключает MLD snooping.
ipv6 mld snooping vlan <i>vlan_id</i> static <i>ipv6_multicast_address</i> [interface {gigabitethernet <i>gi_port</i> tengigabitethernet <i>te_port</i> fortygigabitethernet <i>fo_port</i> port-channel <i>group</i>}]	vlan_id: (1..4094); gi_port: (1..8/0/1..48); te_port: (1..8/0/1..24); fo_port: (1..8/0/1..4); group: (1..16)	Регистрирует групповой IPv6-адрес в таблице групповой адресации и статически добавляет/удаляет интерфейсы из группы для текущей VLAN. - <i>ipv6_multicast_address</i> – групповой IPv6-адрес; Перечисление интерфейсов осуществляется через «-» и «,».
no ipv6 mld snooping vlan <i>vlan_id</i> static <i>ipv6_multicast_address</i> [interface {gigabitethernet <i>gi_port</i> tengigabitethernet <i>te_port</i> fortygigabitethernet <i>fo_port</i> port-channel <i>group</i>}]		Удаляет групповой IP-адрес из таблицы.
ipv6 mld snooping vlan <i>vlan_id</i> forbidden mrouter interface {gigabitethernet <i>gi_port</i> tengigabitethernet <i>te_port</i> fortygigabitethernet <i>fo_port</i> port-channel <i>group</i>}	vlan_id: (1..4094); gi_port: (1..8/0/1..48); te_port: (1..8/0/1..24); fo_port: (1..8/0/1..4); group: (1..16)	Добавляет правило, запрещающее портам из списка регистрироваться как MLD-mrouter.
no ipv6 mld snooping vlan <i>vlan_id</i> forbidden mrouter interface {gigabitethernet <i>gi_port</i> tengigabitethernet <i>te_port</i> fortygigabitethernet <i>fo_port</i> port-channel <i>group</i>}		Удаляет правило, запрещающее портам из списка регистрироваться как MLD-mrouter.
ipv6 mld snooping vlan <i>vlan_id</i> mrouter learn pim-dvmrp	vlan_id: (1..4094); -/включено	Изучать порты, подключенные к mrouter'у по MLD-query-пакетам.
no ipv6 mld snooping vlan <i>vlan_id</i> mrouter learn pim-dvmrp		Не изучать порты, подключенные к mrouter'у по MLD-query-пакетам.
ipv6 mld snooping vlan <i>vlan_id</i> mrouter interface {gigabitethernet <i>gi_port</i> tengigabitethernet <i>te_port</i> fortygigabitethernet <i>fo_port</i> port-channel <i>group</i>}	vlan_id: (1..4094); gi_port: (1..8/0/1..48); te_port: (1..8/0/1..24); fo_port: (1..8/0/1..4); group: (1..16)	Добавляет список mrouter-портов.
no ipv6 mld snooping vlan <i>vlan_id</i> mrouter interface {gigabitethernet <i>gi_port</i> tengigabitethernet <i>te_port</i> fortygigabitethernet <i>fo_port</i> port-channel <i>group</i>}		Удаляет mrouter-порты.
ipv6 mld snooping vlan <i>vlan_id</i> immediate-leave	vlan_id: (1..4094) -/выключено	Включить процесс MLD Snooping Immediate-Leave на текущей VLAN.
no ipv6 mld snooping vlan <i>vlan_id</i> immediate-leave		Отключить процесс MLD Snooping Immediate-Leave на текущей VLAN.
ipv6 mld snooping querier	-/выключено	Включает поддержку выдачи запросов igmp-query.
no ipv6 mld snooping querier		Отключает поддержку выдачи запросов igmp-query.

Команды режима конфигурации интерфейса (диапазона интерфейсов) Ethernet, интерфейса группы портов, интерфейса VLAN

Вид запроса командной строки в режиме конфигурации интерфейса Ethernet, интерфейса группы портов и интерфейса VLAN:

```
console(config-if) #
```

Таблица 146 – Команды режима конфигурации интерфейса (диапазона интерфейсов) Ethernet, интерфейса группы портов, интерфейса VLAN

Команда	Значение/Значение по умолчанию	Действие
ipv6 mld last-member-query-interval <i>interval</i>	interval: (100..25500)/1000 миллисекунд	Задаёт максимальную задержку ответа последнего члена группы, которая используется для вычисления кода максимальной задержки ответа (Max Response Code)
no ipv6 mld last-member-query-interval		Восстанавливает значение по умолчанию
ipv6 mld query-interval <i>value</i>	value: (30..18000)/125 секунд	Задаёт интервал рассылки основных MLD-запросов.
no ipv6 mld query-interval		Восстанавливает значение по умолчанию.
ipv6 mld query-max-response-time <i>value</i>	value: (5..20)/10 секунд	Задаёт максимальную задержку ответа, которая используется для вычисления кода максимальной задержки ответа
no ipv6 mld query-max-response-time		Восстанавливает значение по умолчанию
ipv6 mld robustness <i>value</i>	value: (1..7)/2	Устанавливает значение коэффициента отказоустойчивости. Если на канале наблюдается потеря данных, коэффициент отказоустойчивости должен быть увеличен.
no ipv6 mld robustness		Восстанавливает значение по умолчанию
ipv6 mld version <i>version</i>	version: (1..2)/2	Устанавливает версию протокола, действующую на данном интерфейсе.
no ipv6 mld version		Восстанавливает значение по умолчанию

Команды режима EХЕС

Вид запроса командной строки режима EХЕС:

```
console#
```

Таблица 147 – Команды режима EХЕС

Команда	Значение/Значение по умолчанию	Действие
show ipv6 mld snooping groups [vlan <i>vlan_id</i>] [address <i>ipv6_multicast_address</i>] [source <i>ipv6_address</i>]	vlan_id: (1..4094)	Отображает информацию о зарегистрированных группах в соответствии с заданными в команде параметрами фильтрации. - <i>ipv6_multicast_address</i> – групповой адрес IPv6; - <i>ipv6_address</i> – IPv6-адрес источника.
show ipv6 mld snooping interface <i>vlan_id</i>	vlan_id: (1..4094)	Отображает информацию о конфигурации MLD-snooping для данной VLAN.
show ipv6 mld snooping mrouter [interface <i>vlan_id</i>]	vlan_id: (1..4094)	Отображает информацию о mrouter-портах.

5.19.4 Функции ограничения multicast-трафика

Функции ограничения multicast-трафика используются для удобной настройки ограничения просмотра определенных групп многоадресной рассылки.

Команды режима глобальной конфигурации

Вид запроса командной строки режима глобальной конфигурации:

```
console (config) #
```

Таблица 148 – Команды режима глобальной конфигурации

Команда	Значение/Значение по умолчанию	Действие
multicast snooping profile <i>profile_name</i>	profile_name : (1..32) символов	Переход в режим конфигурации multicast-профиля.
no multicast snooping profile <i>profile_name</i>		Удаляет указанный multicast-профиль.  Multicast-профиль может быть удален только после того, как будет отвязан от всех портов коммутатора.

Команды режима конфигурации multicast-профиля

Вид запроса командной строки режима конфигурации multicast-профиля:

```
console (config-mc-profile) #
```

Таблица 149 – Команды режима конфигурации multicast-профиля

Команда	Значение/Значение по умолчанию	Действие
match ip <i>low_ip</i> [<i>high_ip</i>]	<i>low_ip</i> : валидный multicast-адрес;	Задаёт соответствие профиля указанному диапазону IPv4 multicast-адресов.
no match ip <i>low_ip</i> [<i>high_ip</i>]	<i>high_ip</i> : валидный multicast-адрес	Удаляет соответствие профиля указанному диапазону IPv4 multicast-адресов.
match ipv6 <i>low_ipv6</i> [<i>high_ipv6</i>]	<i>low_ipv6</i> : валидный IPv6 multicast-адрес;	Задаёт соответствие профиля указанному диапазону IPv6 multicast-адресов.
no match ipv6 <i>low_ipv6</i> [<i>high_ipv6</i>]	<i>high_ipv6</i> : валидный IPv6 multicast-адрес	Удаляет соответствие профиля указанному диапазону IPv6 multicast-адресов.
permit	-/no permit	В случае несоответствия одному из заданных диапазонов, IGMP-report будут пропускаться.
no permit		В случае несоответствия одному из заданных диапазонов, IGMP-report будут отбрасываться.

Команды режима конфигурации интерфейса (диапазона интерфейсов) Ethernet

Вид запроса командной строки режима конфигурации интерфейса:

```
console (config-if) #
```

Таблица 150 – Команды режима конфигурации интерфейса (диапазона интерфейсов) Ethernet

Команда	Значение/Значение по умолчанию	Действие
multicast snooping authorization forwarding-first	-/отключено	Включает предварительную регистрацию Multicast-группы на порту. В случае успешной авторизации подписка остается, в случае неудачной — удаляется.
no multicast snooping authorization forwarding-first		Устанавливает значение по умолчанию.
multicast snooping authorization radius [required]	-/отключено	Задаёт последовательность авторизации - required — в случае недоступности всех RADIUS-серверов IGMP-report-ы отбрасываются.
no multicast snooping authorization radius		Устанавливает значение по умолчанию.

multicast snooping max-groups <i>number</i>	number (1..1000)/-	Ограничивает количество одновременно просматриваемых multicast-групп для интерфейса.
no multicast snooping max-groups		Снимает ограничение на количество одновременно просматриваемых групп для интерфейса.
multicast snooping add <i>profile_name</i>	profile name: (1..32) символов	Привязывает указанный multicast-профиль к интерфейсу.
multicast snooping remove <i>{profile_name all}</i>		Удаляет соответствие multicast-профиля (всех multicast-профилей) интерфейсу.

Команды режима EXEC

Вид запроса командной строки режима EXEC:

```
console#
```

Таблица 151 – Команды режима EXEC

Команда	Значение/Значение по умолчанию	Действие
show multicast snooping groups count	-	Отображает информацию для всех портов о текущем количестве зарегистрированных групп, а также максимальное возможное количество.
show multicast snooping profile [<i>profile_name</i>]	profile name: (1..32) символов	Отображает информацию о сконфигурированных multicast-профилях.

5.19.5 Функция многоадресной маршрутизации IGMP Proxy

Функция многоадресной маршрутизации IGMP Proxy предназначена для реализации упрощенной маршрутизации многоадресных данных между сетями, управляемой на основании протокола IGMP. С помощью IGMP Proxy устройства, не находящиеся в одной сети с сервером многоадресной рассылки, имеют возможность подключаться к многоадресным группам.

Маршрутизация осуществляется между интерфейсом вышестоящей сети (uplink) и интерфейсами нижестоящих сетей (downlink). При этом на uplink-интерфейсе коммутатор ведет себя как обычный получатель многоадресного трафика (multicast client) и формирует собственные сообщения протокола IGMP. На интерфейсах downlink коммутатор выступает в качестве сервера многоадресной рассылки и обрабатывает сообщения протокола IGMP от устройств, подключенных к этим интерфейсам.



Количество поддерживаемых групп многоадресной рассылки протоколом IGMP Proxy указано в таблице 9.



IGMP Proxy поддерживает до 512 downlink-интерфейсов.



Ограничения реализации функции IGMP Proxy:

- IGMP Proxy не поддерживается на группах агрегации LAG;
- может быть определен только один интерфейс вышестоящей сети;
- при использовании версии V3 протокола IGMP на интерфейсах к нижестоящей сети, обрабатываются только запросы типа exclude (*,G) и include (*,G).

Команды режима глобальной конфигурации

Вид запроса командной строки режима глобальной конфигурации:

```
console(config)#
```

Таблица 152 – Команды режима глобальной конфигурации

<i>Команда</i>	<i>Значение/Значение по умолчанию</i>	<i>Действие</i>
ip multicast-routing igmp-proxy	-/По умолчанию функция выключена	Разрешает работу маршрутизации многоадресных данных на сконфигурированных интерфейсах.
no ip multicast-routing igmp-proxy		Запрещает работу маршрутизации многоадресных данных на сконфигурированных интерфейсах.

Команды режима конфигурации интерфейсов Ethernet, VLAN, интерфейса группы портов

Вид запроса командной строки в режиме конфигурации интерфейсов Ethernet, VLAN, интерфейса группы портов:

```
console (config-if) #
```

Таблица 153 – Команды режима конфигурации интерфейсов Ethernet, VLAN, группы портов.

<i>Команда</i>	<i>Значение/Значение по умолчанию</i>	<i>Действие</i>
ip igmp-proxy {gigabitethernet gi_port tengigabitethernet te_port fortygigabitethernet fo_port port-channel group vlan vlan_id}	gi_port: (1..8/0/1..48); te_port: (1..8/0/1..24); fo_port: (1..8/0/1..4); group: (1..16); vlan_id: (1..4094)	Конфигурируемый интерфейс является интерфейсом к нижестоящей сети. Команда назначает связанный uplink-интерфейс, участвующий в маршрутизации.

Команды режима конфигурации интерфейса VLAN

Вид запроса командной строки режима конфигурации VLAN:

```
console (config-if) #
```

Таблица 154 – Команды режима конфигурации интерфейсов VLAN

<i>Команда</i>	<i>Значение/Значение по умолчанию</i>	<i>Действие</i>
ip igmp-proxy dscp dscp	dscp: (0..63)/0	Устанавливает значение DSCP в IP-заголовке для пакетов протокола IGMP, которое будет использоваться коммутатором на интерфейсе VLAN
no ip igmp-proxy dscp		Установить значение по умолчанию.
ip igmp-proxy cos cos	cos: (0..7)/0	Устанавливает значение 802.1p в IP для пакетов протокола IGMP, которое будет использоваться коммутатором на интерфейсе VLAN
no ip igmp-proxy cos		Установить значение по умолчанию.

Команды режима EXEC

Вид запроса командной строки режима EXEC:

```
console#
```

Таблица 155 – Команды режима EXEC

Команда	Значение/Значение по умолчанию	Действие
show ip mroute [<i>ip_multicast_address</i> [<i>ip_address</i>]] [summary]	-	Команда предназначена для просмотра списков многоадресных групп. Возможен выбор групп по адресу группы или по адресу источника многоадресных данных. - <i>ip_multicast_address</i> – IP-адрес группы; - <i>ip_address</i> – IP-адрес источника; - summary – краткое содержание каждой записи в многоадресной таблице маршрутизации.
show ip igmp-proxy interface [vlan <i>vlan_id</i> gigabitethernet <i>gi_port</i> tengigabitethernet <i>te_port</i> fortygigabitethernet <i>fo_port</i> port-channel <i>group</i>]	vlan_id: (1..4094); gi_port: (1..8/0/1..48); te_port: (1..8/0/1..24); fo_port: (1..8/0/1..4); group: (1..16)	Информация о статусе IGMP-проxy применительно к интерфейсам.

Примеры выполнения команд

```
console#show ip igmp-proxy interface
```

```
* - the switch is the Querier on the interface

IP Forwarding is enabled
IP Multicast Routing is enabled
IGMP Proxy is enabled
Global Downstream interfaces protection is enabled
SSM Access List Name: -

Interface  Type          Interface Protection  CoS  DSCP
vlan5     upstream
vlan30    downstream default                -    -
```

5.20 Многоадресная маршрутизация – протокол PIM

PIM – протокол многоадресной маршрутизации для IP-сетей, созданный для решения проблем групповой маршрутизации. PIM базируется на традиционных маршрутных протоколах (например, Border Gateway Protocol), вместо того, чтобы создавать собственную сетевую топологию. PIM использует unicast-таблицу маршрутизации для проверки RPF. Эта проверка выполняется маршрутизаторами, чтобы убедиться, что передача многоадресного трафика выполняется по пути без петель.

RP (rendezvous point) – точка randevу, на которой будут регистрироваться источники многоадресных потоков и создавать маршрут от источника S (себя) до группы G: (S,G).

BSR (bootstap router) – механизм сбора информации о RP кандидатах, формировании списка RP для каждой многоадресной группы и отправка списка в пределах домена. Конфигурация многоадресной маршрутизации на базе IPv4.

Команды режима глобальной конфигурации

Вид запроса командной строки режима глобальной конфигурации:

```
console(config)#
```

Таблица 156 – Команды глобального режима конфигурации

Команда	Значение/Значение по умолчанию	Действие
ip multicast-routing pim	-/По умолчанию функция выключена	Включить многоадресную маршрутизацию, протокол PIM на всех интерфейсах.
no ip multicast-routing pim		Отключить многоадресную маршрутизацию и протокол PIM.
ipv6 multicast-routing pim	-/По умолчанию функция выключена	Включить для IPv6 многоадресную маршрутизацию, протокол PIM на всех интерфейсах.
no ipv6 multicast-routing pim		Отключить для IPv6 многоадресную маршрутизацию и протокол PIM.
ip pim accept-register list <i>acc_list</i>	acc_list: (0..32) символа	Применение фильтрации регистрационных сообщений PIM. - <i>acc_list</i> – список многоадресных префиксов, задаваемый с помощью стандартного ACL.
no ip pim accept-register list		Отключение данного параметра.
ipv6 pim accept-register list <i>acc_list</i>	acc_list: (0..32) символа	Применение фильтрации регистрационных сообщений PIM для IPv6. - <i>acc_list</i> – список многоадресных префиксов, задаваемый с помощью стандартного ACL.
no ipv6 pim accept-register list		Отключение данного параметра.
ip pim bsr-candidate <i>ip_address [mask] [priority priority_num]</i>	mask: (8..32)/30; priority_num: (0..192)/0	Указать устройство как кандидата в BSR (bootstrap router). - <i>ip_address</i> – валидный IP-адрес коммутатора; - <i>mask</i> – маска подсети; - <i>priority_num</i> – приоритет.
no ip pim bsr-candidate		Отключение данного параметра.
ipv6 pim bsr-candidate <i>ipv6_address [mask] [priority priority_num]</i>	mask: (8..128)/126; priority_num: (0..192)/0	Указать устройство как кандидата в BSR (bootstrap router). - <i>ipv6_address</i> – валидный IPv6-адрес коммутатора; - <i>mask</i> – маска подсети; - <i>priority_num</i> – приоритет.
no ipv6 pim bsr-candidate		Отключение данного параметра.
ip pim dm {range <i>multicast_subnet default}</i>	-	Включить маршрутизацию заданного диапазона мультикастных групп в режиме PIM-DM. - <i>multicast_subnet</i> – многоадресная подсеть; - default – указать диапазон в 224.0.1.0/24.  Команду можно ввести несколько раз, задав несколько диапазонов.
no ip pim dm {range <i>multicast_subnet default}</i>		Отключение данного параметра.
ip pim rp-address <i>unicast_address</i> <i>[multicast_subnet]</i>	-	Создание статической Rendezvous Point (RP), дополнительно можно указать многоадресную подсеть для данной RP. - <i>unicast_addr</i> – IP-адрес; - <i>multicast_subnet</i> – многоадресная подсеть.
no ip pim rp-address <i>unicast_address</i> <i>[multicast_subnet]</i>		Удаление статической RP или удаление RP для указанной подсети.
ipv6 pim rp-address <i>ipv6_unicast_address</i> <i>[ipv6_multicast_subnet]</i>	-	Создание статической Rendezvous Point (RP), дополнительно можно указать многоадресную подсеть для данной RP. - <i>ipv6_unicast_addr</i> – IPv6-адрес; - <i>ipv6_multicast_subnet</i> – многоадресная подсеть.
no ipv6 pim rp-address <i>ipv6_unicast_address</i> <i>[ipv6_multicast_subnet]</i>		Удаление статической RP или удаление RP для указанной подсети.
ip pim rp-candidate <i>unicast_address [group-list</i> <i>acc_list] [priority priority]</i> <i>[interval secs]</i>	acc_list: (0..32) символа priority: (0..192)/192; secs: (1..16383)/60 секунд	Создание кандидата для Rendezvous Point (RP) - <i>unicast_addr</i> – IP-адрес; - <i>acc_list</i> – список многоадресных префиксов, задаваемый с помощью стандартного ACL; - <i>priority</i> – приоритетность кандидата; - <i>secs</i> – период отправки сообщений.
no ip pim rp-candidate <i>unicast_address</i>		Отключение данного параметра.

ipv6 pim rp-candidate <i>ipv6_unicast_address</i> [group-list <i>acc_list</i>] [priority <i>priority</i>] [interval <i>secs</i>]	acc_list: (0..32) символа priority: (0..192)/192; secs: (1..16383)/60 секунд	Создание кандидата для Rendezvous Point (RP) - <i>ipv6_unicast_addr</i> – IPv6-адрес; - <i>acc_list</i> – список многоадресных префиксов, задаваемый с помощью стандартного ACL; - <i>priority</i> – приоритетность кандидата; - <i>secs</i> – период отправки сообщений.
no ipv6 pim rp-candidate <i>ipv6_unicast_address</i>		Отключение данного параметра.
ip pim ssm {range <i>multicast_subnet</i> default}	-	Указать многоадресную подсеть - range – указать многоадресную подсеть; - <i>multicast_subnet</i> – многоадресная подсеть; - default – указать диапазон в 232.0.0.0/8.
no ip pim ssm [range <i>multicast_subnet</i> default]		Отключение данного параметра.
ipv6 pim ssm {range <i>ipv6_multicast_subnet</i> default}	-	Указать многоадресную подсеть - range – указать многоадресную подсеть; - <i>ipv6_multicast_subnet</i> – многоадресная подсеть; - default – указать диапазон в FF3E::/32.
no ipv6 pim ssm [range <i>ipv6_multicast_subnet</i> default]	-	Отключение данного параметра.
ipv6 pim rp-embedded	-/включено	Включить расширенный функционал rendezvous point (RP).
no ipv6 pim rp-embedded		Отключить расширенный функционал rendezvous point (RP).

Команды режима конфигурации интерфейса Ethernet

Вид запроса командной строки:

```
console (config-if) #
```

Таблица 157 – Команды режима конфигурации интерфейса Ethernet

Команда	Значение/ Значение по умолчанию	Действие
ip (ipv6) pim	-/включено	Включение PIM на интерфейсе.
no ip (ipv6) pim		Выключение PIM на интерфейсе.
ip (ipv6) pim bsr-border	-/отключено	Прекратить передачу BSR-сообщений с интерфейса.
no ip pim bsr-border		Отключение данного параметра.
ip (ipv6) pim dr-priority <i>priority</i>	priority: (0..4294967294)/1	Указание приоритета для выбора DR-роутера. - <i>priority</i> – приоритет DR-роутера определяющий, кто из коммутаторов станет DR-роутером. Коммутатор с наибольшим значением станет DR-роутером.
no ip (ipv6) pim dr-priority		Возвращает значение по умолчанию.
ip ip (ipv6) pim hello-interval <i>secs</i>	secs: (1..18000)/30 сек	Указание периода отправки hello-пакетов. - <i>sec</i> – период отправки hello-пакетов.
no ip (ipv6) pim hello-interval		Возвращает значение по умолчанию.
ip (ipv6) pim join-prune-interval <i>interval</i>	interval: (1..18000)/60 секунд	Указать интервал, в течение которого коммутатор отправляет join или prune-сообщения. - <i>interval</i> – период времени отправки join, prune сообщений.
no ip (ipv6) pim join-prune-interval		Возвращает значение по умолчанию.
ip (ipv6) pim neighbor-filter <i>acc_list</i>	acc_list: (0..32) символа	Фильтрация входящих PIM-сообщений. - <i>acc_list</i> – список адресов, на основе которых производится фильтрация.
no ip (ipv6) pim neighbor-filter		Отключение данного параметра.

Команды режима EХЕС

Вид запроса командной строки режима EХЕС:

```
console#
```

Таблица 158 – Команды режима EXEC

Команда	Значение/Значение по умолчанию	Действие
<code>show ip (ipv6) pim rp mapping [RP_addr]</code>	-	Отображает активные RP, связанные с маршрутной информацией. - <i>RP_addr</i> – IP-адрес.
<code>show ip (ipv6) pim neighbor [detail] [gigabitethernet gi_port tengigabitethernet te_port fortygigabitethernet fo_port port-channel group vlan vlan_id]</code>	gi_port: (1..8/0/1..48); te_port: (1..8/0/1..24); fo_port: (1..8/0/1..4); group: (1..16); vlan_id: (1..4094).	Отображает информацию о PIM-соседах.
<code>show ip (ipv6) pim interface [gigabitethernet gi_port tengigabitethernet te_port fortygigabitethernet fo_port port-channel group vlan vlan_id state-on state-off]</code>	gi_port: (1..8/0/1..48); te_port: (1..8/0/1..24); fo_port: (1..8/0/1..4); group: (1..16); vlan_id: (1..4094)	Отображает информацию по PIM-интерфейсам: - state-on – отображает все интерфейсы, где включен PIM; - state-off – отображает все интерфейсы, где выключен PIM.
<code>show ip (ipv6) pim group-map [group_address]</code>	-	Отображает таблицу привязки многоадресных групп. - <i>group-address</i> – адрес группы.
<code>show ip (ipv6) pim counters</code>	-	Отображает содержимое PIM-счетчиков.
<code>show ip (ipv6) pim bsr election</code>	-	Отображает информацию о BSR.
<code>show ip (ipv6) pim bsr rp-cache</code>	-	Отображает информацию о изученных кандидатах в RP.
<code>show ip (ipv6) pim bsr candidate-rp</code>	-	Отображает состояние кандидатов в RP.
<code>clear ip (ipv6) pim counters</code>	-	Обнуляет PIM-счетчики.

Пример использования команд

- Базовая настройка PIM SM с статическим RP (1.1.1.1). Предварительно должен быть настроен протокол маршрутизации.

```
console# configure
console(config)# ip multicast-routing
console(config)# ip pim rp-address 1.1.1.1
```

5.21 Функции управления

5.21.1 Механизм AAA

Для обеспечения безопасности системы используется механизм AAA (аутентификация, авторизация, учет).

- Authentication (аутентификация) — сопоставление запроса существующей учётной записи в системе безопасности.
- Authorization (авторизация, проверка уровня доступа) — сопоставление учётной записи в системе (прошедшей аутентификацию) и определённых полномочий.
- Accounting (учёт) — слежение за потреблением ресурсов пользователем.



Для шифрования данных используется механизм SSH.

Команды режима глобальной конфигурации

Вид запроса командной строки режима глобальной конфигурации:

```
console(config)#
```

Таблица 159 – Команды режима глобальной конфигурации

Команда	Значение/Значение по умолчанию	Действие
aaa authentication login {authorization default <i>list_name} method_list</i>	<p>list_name: (1..12) символов; method_list: (enable, line, local, none, tacacs, radius); -/По умолчанию осуществляется проверка по локальной базе данных (aaa authentication login default local)</p>	<p>Устанавливает способ аутентификации для входа в систему.</p> <ul style="list-style-type: none"> - default – использовать для аутентификации описанные ниже методы; - <i>list_name</i> – имя списка аутентификационных методов, активирующегося, когда пользователь входит в систему. <p>Описание методов (method_list):</p> <ul style="list-style-type: none"> - <i>enable</i> – использовать пароль для аутентификации; - <i>line</i> – использовать пароль терминала для аутентификации; - <i>local</i> – использовать локальную базу имен пользователей для аутентификации; - <i>none</i> – не использовать аутентификацию; - <i>radius</i> – использовать список RADIUS-серверов для аутентификации; - <i>tacacs</i> – использовать список TACACS серверов для аутентификации. <p> Если метод аутентификации не определен, то доступ к консоли всегда успешный.</p> <p> Создание списка осуществляется командой: aaa authentication login list_name method_list. Использование списка: aaa authentication login list-name</p> <p> Во избежание потери доступа следует вводить необходимый минимум настроек для указываемого метода аутентификации.</p>
no aaa authentication login {default list_name}		<p>Устанавливает значение по умолчанию.</p>
aaa authentication enable authorization {default <i>list_name} method_list</i>	<p>list_name: (1..12) символов; method_list: (enable, line, local, none, tacacs, radius); -/По умолчанию осуществляется проверка по локальной базе данных (aaa authentication enable authorization default local)</p>	<p>Устанавливает способ аутентификации при повышении уровня привилегий для входа в систему.</p> <ul style="list-style-type: none"> - default – использовать для аутентификации описанные ниже методы; - <i>list_name</i> – имя списка аутентификационных методов, активирующегося, когда пользователь входит в систему. <p>Описание методов (method_list):</p> <ul style="list-style-type: none"> - <i>enable</i> – использовать пароль для аутентификации; - <i>line</i> – использовать пароль терминала для аутентификации; - <i>local</i> – использовать локальную базу имен пользователей для аутентификации; - <i>none</i> – не использовать аутентификацию; - <i>radius</i> – использовать список RADIUS-серверов для аутентификации; - <i>tacacs</i> – использовать список TACACS-серверов для аутентификации. <p> Если метод аутентификации не определен, то доступ к консоли всегда успешный.</p> <p> Создание списка осуществляется командой: aaa authentication login list-name method_list. Использование списка: aaa authentication login list-name</p> <p> Во избежание потери доступа следует вводить необходимый минимум настроек для указываемого метода аутентификации.</p>
no aaa authentication enable authorization {default list_name}		<p>Устанавливает значение по умолчанию.</p>

enable password <i>password</i> [encrypted] [level level]	<p>level: (1..15)/1; password: (0..159) символов</p>	Устанавливает пароль для контроля изменения привилегий доступа пользователей. - <i>level</i> – уровень привилегий; - <i>password</i> – пароль; - <i>encrypted</i> – задать зашифрованный пароль (например, пароль в зашифрованном виде, скопированный с другого устройства).
no enable password [level <i>level</i>]		Удаляет пароль для соответствующего уровня привилегий.
username <i>name</i> {nopassword password <i>password password</i> encrypted <i>encrypted_password</i> [priviledged level]	<p>name: (1..20) символов; password: (1..64) символов; encrypted_password: (1..64) символов; level: (1..15)</p>	Добавляет пользователя в локальную базу данных. - <i>level</i> – уровень привилегий; - <i>password</i> – пароль; - <i>name</i> – имя пользователя; - <i>encrypted_password</i> – зашифрованный пароль (например, пароль в зашифрованном виде, скопированный с другого устройства).
no username <i>name</i>		Удаляет пользователя из локальной базы данных
aaa accounting login start-stop group {radius tacacs+}	<p>-/По умолчанию ведение учета запрещено</p>	Разрешает ведение учета (аккаунта) для сессий управления. <input checked="" type="checkbox"/> Ведение учета разрешено только для пользователей, вошедших в систему по имени и паролю, для пользователей, вошедших по паролю терминала, ведение учета запрещено. <input checked="" type="checkbox"/> Ведение учета активируется и прекращается, когда пользователь входит и отключается от системы, что соответствует значениям start и stop в сообщениях протокола RADIUS (параметры, содержащиеся в сообщениях протокола RADIUS, приведены в таблице 160).
no aaa accounting login start-stop		Запрещает ведение учета (аккаунта) для введенных в CLI команд.
aaa accounting dot1x start-stop group radius	<p>-/По умолчанию ведение учета запрещено</p>	Разрешает ведение учета (аккаунта) для сессий 802.1x. <input checked="" type="checkbox"/> Ведение учета активируется и прекращается, когда пользователь входит и отключается от системы, что соответствует значениям start и stop в сообщениях протокола RADIUS (параметры, содержащиеся в сообщениях протокола RADIUS приведены в таблице 160). <input checked="" type="checkbox"/> В режиме Multiple sessions сообщения stat/stop посылаются для каждого пользователя, в режиме Multiple hosts – только для пользователя, прошедшего аутентификацию (см. раздел по 802.1x).
no aaa accounting dot1x start-stop group radius		Устанавливает значение по умолчанию.
ip http authentication aaa login-authentication [login-authorization] [http https] method_list	<p>method_list: (local, none, tacacs, radius)</p>	Определяет метод аутентификации при доступе к HTTP-серверу. При установке списка методов дополнительный метод будет применяться только в том случае, когда по основному методу аутентификации возвращена ошибка. - <i>method_list</i> – метод аутентификации: <i>local</i> – по имени из локальной базы данных; <i>none</i> – не используется; <i>tacacs</i> – использование списков всех серверов TACACS+; <i>radius</i> – использование списков всех RADIUS-серверов.
no ip http authentication aaa login-authentication		Устанавливает значение по умолчанию.
aaa accounting commands stop-only group tacacs+	<p>-/По умолчанию ведение учета команд выключено</p>	Включает ведение учета введенных в CLI команд по протоколу Tacacs+.
no aaa accounting commands stop-only group		Устанавливает значение по умолчанию.



Для того чтобы клиент получил доступ к устройству, даже если все методы аутентификации вернули ошибку, используйте значение последнего метода в команде – none.

Таблица 160 – Атрибуты сообщений ведения учета протокола RADIUS для сессий управления

Атрибут	Наличие атрибута в сообщении Start	Наличие атрибута в сообщении Stop	Описание
User-Name (1)	Есть	Есть	Идентификация пользователя.
NAS-IP-Address (4)	Есть	Есть	IP-адрес коммутатора, который используется для сессий с Radius-сервером.
Class (25)	Есть	Есть	Произвольное значение, включенное во все сообщения учета сессий.
Called-Station-ID (30)	Есть	Есть	IP-адрес коммутатора, используемый для сессий управления.
Calling-Station-ID (31)	Есть	Есть	IP-адрес пользователя.
Acct-Session-ID (44)	Есть	Есть	Уникальный идентификатор учета.
Acct-Authentic (45)	Есть	Есть	Указывает метод, по которому клиент должен быть аутентифицирован.
Acct-Session-Time (46)	Нет	Есть	Показывает, как долго пользователь был подключен к системе.
Acct-Terminate-Cause (49)	Нет	Есть	Причина закрытия сессии.

Таблица 161 – Атрибуты сообщений ведения учета протокола RADIUS для сессий 802.1x

Атрибут	Наличие атрибута в сообщении Start	Наличие атрибута в сообщении Stop	Описание
User-Name (1)	Есть	Есть	Идентификация пользователя.
NAS-IP-Address (4)	Есть	Есть	IP-адрес коммутатора, который используется для сессий с Radius-сервером.
NAS-Port (5)	Есть	Есть	Порт коммутатора, на котором подключился пользователь.
Class (25)	Есть	Есть	Произвольное значение, включенное во все сообщения учета сессий.
Called-Station-ID (30)	Есть	Есть	IP-адрес коммутатора.
Calling-Station-ID (31)	Есть	Есть	IP-адрес пользователя.
Acct-Session-ID (44)	Есть	Есть	Уникальный идентификатор учета.
Acct-Authentic (45)	Есть	Есть	Указывает метод, по которому клиент должен быть аутентифицирован.
Acct-Session-Time (46)	Нет	Есть	Показывает, как долго пользователь был подключен к системе.
Acct-Terminate-Cause (49)	Нет	Есть	Причина закрытия сессии.
Nas-Port-Type (61)	Есть	Есть	Показывает тип порта клиента.

Команды режима конфигурации терминала

Вид запроса командной строки в режиме конфигурации терминала:

```
console (config-line) #
```

Таблица 162 – Команды режима конфигурации терминальных сессий

Команда	Значение/Значение по умолчанию	Действие
login authentication {default list_name}	list_name: (1..12) символов	Задаёт метод аутентификации при входе для консоли, telnet, ssh. - default – использовать список «по умолчанию», созданный командой aaa authentication login default - list_name – использовать список, созданный командой aaa authentication login list_name .
no login authentication		Устанавливает значение по умолчанию.
enable authentication {default list_name}	list_name: (1..12) символов	Задаёт метод аутентификации пользователя при повышении уровня привилегий для консоли, telnet, ssh. - default – использовать список «по умолчанию», созданный командой aaa authentication login default - list_name – использовать список, созданный командой aaa authentication login list_name .
no enable authentication		Устанавливает значение по умолчанию.
password password [encrypted]	password: (0..159) символов	Задаёт пароль для терминала. - encrypted – задать зашифрованный пароль (например, пароль в зашифрованном виде, скопированный с другого устройства).
no password		Удаляет пароль для терминала.

Команды режима Privileged EXEC

Вид запроса командной строки режима Privileged EXEC:

```
console#
```

Таблица 163 – Команды режима Privileged EXEC

Команда	Значение/Значение по умолчанию	Действие
show authentication methods	-	Показывает информацию об аутентификационных методах на коммутаторе.
show users accounts	-	Показывает локальную базу данных пользователей и их привилегий.

Команды режима EXEC

Вид запроса командной строки режима EXEC:

```
console>
```

Все команды данного раздела доступны только для привилегированных пользователей.

Таблица 164 – Команды режима EXEC

Команда	Значение/Значение по умолчанию	Действие
show accounting	-	Показывает информацию о настроенных методах ведения учета (аккаунта).

5.21.2 Протокол RADIUS

Протокол RADIUS используется для аутентификации, авторизации и учета. Сервер RADIUS использует базу данных пользователей, которая содержит данные проверки подлинности для

каждого пользователя. Таким образом, использование протокола RADIUS обеспечивает дополнительную защиту при доступе к ресурсам сети, а также при доступе к самому коммутатору.

Команды режима глобальной конфигурации

Вид запроса командной строки в режиме глобальной конфигурации:

```
console(config)#
```

Таблица 165 – Команды режима глобальной конфигурации

Команда	Значение/Значение по умолчанию	Действие
radius-server host { <i>ipv4-address</i> <i>ipv6-address</i> <i>hostname</i> } [auth-port <i>auth_port</i>] [acct-port <i>acct_port</i>] [timeout <i>timeout</i>] [retransmit <i>retries</i>] [deadtime <i>time</i>] [key <i>secret_key</i>] [priority <i>priority</i>] [usage <i>type</i>]	hostname: (1..158) символов; auth_port: (0..65535)/1812; acct_port: (0..65535)/1813; timeout: (1..30) сек; retries: (1..15); time (0..2000) мин; secret_key: (0..128) символов; priority: (0..65535)/0; type: (login, dot1.x, all)/all	Добавляет указанный сервер в список используемых RADIUS-серверов. - <i>ip_address</i> – IPv4 или IPv6-адрес RADIUS-сервера; - <i>hostname</i> – сетевое имя RADIUS-сервера; - <i>auth_port</i> – номер порта для передачи аутентификационных данных; - <i>acct_port</i> – номер порта для передачи данных учета; - <i>timeout</i> – интервал ожидания ответа от сервера; - <i>retries</i> – количество попыток поиска RADIUS-сервера; - <i>time</i> – время в минутах, в течение которого недоступные сервера не будут опрашиваться RADIUS-клиентом коммутатора; - <i>secret_key</i> – ключ для аутентификации и шифрования всего обмена данными RADIUS; - <i>priority</i> – приоритет использования RADIUS-сервера (чем ниже значение, тем приоритетнее сервер); - <i>type</i> – тип использования RADIUS-сервера; - encrypted – задать ключ в зашифрованном виде. В случае отсутствия в команде параметров <i>timeout</i> , <i>retries</i> , <i>time</i> , <i>secret_key</i> для данного RADIUS-сервера используются значения настроенные с помощью команд указанных ниже.
encrypted radius-server host { <i>ipv4-address</i> <i>ipv6-address</i> <i>hostname</i> } [auth-port <i>auth_port</i>] [acct-port <i>acct_port</i>] [timeout <i>timeout</i>] [retransmit <i>retries</i>] [deadtime <i>time</i>] [key <i>secret_key</i>] [priority <i>priority</i>] [usage <i>type</i>]		
no radius-server host { <i>ipv4-address</i> <i>ipv6-address</i> <i>hostname</i> }		Удаляет указанный сервер из списка используемых RADIUS-серверов.
radius-server attributes nas-id include-in-access-req [format <i>word</i>]	word: (3..32)/%h	Добавляет атрибут NAS-Id (опция №32) в Access-Request пакеты. Символы "%h", встречающиеся в форматной строке, заменяются на текущее имя хоста (<i>hostname</i>).
no radius-server attributes nas-id include-in-access-req [format]		Устанавливает значение по умолчанию
[encrypted] radius-server key [<i>key</i>]	key: (0..128) символов/по умолчанию ключ – пустая строка	Устанавливает ключ, используемый по умолчанию, для аутентификации и шифрования всего обмена данными RADIUS между устройством и окружением RADIUS. - encrypted – задать ключ в зашифрованном вид.
no radius-server key		Устанавливает значение по умолчанию.
radius-server timeout <i>timeout</i>	timeout: (1..30)/3 сек	Устанавливает интервал ожидания ответа от сервера, используемый по умолчанию.
no radius-server timeout		Устанавливает значение по умолчанию.
radius-server retransmit <i>retries</i>	retries: (1..15)/3	Определяет количество попыток, используемое по умолчанию, поиска RADIUS-сервера из списка серверов. При отказе осуществляется поиск следующего по приоритету сервера из списка.
no radius-server retransmit		Устанавливает значение по умолчанию
radius-server deadtime <i>deadtime</i>	deadtime: (0..2000)/0 мин	Позволяет оптимизировать время опроса RADIUS-серверов, когда некоторые сервера недоступны. Устанавливает время в минутах, используемое по умолчанию, в течение которого недоступные сервера не будут опрашиваться RADIUS-клиентом коммутатора.
no radius-server deadtime		Устанавливает значение по умолчанию.

radius-server host source-interface {gigabitethernet <i>gi_port</i> tengigabitethernet <i>te_port</i> fortygigabitethernet <i>fo_port</i> port-channel <i>group</i> loopback loopback_id vlan <i>vlan id</i> }	vlan_id: (1..4094); gi_port: (1..8/0/1..48); te_port: (1..8/0/1..24); fo_port: (1..8/0/1..4); loopback_id: (1..64); group: (1..16)	Задает интерфейс устройства, IP-адрес которого будет использоваться по умолчанию в качестве адреса источника передаваемого в сообщениях протокола RADIUS.
no radius-server host source-interface		Удаляет интерфейс устройства.
radius-server host source-interface-ipv6 {gigabitethernet <i>gi_port</i> tengigabitethernet <i>te_port</i> fortygigabitethernet <i>fo_port</i> port-channel <i>group</i> loopback loopback_id vlan <i>vlan id</i> }	vlan_id: (1..4094); gi_port: (1..8/0/1..48); te_port: (1..8/0/1..24); fo_port: (1..8/0/1..4); loopback_id: (1..64); group: (1..16)	Задает интерфейс устройства, IPv6-адрес которого будет использоваться по умолчанию в качестве адреса источника передаваемого в сообщениях протокола RADIUS.
no radius-server host source-interface-ipv6		Удаляет интерфейс устройства.

Команды режима Privileged EXEC

Вид запроса командной строки в режиме Privileged EXEC:

```
console#
```

Таблица 166 – Команды режима Privileged EXEC

<i>Команда</i>	<i>Значение/Значение по умолчанию</i>	<i>Действие</i>
show radius-servers [key]	-	Отображает параметры настройки RADIUS-серверов (команда доступна только для привилегированных пользователей).
show radius server {statistics group accounting configuration rejected secret user}	-	Отображает статистику протокола Radius, информацию о пользователях, конфигурацию RADIUS-сервера.

Примеры использования команд

- Установить глобальные значения для параметров: интервал ожидания ответа от сервера – 5 секунд, количество попыток поиска RADIUS-сервера – 5, время, в течение которого недоступные сервера не будут опрашиваться RADIUS-клиентом коммутатора – 10 минут, секретный ключ – secret. Добавить в список RADIUS-сервер, расположенный на узле сети с IP-адресом 192.168.16.3, порт сервера для аутентификации – 1645, количество попыток доступа к серверу – 2.

```
console# configure
console (config)# radius-server timeout 5
console (config)# radius-server retransmit 5
console (config)# radius-server deadtime 10
console (config)# radius-server key secret
console (config)# radius-server host 192.168.16.3 auth-port 1645
retransmit 2
```

- Показать параметры настройки RADIUS-серверов

```
console# show radius-servers
```

IP address	Port	port	Time-	Ret-	Dead-	Prio.	Usage
	Auth	Acct	Out	rans	Time		
-----	-----	-----	-----	-----	-----	-----	-----

```

192.168.16.3 1645 1813 Global 2 Global 0 all

Global values
-----

TimeOut : 5
Retransmit : 5
Deadtime : 10
Source IPv4 interface :
Source IPv6 interface :

```

5.21.3 Протокол TACACS+

Протокол TACACS+ обеспечивает централизованную систему безопасности для проверки пользователей, получающих доступ к устройству, при этом поддерживая совместимость с RADIUS и другими процессами проверки подлинности. TACACS+ предоставляет следующие службы:

- *Authentication (проверка подлинности)*. Обеспечивается во время входа в систему по именам пользователей и определенным пользователями паролям.
- *Authorization (авторизация)*. Обеспечивается во время входа в систему. После завершения сеанса проверки подлинности запускается сеанс авторизации с использованием проверенного имени пользователя, также сервером проверяются привилегии пользователя.

Команды режима глобальной конфигурации

Вид запроса командной строки в режиме глобальной конфигурации:

```
console(config)#
```

Таблица 167 – Команды режима глобальной конфигурации

Команда	Значение/Значение по умолчанию	Действие
tacacs-server host {ip_address hostname} [single-connection] [port-number port] [timeout timeout] [key secret_key] [priority priority]		Добавляет указанный сервер в список используемых TACACS серверов. - ip_address – IP-адрес TACACS-сервера; - hostname – сетевое имя TACACS-сервера; - single-connection – в каждый момент времени иметь не больше одного соединения для обмена данными с TACACS-сервером;
encrypted tacacs-server host {ip_address hostname} [single-connection] [port-number port] [timeout timeout] [key secret_key] [priority priority]	hostname: (1..158) символов; port: (0..65535)/49; timeout: (1..30) сек; secret_key: (0..128) символов; priority: (0..65535)/0;	- port – номер порта для обмена данными с TACACS-сервером; - timeout – интервал ожидания ответа от сервера; - secret_key – ключ для аутентификации и шифрования всего обмена данными TACACS; - priority – приоритет использования TACACS-сервера (чем ниже значение, тем приоритетнее сервер); - encrypted – значение secret_key в зашифрованном виде. В случае отсутствия в команде параметров timeout, secret_key для данного TACACS-сервера используются значения, настроенные с помощью команд, указанных ниже.
no tacacs-server host {ip_address hostname}		Удаляет указанный сервер из списка используемых TACACS-серверов.
tacacs-server key key		Устанавливает ключ, используемый по умолчанию, для аутентификации и шифрования всего обмена данными TACACS между устройством и окружением TACACS;
encrypted tacacs-server key key	key: (0..128) символов/по умолчанию ключ – пустая строка	- encrypted – значение secret_key в зашифрованном виде.
no tacacs-server key		Устанавливает значение по умолчанию.
tacacs-server timeout timeout	timeout: (1..30)/5 сек	Устанавливает интервал ожидания ответа от сервера, используемый по умолчанию.

no tacacs-server timeout		Установить значение по умолчанию.
tacacs-server host source-interface {gigabitethernet <i>gi_port</i> tengigabitethernet <i>te_port</i> fortygigabitethernet <i>fo_port</i> port-channel <i>group</i> loopback loopback_id vlan <i>vlan id</i> }	vlan_id: (1..4094); gi_port: (1..8/0/1..48); te_port: (1..8/0/1..24); fo_port: (1..8/0/1..4); loopback_id (1..64); group: (1..16)	Задаёт интерфейс устройства, IP-адрес которого будет использоваться по умолчанию в качестве адреса источника для обмена сообщениями с TACACS-сервером.
no tacacs-server host source-interface		Удаляет интерфейс устройства.

Команды режима EXEC

Вид запроса командной строки в режиме EXEC:

```
console#
```

Таблица 168 – Команды режима EXEC

Команда	Значение/Значение по умолчанию	Действие
show tacacs [<i>ip_address</i> <i>hostname</i>]	host_name: (1..158) символов	Отображает настройку и статистику для сервера TACACS+. - <i>ip_address</i> – IP-адрес TACACS+ сервера; - <i>hostname</i> – имя сервера.

5.21.4 Протокол управления сетью (SNMP)

SNMP – технология, призванная обеспечить управление и контроль над устройствами и приложениями в сети связи путём обмена управляющей информацией между агентами, расположенными на сетевых устройствах, и менеджерами, находящимися на станциях управления. SNMP определяет сеть как совокупность сетевых управляющих станций и элементов сети (главные машины, шлюзы и маршрутизаторы, терминальные серверы), которые совместно обеспечивают административные связи между сетевыми управляющими станциями и сетевыми агентами.

Коммутаторы позволяют настроить работу протокола SNMP для удаленного мониторинга и управления устройством. Устройство поддерживает протоколы версий SNMPv1, SNMPv2, SNMPv3.

Команды режима глобальной конфигурации

Вид запроса командной строки режима глобальной конфигурации:

```
console(config)#
```

Таблица 169 – Команды режима глобальной конфигурации

Команда	Значение/Значение по умолчанию	Действие
snmp-server server	По умолчанию	Включить поддержку протокола SNMP.
no snmp-server server	поддержка протокола SNMP отключена	Отключает поддержку протокола SNMP.
snmp-server community <i>community</i> [ro rw su] [<i>ipv4_address</i> <i>ipv6_address</i> <i>ipv6z_address</i>] [<i>mask mask</i> <i>prefix prefix_length</i>] [<i>view</i> <i>view_name</i>]	community: (1..20) символов; encrypted_community: (1..20) символов; формат <i>ipv4_address</i> :	Устанавливает значение строки сообщества для обмена данными по протоколу SNMP. - <i>community</i> – строка сообщества (пароль) для доступа по протоколу SNMP; - encrypted – задать строку сообщества в зашифрованном виде; - ro – доступ только для чтения;

snmp-server community-group <i>community group_name</i> <i>[ipv4_address ipv6_address </i> <i>ipv6z_address]</i> [mask mask prefix prefix_length]	A.B.C.D; формат ipv6_address: X:X:X::X; формат ipv6z_address: X:X:X::X%<ID>; mask: - /255.255.255.255; prefix_length: (1..32)/32; view_name: (1..30) символов; group_name: (1..30) символов	- rw – доступ для чтения и записи; - su – доступ администратора; - <i>view_name</i> – определяет имя для правила обозрения SNMP, которое должно быть предварительно определено с помощью команды snmp-server view . Определяет объекты, доступные сообществу; - <i>ipv4_address</i> , <i>ipv6_address</i> , <i>ipv6z_address</i> – IP-адрес устройства; - <i>mask</i> – маска адреса IPv4, которая определяет, какие биты адреса источника пакета сравниваются с заданным IP-адресом; - <i>prefix_length</i> – число бит, которые составляют префикс IPv4-адреса; - <i>group_name</i> – определяет имя группы, которое должно быть предварительно определено с помощью команды snmp-server group . Определяет объекты, доступные сообществу.
encrypted snmp-server community <i>encrypted_community</i> [ro rw su] <i>[ipv4_address </i> <i>ipv6_address ipv6z_address]</i> [mask mask prefix prefix_length]] [view view_name]		
encrypted snmp-server community-group <i>encrypted_community</i> <i>group_name</i> <i>[ipv4_address </i> <i>ipv6_address ipv6z_address]</i> [mask mask prefix prefix_length]		
no snmp-server community <i>community</i> <i>[ipv4_address </i> <i>ipv6_address ipv6z_address]</i>		Удаляет параметры для строки сообщества.
no encrypted snmp-server community <i>community</i> <i>[ipv4_address ipv6_address </i> <i>ipv6z_address]</i>		
snmp-server view <i>view_name</i> <i>OID</i> {included excluded}	view_name: (1..30) символов	Создает или редактирует правило обозрения для SNMP – разрешающее правило, либо ограничивающее серверу-обозревателю доступ к OID. - <i>OID</i> – идентификатор объекта MIB, представленный в виде дерева ASN.1 (строка вида 1.3.6.2.4, может включать в себя зарезервированные слова, например: system, dod). С помощью символа * можно обозначить семейство поддеревьев: 1.3.*.2); - include – OID включена в правило для обозрения; - exclude – OID исключена из правила для обозрения.
no snmp-server view <i>viewname</i> <i>[OID]</i>		Удаляет правило обозрения для SNMP.
snmp-server group <i>group_name</i> {v1 v2 v3 {noauth auth priv} [notify notify_view]] [read read_view] [write write_view]	group_name: (1..30) символов; notify_view: (1..32) символов; read_view: (1..32) символов; write_view: (1..32) символов	Создает SNMP-группу или таблицу соответствий SNMP-пользователей и правил обозрений SNMP. - v1, v2, v3 – SNMP v1, v2, v3 модель безопасности; - noauth, auth, priv – тип аутентификации, используемый протоколом SNMP v3 (noauth – без аутентификации, auth – аутентификация без шифрования, priv – аутентификация с шифрованием); - <i>notify_view</i> – имя правила обозрения, которому разрешено определять сообщения SNMP-агента – inform и trap; - <i>read_view</i> – имя правила обозрения, которому разрешено только чтение содержимого SNMP-агента коммутатора; - <i>write_view</i> – имя правила обозрения, которому разрешено вводить данные и конфигурировать содержимое SNMP-агента коммутатора.
no snmp-server group <i>groupname</i> {v1 v2 v3 {noauth auth priv}}		Удаляет SNMP-группу
snmp-server user <i>user_name</i> <i>group_name</i> {v1 v2c v3 [remote {ip_address host}]}	user_name: (1..20) символов; group_name: (1..30) символов	Создает SNMPv3-пользователя. - <i>user_name</i> – имя пользователя; - <i>group_name</i> – имя группы.
no snmp-server user <i>user_name</i> {v1 v2c v3 [remote {ip_address host}]}		Удаляет SNMPv3-пользователя.

snmp-server filter <i>filter_name</i> <i>OID</i> {included excluded}	filter_name: (1..30) символов	Создает или редактирует правило SNMP-фильтра, которое позволяет фильтровать inform и trap-сообщения, передаваемые SNMP-серверу. - <i>filter_name</i> – имя SNMP-фильтра; - <i>OID</i> – идентификатор объекта MIB, представленный в виде дерева ASN.1 (строка вида 1.3.6.2.4, может включать в себя зарезервированные слова, например: system, dod. С помощью символа * можно обозначить семейство поддеревьев: 1.3.*.2); - include – OID включена в правило фильтрации; - exclude – OID исключена из правила фильтрации.
no snmp-server filter <i>filter_name</i> [<i>OID</i>]		Удаляет правило SNMP-фильтра.
snmp-server host { <i>ipv4_address</i> <i>ipv6_address</i> <i>hostname</i> } [traps informs] [version {1 2c 3 {noauth auth priv}}] {community username} [udp-port port] [filter <i>filter_name</i>] [timeout seconds] [retries <i>retries</i>]	hostname: (1..158) символов; community: (1..20) символов; username: (1..20) символов; port: (1..65535)/162; filter_name: (1..30) символов; seconds: (1..300)/15; retries: (0..255)/3	Определяет настройки для передачи сообщений уведомления inform и trap SNMP-серверу. - <i>community</i> – строка сообщества SNMPv1/2с для передачи сообщений уведомления; - <i>username</i> – имя пользователя SNMPv3 для аутентификации; - version – определяют тип сообщений trap – trap SNMPv1, trap SNMPv2, trap SNMPv3; - auth – указывает подлинность пакета без шифрования; - noauth – не указывает подлинность пакета; - priv – указывает подлинность пакета с шифрованием; - <i>port</i> – UDP-порт SNMP-сервера; - <i>seconds</i> – период ожидания подтверждений перед повторной передачей сообщений inform; - <i>retries</i> – количество попыток передачи сообщений inform, при отсутствии их подтверждения.
no snmp-server host { <i>ipv4_address</i> <i>ipv6_address</i> <i>hostname</i> } [traps informs]		Удаляет настройки для передачи сообщений уведомления inform и trap SNMPv1/v2/v3-серверу.
snmp-server engineid local { <i>engineid_string</i> default}	engineid_string: (5..32) символов	Создает идентификатор локального SNMP-устройства – engineID. - <i>engineid_string</i> – имя SNMP-устройства; - default – при использовании данной настройки engine ID будет автоматически создан на основе MAC-адреса устройства.
no snmp-server engineid local		Удаляет идентификатор локального SNMP-устройства – engine ID
snmp-server source-interface {traps informs} {gigabitethernet <i>gi_port</i> tengigabitethernet <i>te_port</i> fortygigabitethernet <i>fo_port</i> port-channel <i>group</i> loopback <i>loopback_id</i> vlan <i>vlan id</i> }	vlan_id: (1..4094); gi_port: (1..8/0/1..48); te_port: (1..8/0/1..24); fo_port: (1..8/0/1..4); loopback_id: (1..64) group: (1..16)	Задаёт интерфейс устройства, IP-адрес которого будет использоваться по умолчанию в качестве адреса источника для обмена сообщениями с SNMP-сервером.
no snmp-server source-interface [traps informs]		Удаляет интерфейс устройства.
snmp-server source-interface-ipv6 {traps informs} {gigabitethernet <i>gi_port</i> tengigabitethernet <i>te_port</i> fortygigabitethernet <i>fo_port</i> port-channel <i>group</i> loopback <i>loopback_id</i> vlan <i>vlan id</i> }	vlan_id: (1..4094); gi_port: (1..8/0/1..48); te_port: (1..8/0/1..24); fo_port: (1..8/0/1..4); loopback_id: (1..64); group: (1..16)	Аналогично для IPv6.
no snmp-server source-interface-ipv6 [traps informs]		Удаляет интерфейс устройства.
snmp-server engineid remote { <i>ipv4_address</i> <i>ipv6_address</i> <i>hostname</i> } <i>engineid_string</i>	hostname: (1..158) символов; engineid_string: (5..32)	Создает идентификатор удаленного SNMP-устройства – engine ID. - <i>engineid_string</i> – идентификатор SNMP-устройства.

no snmp-server engineID remote {ipv4_address ipv6_address hostname}	символов	Удаляет идентификатор удаленного SNMP-устройства – engine ID.
snmp-server enable traps	-/включено	Включает поддержку SNMP trap-сообщений.
no snmp-server enable traps		Отключает поддержку SNMP trap-сообщений.
snmp-server enable traps authentication	-/включено	Включает отправку SNMP trap-сообщений при неудачной попытке аутентификации.
no snmp-server enable traps authentication		Отключает отправку SNMP trap-сообщений.
snmp-server enable traps [erps link-status]	-/включено	Включает отправку SNMP trap-сообщений: - erps протокола ERPS; - link-status – состояния интерфейсных линков.
no snmp-server enable traps [erps link-status]		Отключает отправку SNMP trap-сообщений: - erps протокола ERPS; - link-status – состояния интерфейсных линков.
snmp-server enable traps mac-notification change	-/отключено	Включает отправку SNMP trap-сообщений при изменении в таблице изученных MAC-адресов.
no snmp-server enable traps mac-notification change		Отключает отправку SNMP trap-сообщений при изменении в таблице изученных MAC-адресов.
snmp-server enable traps mac-notification flapping	-/включено	Включает отправку SNMP trap-сообщений при обнаружении флаппинга MAC-адресов.
no snmp-server enable traps mac-notification flapping		Отключает отправку SNMP trap-сообщений при обнаружении флаппинга MAC-адресов.
snmp-server enable traps ospf	-/включено	Включает отправку SNMP trap-сообщений протокола OSPF.
no snmp-server enable traps ospf		Отключает отправку SNMP trap-сообщений.
snmp-server enable traps ipv6 ospf	-/включено	Включает отправку SNMP trap-сообщений протокола OSPF (IPv6).
no snmp-server enable traps ipv6 ospf		Отключает отправку SNMP trap-сообщений.
snmp-server enable traps dhcp-snooping limit clients	-/отключено	Включает отправку SNMP trap-сообщений при достижении предельного количества подключенных DHCP-клиентов.
no snmp-server enable traps dhcp-snooping limit clients		Отключает отправку SNMP trap-сообщений.
snmp-server trap authentication	-/разрешено	Разрешает передавать сообщения trap серверу, который не прошел аутентификацию.
no snmp-server trap authentication		Запрещает передавать сообщения trap серверу, который не прошел аутентификацию.
snmp-server contact text	text: (1..160) символов	Определяет контактную информацию устройства.
no snmp-server contact		Удаляет контактную информацию устройства.
snmp-server location text	text: (1..160) символов	Определяет информацию о местоположении устройства.
no snmp-server location		Удаляет информацию о местоположении устройства.
snmp-server set variable_name name1 value1 [name2 value2 [...]]	variable_name, name, value должны задаваться в соответствии со спецификацией	Позволяет установить значения переменных в базе данных MIB коммутатора. - variable_name – имя переменной; - name, value – пары соответствий имя – значение.
snmp-server enable traps cpu notification	-/отключено	Включает отправку SNMP trap-сообщений о срабатывании порога загрузки CPU.
no snmp-server enable traps cpu notification		Отключает отправку SNMP trap-сообщений о срабатывании порога загрузки CPU.
snmp-server enable traps cpu recovery-notification	-/отключено	Включает отправку SNMP trap-сообщений о восстановлении порога загрузки CPU.
no snmp-server enable traps cpu recovery-notification		Отключает отправку SNMP trap-сообщений о восстановлении порога загрузки CPU.
snmp-server enable traps memory notification	-/отключено	Включает отправку SNMP trap-сообщений о срабатывании порога для объема свободного места в RAM.
no snmp-server enable traps memory notification		Отключает отправку SNMP trap-сообщений о срабатывании порога для объема свободного места в RAM.
snmp-server enable traps memory recovery-notification	-/отключено	Включает отправку SNMP trap-сообщений о восстановлении порога для объема свободного места в RAM.

no snmp-server enable traps memory recovery-notification		Отключает отправку SNMP trap-сообщений о восстановлении порога для объема свободного места в RAM.
snmp-server enable traps sensor notification	-/отключено	Включает отправку SNMP trap-сообщений о срабатывании порога для значения датчиков.
no snmp-server enable traps sensor notification		Отключает отправку SNMP trap-сообщений о срабатывании порога для значения датчиков.
snmp-server enable traps sensor recovery-notification	-/отключено	Включает отправку SNMP trap-сообщений о восстановлении порога для значения датчиков.
no snmp-server enable traps sensor recovery-notification		Отключает отправку SNMP trap-сообщений о восстановлении порога для значения датчиков.
snmp-server enable traps storage notification	-/отключено	Включает отправку SNMP trap-сообщений о срабатывании порога для объема свободного места на встроенной флеш-памяти.
no snmp-server enable traps storage notification		Отключает отправку SNMP trap-сообщений о срабатывании порога для объема свободного места на встроенной флеш-памяти.
snmp-server enable traps storage recovery-notification	-/отключено	Включает отправку SNMP trap-сообщений о восстановлении порога для объема свободного места на встроенной флеш-памяти.
no snmp-server enable traps storage recovery-notification		Отключает отправку SNMP trap-сообщений о восстановлении порога для объема свободного места на встроенной флеш-памяти.

Команды режима конфигурации интерфейса (диапазона интерфейсов) Ethernet

Вид запроса командной строки в режиме конфигурации интерфейса Ethernet:

```
console(config-if)#
```

Таблица 170 – Команды режима конфигурации интерфейса Ethernet

Команда	Значение/Значение по умолчанию	Действие
snmp trap link-status	-/включено	Включает отправку SNMP trap-сообщений при изменении состояния настраиваемого порта.
no snmp trap link-status		Выключает отправку SNMP trap-сообщений при изменении состояния настраиваемого порта.

Команды режима Privileged EXEC

Вид запроса командной строки режима Privileged EXEC:

Таблица 171 – Команды режима Privileged EXEC

Команда	Значение/Значение по умолчанию	Действие
show snmp	-	Показывает статус SNMP-соединений.
show snmp engineID	-	Показывает идентификатор локального SNMP-устройства – engineID.
show snmp views [view_name]	view_name: (1..30) символов	Показывает правила обозрения SNMP.
show snmp groups [group_name]	group_name: (1..30) символов	Показывает SNMP-группы.
show snmp filters [filter_name]	filter_name: (1..30) символов	Показывает SNMP-фильтры.
show snmp users [user_name]	user_name: (1..30) символов	Показывает SNMP-пользователей.

5.21.5 Протокол удалённого мониторинга сети (RMON)

Протокол мониторинга сети (RMON) является расширением протокола SNMP, позволяя предоставить более широкие возможности контроля сетевого трафика. Отличие RMON от SNMP состоит в характере собираемой информации – данные собираемые RMON в первую очередь характеризуют трафик между узлами сети. Информация, собранная агентом, передается в приложение управления сетью.

Команды режима глобальной конфигурации

Вид запроса командной строки режима глобальной конфигурации:

```
console(config)#
```

Таблица 172 – Команды режима глобальной конфигурации

Команда	Значение/Значение по умолчанию	Действие
rmon event <i>index type</i> [community <i>com_text</i>] [description <i>desc_text</i>] [owner <i>name</i>]	 index: (1..65535); type: (none, log, trap, log-trap); com_text: (0..127) символов; desc_text: (0..127) символов; name: строка	Настраивает события, используемые в системе удаленного мониторинга. - <i>index</i> – индекс события; - <i>type</i> – тип уведомления, генерируемого устройством по этому событию: none – не генерировать уведомления, log – генерировать запись в таблице, trap – отсылать SNMP trap, log-trap – генерировать запись в таблице и отсылать SNMP trap; - <i>com_text</i> - строка сообщества SNMP для пересылки trap; - <i>desc_text</i> – описание события; - <i>name</i> – имя создателя события.
no rmon event <i>index</i>		Удаляет событие, используемое в системе удаленного мониторинга.

<p>rmon alarm index <i>mib_object_id interval</i> <i>rthreshold fthreshold revent</i> <i>fevent [type type] [startup</i> <i>direction] [owner name]</i></p>	<p>index: (1..65535); mib_object_id: корректный OID; interval: (1..2147483647) сек; rthreshold: (0..2147483647); fthreshold: (0..2147483647); revent: (1..65535); fevent: (0..65535); type: (absolute, delta)/absolute; startup: (rising, falling, rising-falling)/rising- falling; name: строка</p>	<p>Настраивает условия выдачи аварийных сигналов.</p> <ul style="list-style-type: none"> - <i>index</i> – индекс аварийного события; - <i>mib_object_id</i> – идентификатор переменной части объекта OID; - <i>interval</i> – интервал, в течение которого данные отбираются и сравниваются с восходящей и нисходящей границами; - <i>rthreshold</i> – восходящая граница; - <i>fthreshold</i> – нисходящая граница; - <i>revent</i> – индекс события, которое используется при пересечении восходящей границы; - <i>fevent</i> – индекс события, которое используется при пересечении нисходящей границы; - <i>type</i> – метод отбора указанных переменных и подсчета значения для сравнения с границами: <p>Метод absolute – абсолютное значение выбранной переменной будет сравнено с границей на конце исследуемого интервала;</p> <p>Метод delta – значение выбранной переменной при последнем отборе будет вычтено из текущего значения и разница будет сравнена с границами (разница между значениями переменной в конце и в начале контрольного интервала);</p> <ul style="list-style-type: none"> - startup – инструкция для генерации событий на первом контрольном интервале. Определяет правила генерации аварийных событий для первого контрольного интервала путем сравнения отобранной переменной с одной, либо обеими границами: - rising – генерировать единичное аварийное событие по восходящей границе, если значение отобранной переменной на первом контрольном интервале больше либо равно этой границе; - falling – генерировать единичное аварийное событие по нисходящей границе, если значение отобранной переменной на первом контрольном интервале меньше либо равно этой границе; - rising-falling – генерировать единичное аварийное событие по восходящей и/или нисходящей границе, если значение отобранной переменной на первом контрольном интервале больше либо равно восходящей границе и/или меньше либо равно нисходящей границе; - owner – имя создателя аварийного события.
<p>no rmon alarm index</p>		<p>Удаляет условие выдачи аварийных событий.</p>
<p>rmon table-size {history <i>hist_entries log log_entries}</i></p>	<p>hist_entries: (20..32767)/270; log_entries: (20..32767)/100</p>	<p>Задаёт максимальный размер RMON-таблиц.</p> <ul style="list-style-type: none"> - history – максимальное количество строк в таблице истории; - log – максимальное количество строк в таблице записей. <p> Значение вступит в силу только после перезагрузки устройства.</p>
<p>no rmon table-size {history log}</p>		<p>Устанавливает значение по умолчанию.</p>

Команды режима конфигурации интерфейса (диапазона интерфейсов) Ethernet, интерфейса группы портов

Вид запроса командной строки в режиме конфигурации интерфейса Ethernet, интерфейса группы портов:

```
console (config-if) #
```

Таблица 173 – Команды режима конфигурации интерфейса Ethernet, группы интерфейсов

Команда	Значение/Значение по умолчанию	Действие
rmon collection stats <i>index</i> [<i>owner name</i>] [<i>buckets bucket_num</i>] [<i>interval interval</i>]	index: (1..65535); name: (0..160) символов; bucket-num: (1..50)/50; interval: (1..3600)/1800 сек	Включает формирование истории по группам статистики для базы данных (MIB) удаленного мониторинга. - <i>index</i> – индекс требуемой группы статистики; - <i>name</i> – владелец группы статистики; - <i>bucket_num</i> – значение, ассоциируемое с количеством ячеек для сбора истории по группе статистики; - <i>interval</i> – период опроса для формирования истории.
no rmon collection stats <i>index</i>		Выключает формирование истории по группам статистики для базы данных (MIB) удаленного мониторинга.

Команды режима EXEC

Вид запроса командной строки режима EXEC:

```
console>
```

Таблица 174 – Команды режима EXEC

Команда	Значение/Значение по умолчанию	Действие
show rmon statistics { <i>gigabitethernet gi_port</i> <i>tengigabitethernet te_port</i> <i>fortygigabitethernet fo_port</i> <i>port-channel group</i> }	gi_port: (1..8/0/1..48); te_port: (1..8/0/1..24); fo_port: (1..8/0/1..4); group: (1..16)	Показывает статистику интерфейса Ethernet, либо группы портов, используемую для удаленного мониторинга.
show rmon collection stats { <i>gigabitethernet gi_port</i> <i>tengigabitethernet te_port</i> <i>fortygigabitethernet fo_port</i> <i>port-channel group</i> }		Отображает информацию по запрашиваемым группам статистики.
show rmon history <i>index</i> { <i>throughput</i> <i>errors</i> <i>other</i> } [<i>period period</i>]	index: (1..65535); period: (1..2147483647) сек	Показывает историю Ethernet статистики RMON. - <i>index</i> – запрошенная группа статистики; - <i>throughput</i> – показывает счетчики производительности (пропускной способности); - <i>errors</i> – показывает счетчики ошибок; - <i>other</i> – показывает счетчики обрывов и коллизий; - <i>period</i> – показывает историю за запрошенный период времени.
show rmon alarm-table	-	Показывает сводную таблицу аварийных событий.
show rmon alarm <i>index</i>	index: (1..65535)	Показывает конфигурацию настройки аварийных событий. - <i>index</i> – индекс аварийного события.
show rmon events	-	Показывает таблицу событий удаленного мониторинга RMON.
show rmon log [<i>index</i>]	index: (0..65535)	Показывает таблицу записей удаленного мониторинга RMON. - <i>index</i> - индекс события.

Примеры выполнения команд

- Показать статистику 10 интерфейса Ethernet:

```
console# show rmon statistics tengigabitethernet 1/0/10
```

```
Port te0/10
Dropped: 8
Octets: 878128 Packets: 978
Broadcast: 7 Multicast: 1
CRC Align Errors: 0 Collisions: 0
Undersize Pkts: 0 Oversize Pkts: 0
Fragments: 0 Jabbers: 0
```

```
64 Octets: 98 65 to 127 Octets: 0
128 to 255 Octets: 0 256 to 511 Octets: 0
512 to 1023 Octets: 491 1024 to 1518 Octets: 389
```

Таблица 175 – Описание результатов

<i>Параметр</i>	<i>Описание</i>
Dropped	Количество задетектированных событий, когда пакеты были отброшены.
Octets	Количество байт данных (включая байты плохих пакетов), принятых из сети (исключая фреймовые биты, но включая биты контрольной суммы).
Packets	Количество принятых пакетов (включая плохие, широковещательные и многоадресные пакеты).
Broadcast	Количество принятых широковещательных пакетов (только корректные пакеты).
Multicast	Количество принятых многоадресных пакетов (только корректные пакеты).
CRC Align Errors	Количество принятых пакетов длиной от 64 до 1518 байт включительно, имеющих неверную контрольную сумму либо с целым числом байт (ошибки проверки контрольной суммы – FCS), либо с нецелым числом байт (ошибки выравнивания – Alignment).
Collisions	Оценка количества коллизий на данном Ethernet сегменте.
Undersize Pkts	Количество принятых пакетов длиной меньше 64 байт (исключая фреймовые биты, но включая биты контрольной суммы), но в остальном правильно сформированных.
Oversize Pkts	Количество принятых пакетов длиной больше 1518 байт (исключая фреймовые биты, но включая биты контрольной суммы), но в остальном правильно сформированных.
Fragments	Количество принятых пакетов длиной меньше 64 байт (исключая фреймовые биты, но включая биты контрольной суммы), имеющих неверную контрольную сумму либо с целым числом байт (ошибки проверки контрольной суммы – FCS), либо с нецелым числом байт (ошибки выравнивания – Alignment).
Jabbers	Количество принятых пакетов длиной больше 1518 байт (исключая фреймовые биты, но включая биты контрольной суммы), имеющих неверную контрольную сумму либо с целым числом байт (ошибки проверки контрольной суммы – FCS), либо с нецелым числом байт (ошибки выравнивания – Alignment).
64 Octet	Количество принятых пакетов (включая плохие пакеты) длиной 64 байта (исключая фреймовые биты, но включая биты контрольной суммы).
65 to 127 Octets	Количество принятых пакетов (включая плохие пакеты) длиной от 65 до 127 байт включительно (исключая фреймовые биты, но включая биты контрольной суммы).
128 to 255 Octets	Количество принятых пакетов (включая плохие пакеты) длиной от 128 до 255 байт включительно (исключая фреймовые биты, но включая биты контрольной суммы).
256 to 511 Octets	Количество принятых пакетов (включая плохие пакеты) длиной от 256 до 511 байт включительно (исключая фреймовые биты, но включая биты контрольной суммы).
512 to 1023 Octets	Количество принятых пакетов (включая плохие пакеты) длиной от 512 до 1023 байт включительно (исключая фреймовые биты, но включая биты контрольной суммы).
1024 to 1518 Octets	Количество принятых пакетов (включая плохие пакеты) длиной от 1024 до 1518 байт включительно (исключая фреймовые биты, но включая биты контрольной суммы).

- Показать информацию по группам статистики для порта 8:

```
console# show rmon collection stats tengigabitethernet 1/0/8
```

Index	Interface	Interval	Requested Samples	Granted Samples	Owner
1	te0/8	300	50	50	Eltex

Таблица 176 – Описание результатов

<i>Параметр</i>	<i>Описание</i>
Index	Индекс, уникально идентифицирующий запись.
Interface	Ethernet-интерфейс, на котором запущен опрос.
Interval	Интервал в секундах между опросами.
Requested Samples	Запрошенное количество отсчетов, которое может быть сохранено.
Granted Samples	Разрешенное (оставшееся) количество отсчетов, которое может быть сохранено.
Owner	Владелец данной записи.

- Показать счетчики пропускной способности для группы статистики 1:

```
console# show rmon history 1 throughput
```

Sample set: 1	Owner: MES				
Interface: gi0/1	Interval: 1800				
Requested samples: 50	Granted samples: 50				
Maximum table size: 100					
Time	Octets	Packets	Broadcast	Multicast	%
Nov 10 2009 18:38:00	204595549	278562	2893	675218.67%	

Таблица 177 – Описание результатов

<i>Параметр</i>	<i>Описание</i>
Time	Дата и время создания записи.
Octets	Количество байт данных (включая байты плохих пакетов) принятых из сети (исключая фреймовые биты, но включая биты контрольной суммы).
Packets	Количество принятых пакетов (включая плохие пакеты) в течение периода формирования записи.
Broadcast	Количество принятых хороших пакетов в течение периода формирования записи направленных на широковещательные адреса.
Multicast	Количество принятых хороших пакетов в течение периода формирования записи направленных на многоадресные адреса.
Utilization	Оценка средней пропускной способности физического уровня на данном интерфейсе в течение периода формирования записи. Пропускная способность оценивается величиной до тысячной процента.
CRC Align	Количество принятых в течение периода формирования записи пакетов длиной от 64 до 1518 байт включительно, имеющих неверную контрольную сумму либо с целым числом байт (ошибки проверки контрольной суммы – FCS), либо с нецелым числом байт (ошибки выравнивания – Alignment).
Collisions	Оценка количества коллизий на данном Ethernet сегменте в течение периода формирования записи.
Undersize Pkts	Количество принятых в течение периода формирования записи пакетов длиной меньше 64 байт (исключая фреймовые биты, но включая биты контрольной суммы), но в остальном правильно сформированных.
Oversize Pkts	Количество принятых в течение периода формирования записи пакетов длиной больше 1518 байт (исключая фреймовые биты, но включая биты контрольной суммы), но в остальном правильно сформированных.

Fragments	Количество принятых в течение периода формирования записи пакетов длиной меньше 64 байт (исключая фреймовые биты, но включая биты контрольной суммы), имеющих неверную контрольную сумму либо с целым числом байт (ошибки проверки контрольной суммы – FCS), либо с нецелым числом байт (ошибки выравнивания – Alignment).
Jabbers	Количество принятых в течение периода формирования записи пакетов длиной больше 1518 байт (исключая фреймовые биты, но включая биты контрольной суммы), имеющих неверную контрольную сумму либо с целым числом байт (ошибки проверки контрольной суммы – FCS), либо с нецелым числом байт (ошибки выравнивания – Alignment).
Dropped	Количество задетектированных событий, когда пакеты были отброшены в течение периода формирования записи.

- Показать сводную таблицу сигналов тревоги:

```
console# show rmon alarm-table
```

Index	OID	Owner
1	1.3.6.1.2.1.2.2.1.10.1	CLI
2	1.3.6.1.2.1.2.2.1.10.1	Manager

Таблица 178 – Описание результатов

Параметр	Описание
Index	Индекс, уникально идентифицирующий запись
OID	OID контролируемой переменной
Owner	Пользователь, создавший запись.

- Показать конфигурацию аварийных событий с индексом 1:

```
console# show rmon alarm 1
```

Alarm 1 ----- OID: 1.3.6.1.2.1.2.2.1.10.1 Last sample Value: 878128 Interval: 30 Sample Type: delta Startup Alarm: rising Rising Threshold: 8700000 Falling Threshold: 78 Rising Event: 1 Falling Event: 1 Owner: CLI
--

Таблица 179 – Описание результатов

Параметр	Описание
OID	OID контролируемой переменной.
Last Sample Value	Значение переменной на последнем контрольном интервале. Если метод отбора переменных absolute – то это абсолютное значение переменной, если delta – то разница между значениями переменной в конце и в начале контрольного интервала.
Interval	Интервал в секундах, в течение которого данные отбираются и сравниваются с верхней и нижней границами.

Sample Type	Метод отбора указанных переменных и подсчета значения для сравнения с границами. Метод absolute – абсолютное значение выбранной переменной будет сравнено с границей на конце исследуемого интервала. Метод delta – значение выбранной переменной при последнем отборе будет вычтено из текущего значения, и разница будет сравнена с границами (разница между значениями переменной в конце и в начале контрольного интервала).
Startup Alarm	Инструкция для генерации событий на первом контрольном интервале. Определяет правила генерации аварийных событий для первого контрольного интервала путем сравнения отобранной переменной с одной, либо обеими границами. rising – генерировать единичное аварийное событие по восходящей границе, если значение отобранной переменной на первом контрольном интервале больше либо равно этой границе. falling – генерировать единичное аварийное событие по нисходящей границе, если значение отобранной переменной на первом контрольном интервале меньше либо равно этой границе. rising-falling – генерировать единичное аварийное событие по восходящей и/или нисходящей границе, если значение отобранной переменной на первом контрольном интервале больше либо равно восходящей границе, и/или меньше либо равно нисходящей границе.
Rising Threshold	Значение восходящей границы. Когда значение отобранной переменной на предыдущем контрольном интервале было меньше данной границы, а на текущем контрольном интервале больше либо равно значению границы, тогда единичное событие генерируется.
Falling Threshold	Значение нисходящей границы. Когда значение отобранной переменной на предыдущем контрольном интервале было больше данной границы, а на текущем контрольном интервале меньше либо равно значению границы, тогда единичное событие генерируется.
Rising Event	Индекс события используемого, когда восходящая граница пересечена.
Falling Event	Индекс события используемого, когда нисходящая граница пересечена.
Owner	Пользователь, создавший запись.

- Показать таблицу событий удаленного мониторинга RMON:

```
console# show rmon events
```

Index	Description	Type	Community	Owner	Last time sent
1	Errors	Log		CLI	Nov 10 2009 18:47:17
2	High Broadcast	Log-Trap	router	Manager	Nov 10 2009 18:48:48

Таблица 180 – Описание результатов

Параметр	Описание
Index	Индекс, уникально идентифицирующий событие.
Description	Комментарий, описывающий событие.
Type	Тип уведомления, генерируемого устройством по этому событию: none – не генерировать уведомления, log – генерировать запись в таблице, trap – отсылать SNMP trap, log-trap – генерировать запись в таблице и отсылать SNMP trap.
Community	Строка сообщества SNMP для пересылки trap.
Owner	Пользователь, создавший событие.
Last time sent	Время и дата генерирования последнего события. Если не было сгенерировано событий, то это значение будет равно нулю.

Показать таблицу записей удаленного мониторинга RMON:

```
console# show rmon log
```

```
Maximum table size: 100
Event Description Time
-----
1      Errors      Nov 10 2009 18:48:33
```

Таблица 181 – Описание результатов

Параметр	Описание
Index	Индекс, уникально идентифицирующий запись.
Description	Комментарий, описывающий событие.
Time	Время создания записи.

5.21.6 Списки доступа ACL для управления устройством

Программное обеспечение коммутаторов позволяет разрешить либо ограничить доступ к управлению устройством через определенные порты или группы VLAN. Для этой цели создаются списки доступа (Access Control List, ACL) для управления.

 **ACL per VLAN работает только в режиме «acl-sqinq»**

Команды режима глобальной конфигурации

Вид запроса командной строки режима глобальной конфигурации:

```
console (config) #
```

Таблица 182 – Команды режима глобальной конфигурации

Команда	Значение/Значение по умолчанию	Действие
management access-list name	name: (1..32) символа	Создает список доступа для управления. Входит в режим конфигурации списка доступа для управления.
no management access-list name		Удаляет список доступа для управления.
management access-class {console-only name}	name: (1..32) символа	Ограничивает управление устройством по определенному списку доступа (access list). Активирует указанный список доступа. - console-only – управление устройством доступно только с консоли.
no management access-class		Отменяет ограничение на управление устройством по определенному списку доступа (access list).

Команды режима конфигурации списка доступа для управления

Вид запроса командной строки в режиме конфигурации списка доступа для управления:

```
console (config) # management access-list eltex_manag
console (config-macl) #
```

Таблица 183 – Команды режима конфигурации списка доступа для управления

<i>Команда</i>	<i>Значение/Значение по умолчанию</i>	<i>Действие</i>
permit [gigabitethernet <i>gi_port</i> tengigabitethernet <i>te_port</i> fortygigabitethernet <i>fo_port</i> port-channel <i>group</i> oob vlan <i>vlan_id</i>] [service <i>service</i>] [ace-priority <i>index</i>]	<i>gi_port</i> : (1..8/0/1..48); <i>te_port</i> : (1..8/0/1..24); <i>fo_port</i> : (1..8/0/1..4); <i>group</i> : (1..16); <i>vlan_id</i> : (1..4094) <i>service</i> : (telnet, snmp, http, https, ssh); <i>index</i> : (1..65535)	Задаёт разрешающее условие для управляющего списка доступа. - <i>service</i> – тип доступа. - <i>index</i> – приоритет правила.
deny [gigabitethernet <i>gi_port</i> tengigabitethernet <i>te_port</i> fortygigabitethernet <i>fo_port</i> port-channel <i>group</i> oob vlan <i>vlan_id</i>] [service <i>service</i>] [ace-priority <i>index</i>]	<i>gi_port</i> : (1..8/0/1..48); <i>te_port</i> : (1..8/0/1..24); <i>fo_port</i> : (1..8/0/1..4); <i>group</i> : (1..16); <i>vlan_id</i> : (1..4094); <i>service</i> : (telnet, snmp, http, https, ssh); <i>index</i> : (1..65535)	Задаёт запрещающее условие для управляющего списка доступа. - <i>service</i> – тип доступа, - <i>index</i> – приоритет правила.
deny ip-source { <i>ipv4_address</i> <i>ipv6_address/prefix_length</i> } [mask { <i>mask</i> <i>prefix_length</i> }] [gigabitethernet <i>gi_port</i> tengigabitethernet <i>te_port</i> fortygigabitethernet <i>fo_port</i> port-channel <i>group</i> oob vlan <i>vlan_id</i>] [service <i>service</i>] [ace-priority <i>index</i>]	<i>gi_port</i> : (1..8/0/1..48); <i>te_port</i> : (1..8/0/1..24); <i>fo_port</i> : (1..8/0/1..4); <i>group</i> : (1..16); <i>vlan_id</i> : (1..4094); <i>service</i> : (telnet, snmp, http, https, ssh); <i>index</i> : (1..65535)	Задаёт запрещающее условие для управляющего списка доступа. - <i>service</i> – тип доступа, - <i>index</i> – приоритет правила.
remove ace-priority <i>index</i>	<i>index</i> : (1..65535)	Удалить условие из списка доступа.

Команды режима Privileged EXEC

Вид запроса командной строки режима Privileged EXEC:

```
console#
```

Таблица 184 – Команды режима Privileged EXEC

<i>Команда</i>	<i>Значение/Значение по умолчанию</i>	<i>Действие</i>
show management access-list [<i>name</i>]	<i>name</i> : (1..32) символа	Показывает списки доступа (access list) для управления.
show management access-class	-	Показывает информацию об активных списках доступа (access list) для управления.

5.21.7 Настройка доступа

5.21.7.1 Telnet, SSH, HTTP и FTP



Данные команды предназначены для настройки серверов доступа для управления коммутатором. Поддержка серверов TELNET и SSH коммутатором позволяет удаленно подключаться к нему для мониторинга и конфигурации.

Команды режима глобальной конфигурации

Вид запроса командной строки режима глобальной конфигурации:

```
console (config) #
```

Таблица 185 – Команды режима глобальной конфигурации

Команда	Значение/Значение по умолчанию	Действие
ip telnet server	По умолчанию Telnet сервер включен	Разрешает удаленное конфигурирование устройства через Telnet.
no ip telnet server		Запрещает удаленное конфигурирование устройства через Telnet.
ip ssh server	По умолчанию SSH сервер отключен	Разрешает удаленное конфигурирование устройства через SSH.  До тех пор, пока ключ для шифрования не сгенерирован, SSH-сервер будет находиться в резерве. После генерации ключа (используемые команды <code>crypto key generate rsa</code> и <code>crypto key generate dsa</code>) сервер перейдет в рабочее состояние.
no ip ssh server		Запрещает удаленное конфигурирование устройства через SSH.
ip ssh port port_number	port_number: (1..65535)/22	TCP-порт, используемый SSH-сервером.
no ip ssh port		Устанавливает значение по умолчанию.
ip ssh-client source-interface {gigabitethernet gi_port tengigabitethernet te_port fortygigabitethernet fo_port port-channel group loopback loopback_id vlan vlan_id}	gi_port: (1..8/0/1..48); te_port: (1..8/0/1..24); fo_port: (1..8/0/1..4); loopback_id: (1..64) group: (1..16); vlan_id: (1..4094)	Задает интерфейс для SSH-сессий.
no ip ssh-client source-interface		Удаляет интерфейс.
ipv6 ssh-client source-interface {gigabitethernet gi_port tengigabitethernet te_port fortygigabitethernet fo_port port-channel group loopback loopback_id vlan vlan_id}	gi_port: (1..8/0/1..48); te_port: (1..8/0/1..24); fo_port: (1..8/0/1..4); loopback_id: (1..64) group: (1..16); vlan_id: (1..4094)	Задает интерфейс для IPv6 SSH-сессий.
no ipv6 ssh-client source-interface		Удаляет интерфейс.
ip ssh pubkey-auth	По умолчанию использование публичного ключа запрещено	Разрешает использование публичного ключа для входящих SSH-сессий.
no ip ssh pubkey-auth		Запрещает использование публичного ключа для входящих SSH-сессий.
ip ssh password-auth	По умолчанию включено	Включение режима аутентификации по паролю
no ip ssh password-auth		Отключение режима аутентификации по паролю
crypto key pubkey-chain ssh	По умолчанию ключ не создан	Вход в режим конфигурации публичного ключа.
crypto key generate dsa	-	Генерирует пару ключей DSA – частный и публичный для SSH-сервиса.  Если хотя бы один из пары ключей уже создан, то система предложит перезаписать ключ.
crypto key generate rsa	-	Генерирует пару ключей RSA – частный и публичный для SSH-сервиса.  Если хотя бы один из пары ключей уже создан, то система предложит перезаписать ключ.
crypto key import dsa	-	Импортирует пару ключей DSA
encrypted crypto key import dsa		- encrypted – в зашифрованном виде.
crypto key import rsa	-	Импортирует пару ключей RSA

<code>encrypted crypto key import rsa</code>		- encrypted –в зашифрованном виде.
<code>crypto certificate {1 2} generate</code>	-	Генерирует SSL-сертификат.
<code>ip http server</code>	По умолчанию HTTP-сервер включен	Разрешает удаленное конфигурирование устройства через WEB.
<code>no ip http server</code>		Запрещает удаленное конфигурирование устройства через WEB.
<code>ip http port port</code>	1..65535/80	Задает порт HTTP-сервера.
<code>no ip http port</code>		Восстанавливает значение по умолчанию.
<code>ip http secure-server</code>	По умолчанию HTTPS-сервер выключен	Включает HTTPS-сервер.
<code>no ip http secure-server</code>		Выключает HTTPS-сервер.
<code>ip http timeout-policy seconds [http-only https-only]</code>	seconds: (0..86400)/600	Задает таймаут HTTP-сессии.
<code>no ip http timeout-policy</code>		Восстанавливает значение по умолчанию.
<code>ip https certificate {1 2}</code>	-/1	Определяет активный HTTPS-сертификат.
<code>no ip https certificate</code>		Восстанавливает значение по умолчанию.
<code>crypto certificate {1 2} generate</code>	-	Генерирует SSL-сертификат.
<code>crypto certificate {1 2} import</code>		Импортирует SSL-сертификат, назначенный центром сертификации.
<code>no crypto certificate {1 2}</code>		Восстанавливает SSL-сертификат по умолчанию для указанного сертификата.



Ключи, сгенерированные командами `crypto key generate rsa` и `crypto key generate dsa`, сохраняются в закрытом для пользователя файле конфигурации.

Команды режима конфигурации публичного ключа

Вид запроса командной строки в режиме конфигурации публичного ключа:

```
console# configure
console(config)# crypto key pubkey-chain ssh
console(config-pubkey-chain)#
```

Таблица 186 – Команды режима конфигурации публичного ключа

<i>Команда</i>	<i>Значение/Значение по умолчанию</i>	<i>Действие</i>
<code>user-key username {rsa dsa}</code>	username: (1..48) символов	Вход в режим создания индивидуального публичного ключа. - rsa – создать RSA-ключ; - dsa – создать DSA-ключ.
<code>no user-key username</code>		Удаляет публичный ключ для определенного пользователя.

Вид запроса командной строки в режиме создания индивидуального публичного ключа:

```
console# configure
console(config)# crypto key pubkey-chain ssh
console(config-pubkey-chain)# user-key eltex rsa
console(config-pubkey-key)#
```

Таблица 187 – Команды режима создания индивидуального публичного ключа

<i>Команда</i>	<i>Значение/Значение по умолчанию</i>	<i>Действие</i>
<code>key-string</code>	-	Создает публичный ключ для определенного пользователя.

key-string row <i>key_string</i>	-	<p>Создает публичный ключ для определенного пользователя. Ввод ключа осуществляется построчно.</p> <p>- <i>key_string</i> – часть ключа.</p> <p> Для того чтобы система поняла, что ключ введен полностью, необходимо ввести команду key-string row без символов.</p>
---	---	---

Команды режима EXEC

Команды данного раздела доступны только для привилегированных пользователей.

Вид запроса командной строки режима EXEC:

```
console#
```

Таблица 188 – Команды режима EXEC

Команда	Значение/Значение по умолчанию	Действие
show ip ssh	-	Показывает конфигурацию SSH-сервера, а также активные входящие SSH-сессии.
show crypto key pubkey-chain ssh [username username] [fingerprint {bubble-babble hex}]	username: (1..48) символов. По умолчанию отпечаток ключа в шестнадцатеричном формате.	Показывает публичные SSH-ключи, сохраненные на коммутаторе. - <i>username</i> – имя удаленного клиента; - bubble-babble – отпечаток ключа в коде Bubble Babble; - hex – отпечаток ключа в шестнадцатеричном коде.
show crypto key mypubkey [rsa dsa]	-	Показывает публичные ключи SSH-коммутатора.
show crypto certificate [1 2]	-	Отображает SSL-сертификаты для HTTPS-севера.

Примеры выполнения команд

Включить сервер SSH на коммутаторе. Разрешить использование публичных ключей. Создать RSA-ключ для пользователя **eltex**:

```
console# configure
console(config)# ip ssh server
console(config)# ip ssh pubkey-auth
console(config)# crypto key pubkey-chain ssh
console(config-pubkey-chain)# user-key eltex rsa
console(config-pubkey-key)# key-string
AAAAB3NzaC1yc2EAAAADAQABAAQCVtNrWpWlA14kpqIw9GBRonZQZxjHKcqKL6rMlQ+ZNXf
ZSkvHG+QusIZ/76ILmFT34v7u7ChFAE+Vu4GRfpSwoQUvV35LqJk67IOU/zfwO1lgkTwm175Q
R9gHujS6KwGN2QWXgh3ub8gDjTSqmuSn/Wd05iDX2IExQWu08licg1k02LYciz+Z4TrEU/9FJx
wPiVQOjc+KBXuR0juNg5nFYsY0ZCk0N/W9a/tnkmlshRE7Di71+w3fNiOA6w9o44t6+AINEICB
CCA4YcF6zMzaT1wefWwX6f+Rmt5nhhqAtN/4oJfcel166DqVX1gWmNzNR4DYDvSzg01DnwCAC8
Qh
Fingerprint: a4:16:46:23:5a:8d:1d:b5:37:59:eb:44:13:b9:33:e9
```

5.21.7.2 Команды конфигурации терминала

Команды конфигурации терминала служат для настройки параметров локальной и удаленной консоли.

Команды режима глобальной конфигурации

Вид запроса командной строки режима глобальной конфигурации:

```
console(config)#
```

Таблица 189 – Команды режима глобальной конфигурации

<i>Команда</i>	<i>Значение/Значение по умолчанию</i>	<i>Действие</i>
<code>line {console telnet ssh}</code>	-	Вход в режим соответствующего терминала (локальная консоль, удаленная консоль – Telnet или удаленная защищенная консоль – SSH).

Команды режима конфигурации терминала

Вид запроса командной строки в режиме конфигурации терминала

```
console# configure
console(config)# line {console|telnet|ssh}
console(config-line)#
```

Таблица 190 – Команды режима конфигурации терминала

<i>Команда</i>	<i>Значение/Значение по умолчанию</i>	<i>Действие</i>
<code>speed bps</code>	bps: (2400, 9600, 19200, 38400, 57600, 115200)/115200 бод	Устанавливает скорость доступа по локальной консоли (команда доступна только в режиме конфигурации локальной консоли).
<code>no speed</code>		Устанавливает значение по умолчанию.
<code>autobaud</code>	-/включено	Включает автоматическое определение скорости доступа по локальной консоли (команда доступна только в режиме конфигурации локальной консоли).
<code>no autobaud</code>		Выключает автоматическое определение скорости доступа по локальной консоли.
<code>exec-timeout minutes [seconds]</code>	minutes: (0..65535)/10 мин; seconds: (0..59)/0 сек	Задает интервал, в течение которого система ожидает ввода пользователя. Если в течение данного интервала пользователь ничего не вводит, то консоль отключается.
<code>no exec-timeout</code>		Устанавливает значение по умолчанию.

Команды режима EXEC

Вид запроса командной строки режима EXEC:

```
console#
```

Таблица 191 – Команды режима EXEC

<i>Команда</i>	<i>Значение/Значение по умолчанию</i>	<i>Действие</i>
<code>show line [console telnet ssh]</code>	-	Показывает параметры терминала.

5.22 Журнал аварий, протокол SYSLOG

Системные журналы позволяют вести историю событий, произошедших на устройстве, а также контролировать произошедшие события в реальном времени. В журнал заносятся события семи типов: чрезвычайные, сигналы тревоги, критические и не критические ошибки, предупреждения, уведомления, информационные и отладочные.

Команды режима глобальной конфигурации

Вид запроса командной строки в режиме глобальной конфигурации:

```
console (config) #
```

Таблица 192 – Команды режима глобальной конфигурации

Команда	Значение/Значение по умолчанию	Действие
logging on		Включает регистрацию отладочных сообщений и сообщений об ошибках.
no logging on	-/регистрация включена	Выключает регистрацию отладочных сообщений и сообщений об ошибках.  При выключенной регистрации отладочные сообщения и сообщения об ошибках будут передаваться на консоль.
logging host {ip_address host} [port port] [severity level] [facility facility] [description text]	host: (1..158) символов; port: (1..65535)/514; level: (см.Таблица 193); facility: (local0..7)/local7; text: (1..64) символов	Включает передачу аварийных и отладочных сообщений на удаленный SYSLOG сервер. - ip_address – IPv4 или IPv6-адрес SYSLOG-сервера; - host – сетевое имя SYSLOG-сервера; - port – номер порта для передачи сообщений по протоколу SYSLOG; - level – уровень важности сообщений, передаваемых на SYSLOG-сервер; - facility – услуга, передаваемая в сообщениях; - text – описание SYSLOG-сервера.
no logging host {ip_address host}		Удаляет выбранный сервер из списка используемых SYSLOG-серверов.
logging console [level]	level: (Таблица 193)/informational	Включает передачу аварийных или отладочных сообщений выбранного уровня важности на консоль.
no logging console		Выключает передачу аварийных или отладочных сообщений на консоль.
logging buffered [severity_level]	severity_level: (Таблица 193)/informational	Включает передачу аварийных или отладочных сообщений выбранного уровня важности во внутренний буфер.
no logging buffered		Выключает передачу аварийных или отладочных сообщений во внутренний буфер.
logging buffered size size	size: (20..1000)/200	Изменяет количество сообщений, запоминаемых во внутреннем буфере. Новое значение размера буфера применится после перезагрузки устройства.
no logging buffered size		Устанавливает значение по умолчанию.
logging file [level]	level: (Таблица 193)	Включает передачу аварийных или отладочных сообщений выбранного уровня важности в файл журнала.
no logging file	/errors	Выключает передачу аварийных или отладочных сообщений в файл журнала.
aaa logging login		Заносить в журналы события аутентификации, авторизации и учета (AAA).
no aaa logging login	-/включено	Не заносить в журналы события аутентификации, авторизации и учета (AAA).
logging cli-commands		Включает логирование введенных в CLI команд.
no logging cli-commands	-/отключено	Отключает логирование введенных в CLI команд.
file-system logging {copy delete-rename}	По умолчанию регистрация включена	Включает регистрацию событий файловой системы. - copy – регистрация сообщений, связанных с операциями копирования файлов; - delete-rename – регистрация сообщений, связанных с удалением файлов и переименованием операций.
no file-system logging {copy delete-rename}		Выключает регистрацию событий файловой системы.
management logging deny	По умолчанию регистрация включена	Включает регистрацию событий о запрете доступа к управлению коммутатором.

no management logging deny		Выключает регистрацию событий о запрете доступа к управлению коммутатором.
logging aggregation on	-/отключено	Включает контроль агрегации syslog-сообщений.
no logging aggregation on		Отключает агрегацию syslog-сообщений.
logging aggregation aging-time sec	sec: (15..3600)/300 секунд	Устанавливает время хранения сгруппированных syslog-сообщений.
no logging aggregation aging-time		Устанавливает значение по умолчанию.
logging service cpu-rate-limits traffic	traffic: (http, telnet, ssh, snmp, ip, link-local, arp-switch-mode, arp-inspection, stp-bpdu, other-bpdu, dhcp-snooping, dhcpv6-snooping, igmp-snooping, mld-snooping, sflow, log-deny-aces, vrrp)/-	Включает контроль ограничения скорости входящих фреймов для определенного типа трафика.
no logging service cpu-rate-limits traffic		Отключает логирование.
logging origin-id {string hostname ip ipv6}	-/нет	Задаёт параметр, который будет использоваться в качестве идентификатора хоста в syslog-сообщениях.
no logging origin-id		Использовать значение по умолчанию.
logging source-interface {gigabitethernet gi_port tengigabitethernet te_port fortygigabitethernet fo_port port-channel group loopback loopback_id vlan vlan_id}	gi_port: (1..8/0/1..48); te_port: (1..8/0/1..24); fo_port: (1..8/0/1..4); loopback_id: (1..64) group: (1..16); vlan_id: (1..4094)	Использовать IP-адрес указанного интерфейса в качестве источника в IP-пакетах протокола SYSLOG.
no logging source-interface		Использовать IP-адрес исходящего интерфейса.
logging source-interface-ipv6 {gigabitethernet gi_port tengigabitethernet te_port fortygigabitethernet fo_port port-channel group loopback loopback_id vlan vlan_id}	gi_port: (1..8/0/1..48); te_port: (1..8/0/1..24); fo_port: (1..8/0/1..4); loopback_id: (1..64) group: (1..16); vlan_id: (1..4094)	Использовать IPv6-адрес указанного интерфейса в качестве источника в IP-пакетах протокола SYSLOG.
no logging source-interface-ipv6		Использовать IPv6-адрес исходящего интерфейса.

Каждое сообщение имеет свой уровень важности; в таблице 193 приведены типы сообщений в порядке убывания их важности.

Таблица 193 – Типы важности сообщений

Тип важности сообщений	Описание
Чрезвычайные (emergencies)	В системе произошла критическая ошибка, система может работать неправильно.
Сигналы тревоги (alerts)	Необходимо немедленное вмешательство в систему.
Критические (critical)	В системе произошла критическая ошибка.
Ошибочные (errors)	В системе произошла ошибка.
Предупреждения (warnings)	Предупреждение, неаварийное сообщение.
Уведомления (notifications)	Уведомление системы, неаварийное сообщение.
Информационные (informational)	Информационные сообщения системы.
Отладочные (debugging)	Отладочные сообщения, предоставляют пользователю информацию для корректной настройки системы.

Команды режима Privileged EXEC

Вид запроса командной строки в режиме Privileged EXEC:

```
console#
```

Таблица 194 – Команда режима Privileged EXEC для просмотра файла журнала

Команда	Значение/Значение по умолчанию	Действие
<code>clear logging</code>	-	Удаляет все сообщения из внутреннего буфера.
<code>clear logging file</code>	-	Удаляет все сообщения из файла журнала.
<code>show logging file</code>	-	Отображает состояние журнала, аварийные и отладочные сообщения, записанные в файле журнала.
<code>show logging</code>	-	Отображает состояние журнала, аварийные и отладочные сообщения, записанные во внутреннем буфере.
<code>show syslog-servers</code>	-	Отображает настройки для удалённых syslog-серверов.

Примеры использования команд

- Включить регистрацию ошибочных сообщений на консоли:

```
console# configure
console (config)# logging on
console (config)# logging console errors
```

- Очистить файл журнала:

```
console# clear logging file
Clear Logging File [y/n]y
```

5.23 Зеркалирование (мониторинг) портов

Функция зеркалирования портов предназначена для контроля сетевого трафика путем пересылки копий входящих и/или исходящих пакетов с одного или нескольких контролируемых портов на один контролирующий порт.



При зеркалировании более одного физического интерфейса возможны потери трафика. Отсутствие потерь гарантируется только при зеркалировании одного физического интерфейса

К контролирующему порту применяются следующие ограничения:

- Порт не может быть контролирующим и контролируемым портом одновременно;
- Порт не может быть членом группы портов;
- IP-интерфейс должен отсутствовать для этого порта;
- Протокол GVRP должен быть выключен на этом порту.

К контролируемым портам применяются следующие ограничения:

- Порт не может быть контролирующим и контролируемым портом одновременно.

Команды режима глобальной конфигурации

Вид запроса командной строки в режиме глобальной конфигурации:

```
console(config)#
```

Таблица 195 – Команды режима глобальной конфигурации

Команда	Значение/Значение по умолчанию	Действие
<code>port monitor mode {monitor-only network}</code>	-/monitor-only	Задаёт режим работы порта - monitor-only – фреймы, поступающие на порт, отбрасываются; - network – позволяет вести обмен данными.
<code>no port monitor mode</code>		Возвращает значение по умолчанию.
<code>port monitor remote vlan vlan_id [cos priority] [tx rx]</code>	vlan_id: (1..4094); priority: (0..7)/0	Назначение VLAN для удаленного мониторинга (RSPAN), в которую будут помещаться пакеты с контролируемых интерфейсов.

<code>no port monitor remote vlan vlan_id</code>	Удаление VLAN для удаленного мониторинга.
--	---

Команды режима конфигурации интерфейса Ethernet

Вид запроса командной строки в режиме конфигурации интерфейса Ethernet:

```
console (config-if) #
```



Данные команды нельзя выполнять в режиме конфигурации диапазона интерфейсов Ethernet.

Таблица 196 – Команды доступные в режиме конфигурации интерфейса Ethernet

<i>Команда</i>	<i>Значение/Значение по умолчанию</i>	<i>Действие</i>
<code>port monitor {remote gigabitethernet gi_port tengigabitethernet te_port fortygigabitethernet fo_port} [rx tx]</code>	gi_port: (1..8/0/1..48); te_port: (1..8/0/1..24); fo_port: (1..8/0/1..4);	Включает функцию мониторинга на настраиваемом интерфейсе. Данный интерфейс будет контролирующим портом для указанного в команде контролируемого порта. - gi_port , te_port , fo_port – контролируемый порт; - rx – копировать пакеты принятые контролируемым портом; - tx – копировать пакеты, переданные контролируемым портом; При отсутствии параметра rx/tx с контролируемого порта копируются все пакеты. <input checked="" type="checkbox"/> Функция мониторинга может быть настроена на двух портах одновременно
<code>no port monitor {remote gigabitethernet gi_port tengigabitethernet te_port fortygigabitethernet fo_port }</code>		Выключает функцию мониторинга на настраиваемом интерфейсе.
<code>port monitor vlan vlan_id</code>	vlan_id: (1..4094)	Включает функцию мониторинга на настраиваемом интерфейсе. Данный интерфейс будет контролирующим портом для указанной VLAN. <input checked="" type="checkbox"/> Порт мониторинга не должен принадлежать к настраиваемой VLAN. <input checked="" type="checkbox"/> Мониторинг VLAN может быть включен лишь в том случае, если в системе настроено не более одного контролирующего порта. <input checked="" type="checkbox"/> Если контролирующий порт настроен ранее, то только этот порт может быть использован для мониторинга VLAN.
<code>no port monitor vlan vlan_id</code>		Удаляет указанную VLAN из мониторинга.
<code>port monitor remote</code>	-	Включает функцию удаленного мониторинга (RSPAN) на настраиваемом интерфейсе.
<code>no port monitor remote</code>	-	Выключает функцию удаленного мониторинга (RSPAN) на настраиваемом интерфейсе.

Команды режима EXEC

Запрос командной строки в режиме EXEC имеет следующий вид:

```
console>
```

Таблица 197 – Команды, доступные в режиме EXEC

<i>Команда</i>	<i>Значение/Значение по умолчанию</i>	<i>Действие</i>
<code>show ports monitor</code>	-	Выводит информацию по контролирующим и контролируемым портам.

Примеры выполнения команд

- Установить 13 Ethernet интерфейс контролирующим для 18 интерфейса Ethernet. Весь трафик с 18 интерфейса передавать на 13.

```
console# configure
console(config)# interface tengigabitethernet 1/0/13
console(config-if)# port monitor tengigabitethernet 1/0/18
```

- Вывести информацию по контролирующим и контролируемым портам.

```
console# show ports monitor
```

```
Port monitor mode: monitor-only
  RSPAN configuration
RX: VLAN 5, user priority 0
TX: VLAN 5, user priority 0

Source Port Destination Port Type Status RSPAN
-----
tel/0/18 tel/0/13 RX, TX notReady Disabled
```

5.24 Функция sFlow

sFlow – технология, позволяющая осуществлять мониторинг трафика в пакетных сетях передачи данных путем частичной выборки трафика для последующей инкапсуляции в специальные сообщения, передаваемые на сервер сбора статистики.

Команды режима глобальной конфигурации

Вид запроса командной строки в режиме глобальной конфигурации:

```
console(config)#
```

Таблица 198 – Команды режима глобальной конфигурации

Команда	Значение/Значение по умолчанию	Действие
sflow receiver id { <i>ipv4_address</i> <i>ipv6_address</i> <i>ipv6z_address</i> <i>url</i> } [port <i>port</i>] [max-datagram-size <i>byte</i>]	id: (1..8); port: (1.. 5535)/6343; byte: положительное целое число/1400; формат <i>ipv4_address</i> : A.B.C.D; формат <i>ipv6_address</i> : X:X:X:X::X; формат <i>ipv6z_address</i> : X:X:X:X::X%<ID>; url: (1..158) символов	Задаёт адрес сервера сбора статистики sflow. - <i>id</i> – номер sflow-сервера; - <i>ipv4_address</i> , <i>ipv6_address</i> , <i>ipv6z_address</i> – IP-адрес; - <i>url</i> – доменное имя хоста; - <i>port</i> – номер порта; - <i>byte</i> – максимальное количество байт, которое может быть отправлено в один пакет данных.
no sflow receiver id		Удаляет адрес сервера сбора статистики sflow
sflow receiver { source-interface source-interface-ipv6 } { gigabitethernet <i>gi_port</i> tengigabitethernet <i>te_port</i> fortygigabitethernet <i>fo_port</i> port-channel <i>group</i> loopback <i>loopback_id</i> vlan <i>vlan_id</i> oob }	vlan_id: (1..4094) gi_port: (1..8/0/1..48); te_port: (1..8/0/1..24); fo_port: (1..8/0/1..4); loopback_id: (1..64) group: (1..16)	Задаёт интерфейс устройства, IP-адрес которого будет использоваться по умолчанию в качестве адреса источника сбора статистики.
no sflow receiver source-interface		Удаляет явное задание интерфейса, с адреса которого будет отправляться статистика sflow

Команды режима конфигурации интерфейса Ethernet

Вид запроса командной строки в режиме конфигурации интерфейса Ethernet:

```
console# configure
console(config)# interface {gigabitethernet gi_port | tengigabitethernet
te_port | fortygigabitethernet fo_port}
console(config-if)#
```

Таблица 199 – Команды режима конфигурации интерфейса Ethernet

Команда	Значение/Значение по умолчанию	Действие
sflow flow-sampling <i>rate id</i> [max-header-size bytes]	rate: (1024..107374823); id: (0..8); bytes: (20..256)/128 байт	Задает среднюю скорость выборки пакетов. Итоговая скорость выборки считается как 1/rate*current_speed (current_speed – текущая средняя скорость). - <i>rate</i> – средняя скорость выборки пакетов; - <i>id</i> – номер sflow-сервера; - <i>bytes</i> – максимальное количество байт, которое будет скопировано из образца пакета.
no sflow flow-sampling		Отключает счетчики выборки на порту.
sflow counters-sampling <i>sec id</i>	sec: (15..86400) секунд; id: (0..8)	Определяет максимальный интервал между успешными выборками пакетов. - <i>sec</i> – максимальный интервал между выборками в секундах. - <i>id</i> – номер sflow-сервера (задается командой sflow receiver в глобальном режиме конфигурации).
no sflow counters-sampling		Отключает счетчики выборки на порту.

Команды режима EXEC

Запрос командной строки в режиме EXEC имеет следующий вид:

```
console>
```

Таблица 200 – Команды, доступные в режиме EXEC

Команда	Значение/Значение по умолчанию	Действие
show sflow configuration [gigabitethernet <i>gi_port</i> tengigabitethernet <i>te_port</i> fortygigabitethernet <i>fo_port</i>]		Выводит настройки sflow.
clear sflow statistics [gigabitethernet <i>gi_port</i> tengigabitethernet <i>te_port</i> fortygigabitethernet <i>fo_port</i>]	<i>gi_port</i> : (1..8/0/1..48); <i>te_port</i> : (1..8/0/1..24); <i>fo_port</i> : (1..8/0/1..4)	Очищает статистику sFlow. Если интерфейс не указан, команда очищает все счетчики статистики sFlow.
show sflow statistics [gigabitethernet <i>gi_port</i> tengigabitethernet <i>te_port</i> fortygigabitethernet <i>fo_port</i>]		Отображает статистику sFlow.

Примеры выполнения команд

- Установить IP-адрес 10.0.80.1 сервера 1 для сбора статистики sflow. Для ethernet-интерфейсов te1/0/1-te1/0/24 установить среднюю скорость выборки пакетов – 10240 кбит/с и максимальный интервал между успешными выборками пакетов – 240 с.

```
console# configure
console(config)# sflow receiver 1 10.0.80.1
console(config)# interface range tengigabitethernet 1/0/1-24
```

```
console(config-if-range)# sflow flowing-sample 1 10240
console (config-if)# sflow counters-sampling 240 1
```

5.25 Функции диагностики физического уровня

Сетевые коммутаторы содержат аппаратные и программные средства для диагностики физических интерфейсов и линий связи. В перечень тестируемых параметров входят следующие:

Для электрических интерфейсов:

- длина кабеля;
- расстояние до места неисправности – обрыва или замыкания.

Для оптических интерфейсов 1G и 10 G:

- параметры питания – напряжение и ток;
- выходная оптическая мощность;
- оптическая мощность на приеме.

5.25.1 Диагностика медного кабеля

Команды режима EXEC

Запрос командной строки в режиме EXEC имеет следующий вид:

```
console>
```

Таблица 201 – Команды диагностики медного кабеля

<i>Команда</i>	<i>Значение/Значение по умолчанию</i>	<i>Действие</i>
test cable-diagnostics tdr interface {gigabitethernet gi_port tengigabitethernet te_port fortygigabitethernet fo_port}	gi_port: (1..8/0/1..48); te_port: (1..8/0/1..24); fo_port: (1..8/0/1..4).	Выполняет виртуальное тестирование кабеля для указанного интерфейса.
show cable-diagnostics tdr [interface {gigabitethernet gi_port tengigabitethernet te_port fortygigabitethernet fo_port}]	gi_port: (1..8/0/1..48); te_port: (1..8/0/1..24); fo_port: (1..8/0/1..4).	Отображает результаты последнего виртуального тестирования кабеля для указанного интерфейса.

Примеры выполнения команд:

- Протестировать порт gi 1/0/1:

```
console# test cable-diagnostics tdr interface gigabitethernet 1/0/1
```

```
5324#test cable-diagnostics tdr interface gi0/1
..
Cable on port gi1/0/1 is good
```

5.25.2 Диагностика оптического трансивера

Функция диагностики позволяет оценить текущее состояние оптического трансивера и оптической линии связи.

Возможен автоматический контроль состояния линий связи. Для этого коммутатор периодически опрашивает параметры оптических интерфейсов и сравнивает их с пороговыми значениями, заданными производителями трансиверов. При выходе параметров за допустимые пределы коммутатор формирует предупреждающие и аварийные сообщения.

Команды режима EXEC

Запрос командной строки в режиме EXEC имеет следующий вид:

```
console>
```

Таблица 202 – Команда диагностики оптического трансивера

Команда	Значение/Значение по умолчанию	Действие
show fiber-ports optical-transceiver [interface {gigabitethernet gi_port tengigabitethernet te_port fortygigabitethernet fo_port}]	gi_port: (1..8/0/1..48); te_port: (1..8/0/1..24); fo_port: (1..8/0/1..4).	Отображает результаты диагностики оптического трансивера.

Пример выполнения команды:

```
sw1# show fiber-ports optical-transceiver interface TengigabitEthernet0/5
```

Port	Temp [C]	Voltage [Volt]	Current [mA]	Output Power [mW / dBm]	Input Power [mW / dBm]	LOS	Transceiver Type
te1/0/5	33	3.28	11.45	0.28 / -5.52	0.24 / -6.11	No	Fiber
Temp - Internally measured transceiver temperature							
Voltage - Internally measured supply voltage							
Current - Measured TX bias current							
Output Power - Measured TX output power in milliWatts/dBm							
Input Power - Measured RX received power in milliWatts/dBm							
LOS - Loss of signal							
N/A - Not Available, N/S - Not Supported, W - Warning, E - Error							
Transceiver information:							
Vendor name: OEM							
Serial number: S1C53253701833							
Connector type: SC							
Type: SFP/SFP+							
Compliance code: BaseBX10							
Laser wavelength: 1550 nm							
Transfer distance: 20000 m							
Diagnostic: supported							

Таблица 203 – Параметры диагностики оптического трансивера

Параметр	Значение
Temp	Температура трансивера.
Voltage	Напряжение питания трансивера.
Current	Отклонение тока на передаче.
Output Power	Выходная мощность на передаче (мВт).
Input Power	Входная мощность на приеме (мВт).
LOS	Потеря сигнала.

Значения результатов диагностики:

- N/A – недоступно,
- N/S – не поддерживается.

5.26 Электропитание по линиям Ethernet (PoE)

Модели коммутаторов с суффиксом 'P' в обозначении поддерживают электропитание устройств по линии Ethernet в соответствии с рекомендациями IEEE 802.3af (PoE) и IEEE 802.3at (PoE+).

Команды режима глобальной конфигурации

Вид запроса командной строки в режиме глобальной конфигурации:

```
console (config) #
```

Таблица 204 – Команды режима глобальной конфигурации

Команда	Значение/ Значение по умолчанию	Действие
power inline limit-mode {port class}	-/class	Выбор режима ограничения мощности электропитания: - port – ограничение устанавливается на основании административных параметров порта; - class – ограничение устанавливается на основании класса подключенного устройства
no power inline limit-mode		Возвращает значение по умолчанию
power inline usage-threshold percent	percent: (1..99)/95	Устанавливает порог потребляемой мощности, при котором формируется информационное сообщение (snmp trap) о превышении порога.
no power inline usage-threshold		Восстанавливает значение порога по умолчанию.
power inline traps enable	-/выключено	Разрешение формирование информационных сообщений для подсистемы PoE.
no power inline traps enable		Возвращает настройки к параметрам по умолчанию.
power inline inrush test disable	-/включено	Отключает проверку inrush-тока.
no power inline inrush test disable		Включает проверку inrush-тока.

Команды режима конфигурации интерфейса

Вид запроса командной строки в режиме конфигурации интерфейса Ethernet:

```
console# configure
console (config) # interface gigabitethernet gi_port
console (config-if) #
```

Таблица 205 – Команды режима конфигурации интерфейса Ethernet

Команда	Значение/Значение по умолчанию	Действие
power inline {auto never} [time-range range_name]	range_name : (1..32) символа; -/auto	Команда управляет работой протокола обнаружения PoE-устройств на интерфейсе. - auto – разрешает работу протокола обнаружения PoE-устройств на интерфейсе и включает подачу электропитания на интерфейс; - never – запрещает работу протокола обнаружения PoE-устройств на интерфейсе и отключает подачу электропитания; - time-range – временной интервал, в течение которого питание будет подаваться на интерфейс.

power inline powered-device <i>pd_type</i>	pd_type:(1..24) символов/не задано	Добавляет произвольное описание PoE-устройства для мощности в администрировании оборудования.
no power inline powered-device		Удаляет ранее заданное описание PoE-устройства.
power inline priority {critical high low}	-/low	Задаёт приоритет интерфейса PoE при управлении электропитанием. - critical – устанавливает наивысший приоритет электропитания. Электропитание портов с таким приоритетом будет прекращаться в последнюю очередь при перегрузке системы PoE; - high – устанавливает высокий приоритет электропитания; - low – устанавливает низкий приоритет электропитания.
no power inline priority		Восстанавливает приоритет по умолчанию.
power inline limit <i>power</i>	power: (0..30000)/30000 мВт	Назначает предел мощности электропитания для выбранного порта.
no power inline limit		Восстанавливает предел мощности по умолчанию.

Команды режима Privileged EXEC

Вид запроса командной строки в режиме Privileged EXEC:

```
console#
```

Таблица 206 – Команды режима Privileged EXEC

Команда	Значение/Значение по умолчанию	Действие
show power inline [gigabitethernet <i>gi_port</i> unit <i>unit_id</i>]	gi_port: (1..8/0/1..8); unit_id : (1..8)	Отображает состояние электропитания интерфейсов, поддерживающих питание по линии PoE. - <i>unit_id</i> – номер юнита в стеке.
show power inline consumption [gigabitethernet <i>gi_port</i> unit <i>unit_id</i>]	gi_port: (1..8/0/1..8); unit_id : (1..8)	Отображает характеристики потребления мощности PoE-интерфейсов устройства. - <i>unit_id</i> – номер юнита в стеке.
show power inline version	-	Отображает версию программного обеспечения контроллера подсистемы PoE.

Примеры выполнения команд

- Показать состояние электропитания всех интерфейсов устройства:

```
console# show power inline
```

```
Power-limit mode: Class based
Usage threshold: 95%
Trap: Disable
Legacy Mode: Disable
Inrush Test: Disable
SW Version: 22.172.3
```

Unit	Module	Nominal Power (W)	Consumed Power (W)	Temp (C)
1	MES2308P 12-port 1G Managed Switch with 8 POE+ ports	240	219 (91%)	85
2	MES2308P 12-port 1G Managed Switch with 8 POE+ ports	240	0 (0%)	42

```
Interface Admin Oper Power (W) Class Device Priority
-----
```

Interface	Admin	Oper	Power (W)	Class	Device	Priority
gi1/0/1	Auto	On	31.800	4		low

gil/0/2	Auto	On	31.800	4	low
gil/0/3	Auto	On	31.0	4	low
gil/0/4	Auto	On	31.400	4	low
gil/0/5	Auto	On	31.500	4	low
gil/0/6	Auto	On	31.0	4	low
gil/0/7	Auto	On	31.600	4	low
gil/0/8	Auto	Fault	0.0	0	low

- Показать состояние электропитания выбранного интерфейса:

```
console# show power inline gil/0/1
```

Interface	Admin	Oper	Power (W)	Class	Device	Priority
-----	-----	-----	-----	-----	-----	-----
gil/0/1	Auto	Searching	0.0	0		low
Port Status: Port is off. Detection is in process Port standard: 802.3AT Admin power limit (for port power-limit mode): 30.0 watts Time range: Operational power limit: 30.0 watts Spare pair: Disabled Negotiated power: 0 watts (None) Current (mA): 0 Voltage (V): 0.0 Overload Counter: 0 Short Counter: 0 Denied Counter: 0 Absent Counter: 0 Invalid Signature Counter: 0						

Описание отображаемых параметров электропитания приведено в таблице 207 .

Таблица 207 – Параметры статуса электропитания

Nominal Power	Номинальная мощность источника питания подсистемы PoE.
Consumed Power	Измеренное значение потребляемой мощности.
Usage Threshold	Пороговое значение потребляемой мощности, при котором формируется информационное сообщение (snmp trap) о превышении порога.
Traps	Отображает разрешение формирование информационных сообщений.
Port	Обозначение интерфейса коммутатора.
Admin	Административное состояние электропитания порта. Возможные значения – auto и never.
Priority	Приоритет управления электропитанием порта. Возможные значения – critical, high, low.
Oper	Оперативное состояние электропитания порта. Возможные значения: Off - питание порта выключено административно; Searching – питание порта включено, ожидание подключения PoE-устройства; On – питание порта включено и есть присоединенное PoE-устройство; Fault – авария питания порта. PoE-устройство запросило мощность большую, чем доступно или потребляемая PoE-устройством мощность превысила заданный предел.
Port standard	Классификация подключенного устройства в соответствии с IEEE 802.3af, IEEE 802.3at.
Overload Counter	Счетчик количества случаев перегрузки по электропитанию.
Short Counter	Счетчик случаев короткого замыкания.
Denied Counter	Счетчик случаев отказа в подаче электропитания.
Absent Counter	Счетчик случаев прекращения электропитания из-за отключения питаемого устройства.
Invalid Signature Counter	Счетчик ошибок классификации подключенных PoE-устройств.

5.27 Функции обеспечения безопасности

5.27.1 Функции обеспечения защиты портов

С целью повышения безопасности в коммутаторе существует возможность настроить какой-либо порт так, чтобы доступ к коммутатору через этот порт предоставлялся только заданным устройствам. Функция защиты портов основана на определении MAC-адресов, которым разрешается доступ. MAC-адреса могут быть настроены вручную или изучены коммутатором. После изучения необходимых адресов порт следует заблокировать, защитив его от поступления пакетов с неизученными MAC-адресами. Таким образом, когда заблокированный порт получает пакет, и MAC-адрес источника пакета не связан с этим портом, активизируется механизм защиты, в зависимости от которого могут быть приняты следующие меры: несанкционированные пакеты, поступающие на заблокированный порт, пересылаются, отбрасываются, либо же порт, принявший пакет, отключается. Функция безопасности Locked Port позволяет сохранить список изученных MAC-адресов в файле конфигурации, таким образом, этот список можно восстановить после перезагрузки устройства.



Существует ограничение на количество MAC-адресов, которое может изучить порт, использующий функцию защиты.

Команды режима конфигурации интерфейса (диапазона интерфейсов) Ethernet, интерфейса группы портов

Вид запроса командной строки в режиме конфигурации интерфейса Ethernet, интерфейса группы портов:

```
console (config-if) #
```

Таблица 208 – Команды режима конфигурации интерфейса Ethernet, группы интерфейсов

Команда	Значение/Значение по умолчанию	Действие
port security	-/выключено	Включает функцию защиты на интерфейсе. Блокирует функцию изучения новых адресов для интерфейса. Пакеты с неизученными MAC-адресами источника отбрасываются. Команда аналогична команде port security discard .
no port security		Отключает функцию защиты на интерфейсе.
port security max num	num: (0..65536)/1	Задаёт максимальное количество адресов, которое может изучить порт.
no port security max		Устанавливает значение по умолчанию.
port security routed secure-address mac_address	Формат MAC-адреса: Н.Н.Н, Н:Н:Н:Н:Н:Н, Н-Н-Н-Н-Н-Н	Устанавливает защищённый MAC-адрес.
no port security routed secure-address mac_address		Удаляет защищённый MAC-адрес.
port security {forward discard discard-shutdown} [trap freq]	freq: (1..1000000) сек	Включает функцию защиты на интерфейсе. Блокирует функцию изучения новых адресов для интерфейса. - forward – пакеты с неизученными MAC-адресами источника пересылаются. - discard – пакеты с неизученными MAC-адресами источника отбрасываются. - discard-shutdown – пакеты с неизученными MAC-адресами источника отбрасываются, порт отключается. - freq – частота генерируемых сообщений протокола SNMP trap при поступлении несанкционированных пакетов.
port security trap freq		Задаёт частоту генерируемых сообщений протокола SNMP trap при поступлении несанкционированных пакетов.

port security mode {max-addresses lock}	-/lock	Задает режим ограничения изучения MAC-адресов для настраиваемого интерфейса. - max-addresses – удаляет текущие динамически изученные адреса, связанные с интерфейсом. Разрешено изучение максимального количества адресов на порту. Повторное изучение и старение разрешены. - lock – сохраняет в файл текущие динамически изученные адреса, связанные с интерфейсом и запрещает обучение новым адресам и старение уже изученных адресов.
no port security mode		Устанавливает значение по умолчанию.

Команды режима EXEC

Вид запроса командной строки режима EXEC:

```
console>
```

Таблица 209 – Команды режима EXEC

<i>Команда</i>	<i>Значение/Значение по умолчанию</i>	<i>Действие</i>
show ports security {gigabitethernet gi_port tengigabitethernet te_port fortygigabitethernet fo_port port-channel group detailed}	gi_port: (1..8/0/1..48); te_port: (1..8/0/1..24); fo_port: (1..8/0/1..4); group: (1..16)	Показывает настройки функции безопасности на выбранном интерфейсе.
show ports security addresses {gigabitethernet gi_port tengigabitethernet te_port fortygigabitethernet fo_port port-channel group detailed}	gi_port: (1..8/0/1..48); te_port: (1..8/0/1..24); fo_port: (1..8/0/1..4); group: (1..16)	Показывает текущие динамические адреса для заблокированных портов.
set interface active {gigabitethernet gi_port tengigabitethernet te_port fortygigabitethernet fo_port port-channel group}	gi_port: (1..8/0/1..48); te_port: (1..8/0/1..24); fo_port: (1..8/0/1..4); group: (1..16)	Активирует интерфейс, отключенный функцией защиты порта (команда доступна только для привилегированного пользователя).

Примеры выполнения команд

- Включить функцию защиты на 15 интерфейсе Ethernet. Установить ограничение на изучение адресов – 1 адрес. После изучения MAC-адреса заблокировать функцию изучения новых адресов для интерфейса с целью отбросить пакеты с неизученными MAC-адресами источника. Сохранить в файл изученный адрес.

```
console# configure
console(config)# interface tengigabitethernet 1/0/15
console(config-if)# port security
console(config-if)# port security max 1
```

- Подключить клиента к порту и изучить MAC-адрес.

```
console(config-if)# port security discard
console(config-if)# port security mode lock
```

5.27.2 Проверка подлинности клиента на основе порта (стандарт 802.1x)

5.27.2.1 Базовая проверка подлинности

Аутентификация на основе стандарта 802.1x обеспечивает проверку подлинности пользователей коммутатора через внешний сервер на основе порта, к которому подключен клиент.

Только аутентифицированные и авторизованные пользователи смогут передавать и принимать данные. Проверка подлинности пользователей портов выполняется сервером RADIUS посредством протокола EAP (Extensible Authentication Protocol).

Команды режима глобальной конфигурации

Вид запроса командной строки режима глобальной конфигурации:

```
console (config) #
```

Таблица 210 – Команды режима глобальной конфигурации

Команда	Значение/Значение по умолчанию	Действие
dot1x system-auth-control	-/выключено	Включает режим аутентификации 802.1X на коммутаторе.
no dot1x system-auth-control		Выключает режим аутентификации 802.1X на коммутаторе.
aaa authentication dot1x default {none radius} [none radius]	-/radius	<p>Задаёт один или два метода проверки подлинности, авторизации и учёта (AAA), для использования на интерфейсах IEEE 802.1X.</p> <ul style="list-style-type: none"> - none – не выполнять аутентификацию; - radius – использовать список RADIUS-серверов для аутентификации пользователя. <p> Второй метод аутентификации используется только в случае, если по первому аутентификация была неуспешной.</p>
no aaa authentication dot1x default		Устанавливает значение по умолчанию.

Команды режима конфигурации интерфейса Ethernet

Вид запроса командной строки в режиме конфигурации интерфейса Ethernet:

```
console (config-if) #
```



Протокол EAP (Extensible Authentication Protocol) выполняет задачи для аутентификации удаленного клиента, при этом определяя механизм аутентификации.

Таблица 211 – Команды режима конфигурации интерфейса Ethernet

Команда	Значение/Значение по умолчанию	Действие
dot1x port-control {auto force-authorized force-unauthorized} [time-range time]	-/force-authorized; time: (1..32)	<p>Настраивает аутентификацию 802.1X на интерфейсе. Разрешает ручной контроль за состоянием авторизации порта.</p> <ul style="list-style-type: none"> - auto – использовать 802.1X для изменения состояния клиента между авторизованным и неавторизованным; - force-authorized – выключает аутентификацию 802.1X на интерфейсе. Порт переходит в авторизованное состояние без аутентификации; - force-unauthorized – переводит порт в неавторизованное состояние. Игнорируются все попытки аутентификации клиента, коммутатор не предоставляет сервис аутентификации для этого порта; - time – интервал времени. Если данный параметр не определен, то порт не авторизован.
no dot1x port-control		Устанавливает значение по умолчанию.
dot1x reauthentication	-/периодические повторные проверки подлинности выключены	Включает периодические повторные проверки подлинности (переаутентификацию) клиента.
no dot1x reauthentication		Выключает периодические повторные проверки подлинности (переаутентификацию) клиента.
dot1x timeout reauth-period period	period: (300..4294967295)/	Устанавливает период между повторными проверками подлинности.

no dot1x timeout reauth-period	3600 сек	Устанавливает значение по умолчанию.
dot1x timeout quiet-period <i>period</i>	period: (10..65535)/60 сек	Устанавливает период, в течение которого коммутатор остается в состоянии молчания после неудачной проверки подлинности. В течение периода молчания коммутатор не принимает и не инициирует никаких аутентификационных сообщений.
no dot1x timeout quiet-period		Устанавливает значение по умолчанию
dot1x timeout tx-period <i>period</i>	period: (30..65535)/30 сек	Устанавливает период, в течение которого коммутатор ожидает ответ на запрос либо идентификацию по протоколу EAP от клиента, перед повторной отправкой запроса.
no dot1x timeout tx-period		Устанавливает значение по умолчанию.
dot1x max-req <i>count</i>	count: (1..10)/2	Устанавливает максимальное число попыток передачи запросов протокола EAP-клиенту перед новым запуском процесса проверки подлинности.
no dot1x max-req		Устанавливает значение по умолчанию.
dot1x timeout supp-timeout <i>period</i>	period: (1..65535)/30 секунд	Устанавливает период между повторными передачами запросов протокола EAP-клиенту.
no dot1x timeout supp-timeout		Устанавливает значение по умолчанию.
dot1x timeout server-timeout <i>period</i>	period: (1..65535)/30 секунд	Устанавливает период, в течение которого коммутатор ожидает ответа от сервера аутентификации.
no dot1x timeout server-timeout		Устанавливает значение по умолчанию.
dot1x timeout silence-period <i>period</i>	period: (60..65535) сек/не задано	Устанавливает период времени неактивности клиента, по истечении которого клиент становится неавторизованным.
no dot1x timeout silence-period		Устанавливает значение по умолчанию

Команды режима Privileged EXEC

Вид запроса командной строки режима Privileged EXEC:

```
console#
```

Таблица 212 – Команды режима Privileged EXEC

Команда	Значение/Значение по умолчанию	Действие
dot1x re-authenticate [gigabitethernet <i>gi_port</i> tengigabitethernet <i>te_port</i> fortygigabitethernet <i>fo_port</i> oob]	gi_port: (1..8/0/1..48); te_port: (1..8/0/1..24); fo_port: (1..8/0/1..4);	Вручную осуществляет повторную проверку подлинности указанного порта в команде, либо всех портов, поддерживаемых 802.1X.
show dot1x interface {gigabitethernet <i>gi_port</i> tengigabitethernet <i>te_port</i> fortygigabitethernet <i>fo_port</i> oob}	gi_port: (1..8/0/1..48); te_port: (1..8/0/1..24); fo_port: (1..8/0/1..4);	Показывает состояние 802.1X для коммутатора либо для указанного интерфейса.
show dot1x users [username <i>username</i>]	username: (1..160) символов	Показывает активных аутентифицированных пользователей 802.1X коммутатора.
show dot1x statistics interface {gigabitethernet <i>gi_port</i> tengigabitethernet <i>te_port</i> fortygigabitethernet <i>fo_port</i> oob}	gi_port: (1..8/0/1..48); te_port: (1..8/0/1..24); fo_port: (1..8/0/1..4);	Показывает статистику по 802.1X для выбранного интерфейса.

Примеры выполнения команд

- Включить режим аутентификации 802.1x на коммутаторе. Использовать RADIUS-сервер для проверки подлинности клиентов на интерфейсах IEEE 802.1X. Для 8 интерфейса Ethernet использовать режим аутентификации 802.1x.

```
console# configure
console(config)# dot1x system-auth-control
console(config)# aaa authentication dot1x default radius
console(config)# interface tengigabitethernet 1/0/8
console(config-if)# dot1x port-control auto
```

- Показать состояние 802.1x для коммутатора, для 8 интерфейса Ethernet.

```
console# show dot1x interface tengigabitethernet 1/0/8
```

```
Authentication is enabled
Authenticating Servers: Radius
Unauthenticated VLANs:
Authentication failure traps are disabled
Authentication success traps are disabled
Authentication quiet traps are disabled

te1/0/8
Host mode: multi-host
Port Administrated Status: auto
Guest VLAN: disabled
Open access: disabled
Server timeout: 30 sec
Port Operational Status: unauthorized*
* Port is down or not present
Reauthentication is disabled
Reauthentication period: 3600 sec
Silence period: 0 sec
Quiet period: 60 sec
Interfaces 802.1X-Based Parameters
Tx period: 30 sec
Supplicant timeout: 30 sec
Max req: 2
Authentication success: 0
Authentication fails: 0
```

Таблица 213 – Описание результатов выполнения команд

Параметр	Описание
<i>Port</i>	Номер порта.
<i>Admin mode</i>	Режим аутентификации 802.1X: Force-auth, Force-unauth, Auto.
<i>Oper mode</i>	Операционный режим порта: авторизованный, неавторизованный, либо выключенный (Authorized, Unauthorized, Down).
<i>Reauth Control</i>	Контроль переаутентификации.
<i>Reauth Period</i>	Период между повторными проверками подлинности.
<i>Username</i>	Имя пользователя при использовании 802.1X. Если порт авторизован, то отображается имя текущего пользователя. Если порт не авторизован, то отображается имя последнего успешно авторизованного пользователя на порту.
<i>Quiet period</i>	Период, в течение которого коммутатор остается в состоянии молчания после неудачной проверки подлинности.
<i>Tx period</i>	Период, в течение которого коммутатор ожидает ответ на запрос либо идентификацию по протоколу EAP от клиента, перед повторной отправкой запроса.
<i>Max req</i>	Максимальное число попыток передачи запросов протокола EAP клиенту перед новым запуском процесса проверки подлинности.

<i>Supplicant timeout</i>	Период между повторными передачами запросов протокола EAP клиенту.
<i>Server timeout</i>	Период, в течение которого коммутатор ожидает ответа от сервера аутентификации.
<i>Session Time</i>	Время подключения пользователя к устройству.
<i>Mac address</i>	MAC-адрес пользователя.
<i>Authentication Method</i>	Метод аутентификации установленной сессии.
<i>Termination Cause</i>	Причина закрытия сессии.
<i>State</i>	Текущее значение автомата состояний определителя подлинности и выходного автомата состояний.
<i>Authentication success</i>	Количество полученных сообщений об успешной аутентификации от сервера.
<i>Authentication fails</i>	Количество полученных сообщений о неуспешной аутентификации от сервера.
<i>VLAN</i>	Группа VLAN назначенная пользователю.
<i>Filter ID</i>	Идентификатор группы фильтрации.

- Показать статистику по 802.1x для интерфейса Ethernet 8.

```
console# show dot1x statistics interface tengigabitethernet 1/0/8
```

```
EapolFramesRx: 12
EapolFramesTx: 8
EapolStartFramesRx: 1
EapolLogoffFramesRx: 1
EapolRespIdFramesRx: 4
EapolRespFramesRx: 6
EapolReqIdFramesTx: 3
EapolReqFramesTx: 5
InvalidEapolFramesRx: 0
EapLengthErrorFramesRx: 0
LastEapolFrameVersion: 1
LastEapolFrameSource: 00:00:02:56:54:38
```

Таблица 214 – Описание результатов выполнения команд

<i>Параметр</i>	<i>Описание</i>
<i>EapolFramesRx</i>	Количество корректных пакетов любого типа протокола EAPOL (Extensible Authentication Protocol over LAN), принятых данным определителем подлинности.
<i>EapolFramesTx</i>	Количество корректных пакетов любого типа протокола EAPOL, переданных данным определителем подлинности.
<i>EapolStartFramesRx</i>	Количество пакетов Start протокола EAPOL, принятых данным определителем подлинности.
<i>EapolLogoffFramesRx</i>	Количество пакетов Logoff протокола EAPOL, принятых данным определителем подлинности.
<i>EapolRespIdFramesRx</i>	Количество пакетов Resp/Id протокола EAPOL, принятых данным определителем подлинности.
<i>EapolRespFramesRx</i>	Количество пакетов ответов (кроме Resp/Id) протокола EAPOL, принятых данным определителем подлинности.
<i>EapolReqIdFramesTx</i>	Количество пакетов Resp/Id протокола EAPOL, переданных данным определителем подлинности.
<i>EapolReqFramesTx</i>	Количество пакетов запросов (кроме Resp/Id) протокола EAPOL, переданных данным определителем подлинности.
<i>InvalidEapolFramesRx</i>	Количество пакетов протокола EAPOL с нераспознанным типом, принятых данным определителем подлинности.

<i>EapLengthErrorFramesRx</i>	Количество пакетов протокола EAPOL с некорректной длиной, принятых данным определителем подлинности.
<i>LastEapolFrameVersion</i>	Версия протокола EAPOL, принятая в самом последнем на данный момент пакете.
<i>LastEapolFrameSource</i>	MAC-адрес источника, принятый в самом последнем на данный момент пакете.

5.27.2.2 Расширенная проверка подлинности.

Расширенные настройки dot1x позволяют проводить проверку подлинности для нескольких клиентов, подключенных к порту. Существует два варианта аутентификации: первый, когда проверка подлинности на основе порта требует аутентификации только одного клиента, чтобы доступ к системе имели все клиенты (режим Multiple hosts), второй, когда проверка подлинности требует аутентификации всех подключенных к порту клиентов (режим Multiple sessions). Если порт в режиме Multiple hosts не проходит аутентификацию, то всем подключенным хостам будет отказано в доступе к ресурсам сети.

Команды режима глобальной конфигурации

Вид запроса командной строки в режиме глобальной конфигурации:

```
console (config) #
```

Таблица 215 – Команды режима глобальной конфигурации

Команда	Значение/Значение по умолчанию	Действие
dot1x traps authentication success [802.1x mac web]	-/выключено	Разрешает отправку trap-сообщений, когда клиент успешно проходит аутентификацию.
no dot1x traps authentication success		Устанавливает значение по умолчанию.
dot1x traps authentication failure [802.1x mac web]	-/выключено	Разрешает отправку trap-сообщений, когда клиент не прошел аутентификацию.
no dot1x traps authentication failure		Устанавливает значение по умолчанию.
dot1x traps authentication quiet	-/выключено	Включает отправку trap-сообщений при превышении пользователем максимально допустимого количества безуспешных попыток аутентификации.
no dot1x traps authentication quiet		Устанавливает значение по умолчанию.

Команды режима конфигурации интерфейса Ethernet

Вид запроса командной строки в режиме конфигурации интерфейса Ethernet:

```
console (config-if) #
```

Таблица 216 – Команды режима конфигурации интерфейса Ethernet

Команда	Значение/Значение по умолчанию	Действие
dot1x host-mode {multi-host single-host multi-sessions}	-/multi-host	Разрешает наличие одного/нескольких клиентов на авторизованном порту 802.1X. - multi-host – несколько клиентов; - single-host – один клиент; - multi-sessions – несколько сессий.

dot1x violation-mode {restrict protect shutdown} [trap freq]	-/protect; freq: (1..1000000)/1 сек	Задаёт действие, которое необходимо выполнить, когда устройство, MAC-адрес которого отличается от MAC-адреса клиента, осуществляет попытку доступа к интерфейсу. - restrict - пакеты с MAC-адресом, отличным от MAC-адреса клиента, пересылаются, при этом адрес источника не изучается; - protect – пакеты с MAC-адресом, отличным от MAC-адреса клиента, отбрасываются; - shutdown – порт выключается, пакеты с MAC-адресом, отличным от MAC-адреса клиента, отбрасываются; - freq – частота генерируемых сообщений протокола SNMP trap при поступлении несанкционированных пакетов. Команда игнорируется в режиме Multiple hosts.
no dot1x single-host-violation		Устанавливает значение по умолчанию.
dot1x authentication [mac 802.1x web]	-/выключена	Включает аутентификацию - mac – включает аутентификацию, основанную на MAC-адресах; - 802.1x – включает аутентификацию, основанную на 802.1x; - web -включает механизм Web-based аутентификации - Не должно быть статических привязок MAC-адресов. - Функция повторной аутентификации должна быть включена.
no dot1x authentication		Выключает аутентификацию, основанную на MAC-адресах пользователей.
dot1x max-hosts hosts	hosts: (1..4294967295)	Задаёт максимальное количество хостов прошедших аутентификацию.
no dot1x max-hosts		Возвращает значение по умолчанию.
dot1x max-login-attempts num	num: (0, 3..10)/0	Задаёт количество неудачных попыток ввода логина, после которых клиент блокируется. 0 – бесконечное число попыток
no dot1x max-login-attempts		Возвращает значение по умолчанию.

Команды режима Privileged EXEC

Вид запроса командной строки режима Privileged EXEC:

```
console#
```

Таблица 217 – Команды режима Privileged EXEC

Команда	Значение/Значение по умолчанию	Действие
show dot1x interface {gigabitethernet gi_port tengigabitethernet te_port fortygigabitethernet fo_port oob}	gi_port: (1..8/0/1..48); te_port: (1..8/0/1..24); fo_port: (1..8/0/1..4)	Настройки протокола 802.1x на интерфейсе (команда доступна только для привилегированного пользователя).
show dot1x detailed	-	Показывает расширенные настройки протокола 802.1x.
show dot1x users [username]	username: строка	Показывает авторизованных клиентов.
show dot1x locked clients	-	Показывает неавторизованных клиентов, заблокированных по тайм-ауту.
show dot1x statistics interface {gigabitethernet gi_port tengigabitethernet te_port fortygigabitethernet fo_port oob}	gi_port: (1..8/0/1..48); te_port: (1..8/0/1..24); fo_port: (1..8/0/1..4)	Показывает статистику 802.1X на интерфейсах.

5.27.3 Контроль протокола DHCP и опция 82

DHCP (Dynamic Host Configuration Protocol) – сетевой протокол, позволяющий клиенту по запросу получать IP-адрес и другие требуемые параметры, необходимые для работы в сети TCP/IP.

Протокол DHCP может использоваться злоумышленниками для совершения атак на устройство, как со стороны клиента, заставляя DHCP-сервер выдать все доступные адреса, так и со стороны сервера, путем его подмены. Программное обеспечение коммутатора позволяет обеспечить защиту устройства от атак с использованием протокола DHCP, для чего применяется функция контроля протокола DHCP – DHCP snooping.

Устройство способно отслеживать появление DHCP-серверов в сети, разрешая их использование только на «доверенных» интерфейсах, а также контролировать доступ клиентов к DHCP-серверам по таблице соответствий.

Опция 82 протокола DHCP (option 82) используется для того, чтобы проинформировать DHCP-сервер о том, от какого DHCP-ретранслятора (Relay Agent) и через какой его порт был получен запрос. Применяется для установления соответствий IP-адресов и портов коммутатора, а также для защиты от атак с использованием протокола DHCP. Опция 82 представляет собой дополнительную информацию (имя устройства, номер порта), добавляемую коммутатором, который работает в режиме DHCP Relay агента, в виде DHCP-запроса, принятого от клиента. На основании данной опции, DHCP-сервер выделяет IP-адрес (диапазон IP-адресов) и другие параметры порту коммутатора. Получив необходимые данные от сервера, DHCP Relay агент выделяет IP-адрес клиенту, а также передает ему другие необходимые параметры.

Таблица 218 – Формат полей опции 82

Поле	Передаваемая информация
Circuit ID	Имя хоста устройства. строка вида eth <stacked/slotid/interfaceid>:<vlan> Последний байт – номер порта, к которому подключено устройство, отправляющее dhcp-запрос.
Remote agent ID	Enterprise number – 0089c1 MAC-адрес устройства.



Для использования опции 82 на устройстве должна быть включена функция DHCP relay агента. Для включения DHCP relay агента используется команда IP dhcp relay enable в режиме глобальной конфигурации (см. соответствующий раздел документации).



Для корректной работы функции DHCP Snooping все используемые DHCP-серверы должны быть подключены к «доверенным» портам коммутатора. Для добавления порта в список «доверенных» используется команда IP dhcp snooping trust в режиме конфигурации интерфейса. Для обеспечения безопасности все остальные порты коммутатора должны быть «недоверенными».

Команды режима глобальной конфигурации

Вид запроса командной строки режима глобальной конфигурации:

```
console(config)#
```

Таблица 219 – Команды режима глобальной конфигурации

Команда	Значение/Значение по умолчанию	Действие
ip dhcp snooping	-/выключено	Разрешает коммутатору контролирование протокола DHCP.
no ip dhcp snooping		Запрещает коммутатору контролирование протокола DHCP.
ip dhcp snooping vlan <i>vlan_id</i>	vlan_id: (1..4094)/выключено	Разрешает контролирование протокола DHCP в пределах указанного VLAN.
no ip dhcp snooping vlan <i>vlan_id</i>		Запрещает контролирование протокола DHCP в пределах указанного VLAN.
ip dhcp snooping information option allowed-untrusted	По умолчанию прием DHCP-пакетов с опцией 82 от «ненадежных» портов запрещен	Разрешает принимать DHCP-пакеты с опцией 82 от «ненадежных» портов.
no ip dhcp snooping information option allowed-untrusted		Запрещает принимать DHCP-пакеты с опцией 82 от «ненадежных» портов.
ip dhcp snooping verify	По умолчанию верификация включена	Включает верификацию MAC-адреса клиента и MAC-адреса источника, принятого в DHCP-пакете на «недоверенных» портах.
no ip dhcp snooping verify		Выключает верификацию MAC-адреса клиента и MAC-адреса источника, принятого в DHCP-пакете на «недоверенных» портах.
ip dhcp snooping database	Резервный файл не используется	Разрешает использование резервного файла (базы) контроля протокола DHCP.
no ip dhcp snooping database		Запрещает использование резервного файла (базы) контроля протокола DHCP.
ip dhcp information option	-/разрешено	Разрешает устройству добавление опции 82 при работе протокола DHCP.
no ip dhcp information option		Запрещает устройству добавление опции 82 при работе протокола DHCP.
ip dhcp information option format-type access-node-id <i>node_id</i>	node_id: (1..32) символов	Установка идентификатора Access Node_ID опции 82.
no ip dhcp information option format-type access-node-id		Установка значения по умолчанию.
ip dhcp information option format-type remote-id <i>remote_id</i>	remote_id: (1..128) символов/-	Установка идентификатора Remote agentID опции 82.
no ip dhcp information option format-type remote-id		Установка значения по умолчанию.
ip dhcp information option format-type option <i>format</i> [delimiter <i>delimiter</i>]	format: (sp, sv, pv, spv, bin,); delimiter: (.,#)/пробел	Настройка формата DHCP опции 82. Формат: - sp – номер слота и порта; - sv – номер слота и VLAN; - pv – номер порта и VLAN; - spv – номер слота, порта и VLAN; - bin – бинарный формат: VLAN, слот, порт.
no ip dhcp information option format-type option		Установка значения по умолчанию.
ip dhcp information option suboption type {tr101 custom}	-/tr101	Установка формата опции 82. - tr101 – устанавливает формат опции 82 согласно синтаксису, принятому в рекомендациях TR-101 (см. таблицу 220 – Формат полей опции 82 согласно рекомендациям TR-101); - custom – устанавливает формат опции 82 в соответствии с форматом, приведенном в таблице 221.
no ip dhcp information option suboption type		Возвращает значение по умолчанию.

Таблица 220 – Формат полей опции 82 согласно рекомендациям TR-101

<i>Поле</i>	<i>Передаваемая информация</i>
Circuit ID	Имя хоста устройства. строка вида eth <stacked/slotid/interfaceid>: <vlan> Последний байт – номер порта, к которому подключено устройство, отправляющее запрос DHCP.
Remote agent ID	Enterprise number – 0089c1 MAC-адрес устройства.

Таблица 221 – Формат полей опции 82 режима custom

<i>Поле</i>	<i>Передаваемая информация</i>
Circuit ID	Длина (1 байт) Тип Circuit ID Длина (1 байт) VLAN (2 байта) Номер модуля (1 байт) Номер порта (1 байт)
Remote agent ID	Длина (1 байт) Тип Remote ID (1 байт) Длина (1 байт) MAC-адрес коммутатора

Команды режима конфигурации интерфейса (диапазона интерфейсов) Ethernet, интерфейса группы портов

Вид запроса командной строки в режиме конфигурации интерфейса Ethernet, интерфейса группы портов:

```
console(config-if) #
```

Таблица 222 – Команды режима конфигурации интерфейса Ethernet, группы интерфейсов

<i>Команда</i>	<i>Значение/Значение по умолчанию</i>	<i>Действие</i>
ip dhcp snooping trust	По умолчанию интерфейс не является доверенным	Добавляет интерфейс в список «доверенных» при использовании контроля протокола DHCP. DHCP-трафик «доверенного» интерфейса считается безопасным и не контролируется.
no ip dhcp snooping trust		Удаляет интерфейс из списка «доверенных» при использовании контроля протокола DHCP.
ip dhcp snooping limit clients <i>value</i>	value: (1..2048)/не задан	Установить предельное количество подключенных клиентов.
no ip dhcp snooping limit clients		Установить значение по умолчанию.

Команды режима Privileged EXEC

Вид запроса командной строки режима Privileged EXEC:

```
console#
```

Таблица 223 – Команды режима Privileged EXEC

Команда	Значение/Значение по умолчанию	Действие
ip dhcp snooping binding <i>mac_address vlan_id</i> <i>ip_address {gigabitethernet gi_port tengigabitethernet te_port fortygigabitethernet fo_port port-channel group}</i> expiry {seconds infinite}	gi_port: (1..8/0/1..48); te_port: (1..8/0/1..24); fo_port: (1..8/0/1..4); group: (1..16); seconds: (10..4294967295) сек	Добавляет в файл (базу) контроля протокола DHCP соответствие MAC-адреса клиента, группе VLAN и IP-адресу для указанного интерфейса. Данная запись будет действительна в течение указанного в команде времени жизни записи, если клиент не отправит запрос на DHCP-сервер на обновление. Таймер обнуляется в случае получения от клиента запроса на обновление (команда доступна только для привилегированного пользователя). - <i>seconds</i> – время жизни записи; - infinity – время жизни записи не ограничено.
no ip dhcp snooping binding <i>mac_address vlan_id</i>		Удаляет из файла (базы) контроля протокола DHCP соответствие MAC-адреса клиента и группы VLAN.
clear ip dhcp snooping database	-	Очищает файл (базу) контроля протокола DHCP.

Команды режима EXEC

Вид запроса командной строки режима EXEC:

```
console#
```

Таблица 224 – Команды режима EXEC

Команда	Значение/Значение по умолчанию	Действие
show ip dhcp information option	-	Показывает информацию об использовании опции 82 протокола DHCP.
show ip dhcp snooping <i>[gigabitethernet gi_port tengigabitethernet te_port fortygigabitethernet fo_port port-channel group]</i>	gi_port: (1..8/0/1..48); te_port: (1..8/0/1..24); fo_port: (1..8/0/1..4); group: (1..16)	Показывает конфигурацию функции контроля протокола DHCP.
show ip dhcp snooping binding <i>[mac-address mac_address]</i> <i>[ip-address ip_address] [vlan vlan_id] [gigabitethernet gi_port tengigabitethernet te_port fortygigabitethernet fo_port port-channel group]</i>	gi_port: (1..8/0/1..48); te_port: (1..8/0/1..24); fo_port: (1..8/0/1..4); group: (1..16); vlan_id: (1..4094)	Показывает соответствия из файла (базы) контроля протокола DHCP.

Примеры выполнения команд

- Разрешить использование DHCP опции 82:

```
console# configure
console(config)# ip dhcp relay enable
console(config)# ip dhcp information option
```

- Показать все соответствия из файла (базы) контроля протокола DHCP:

```
console# show ip dhcp snooping
```

```
DHCP snooping is globally enabled
DHCP snooping is configured on following VLANs: 2, 5
DHCP snooping database: enabled
Option 82 on untrusted port is allowed
Verification of hwaddr field is enabled
```

Interface	Trusted
-----	-----
te0/17	yes

5.27.4 Защита IP-адреса клиента (IP-source Guard)

Функция защиты IP-адреса (IP Source Guard) предназначена для фильтрации трафика, принятого с интерфейса, на основании таблицы соответствий DHCP snooping и статических соответствий IP Source Guard. Таким образом, IP Source Guard позволяет бороться с подменой IP-адресов в пакетах.



Поскольку функция контроля защиты IP-адреса использует таблицы соответствий DHCP snooping, имеет смысл использовать данную функцию, предварительно настроив и включив DHCP snooping.



Функцию защиты IP-адреса (IP Source Guard) необходимо включить глобально и для интерфейса.

Команды режима глобальной конфигурации

Вид запроса командной строки режима глобальной конфигурации:

```
console(config)#
```

Таблица 225 – Команды режима глобальной конфигурации

Команда	Значение/Значение по умолчанию	Действие
ip source-guard	По умолчанию функция выключена	Включает функцию защиты IP-адреса клиента для всего коммутатора.
no ip source-guard		Выключает функцию защиты IP-адреса клиента для всего коммутатора.
ip source-guard binding <i>mac_address vlan_id</i> <i>ip_address {gigabitethernet gi_port tengigabitethernet te_port fortygigabitethernet fo_port port-channel group}</i>	gi_port: (1..8/0/1..48); te_port: (1..8/0/1..24); fo_port: (1..8/0/1..4); group: (1..16); vlan_id: (1..4094);	Создание статической записи в таблице соответствия между IP-адресом клиента, его MAC-адресом и группой VLAN для указанного в команде интерфейса.
no ip source-guard binding <i>mac_address vlan_id</i>		Удаление статической записи в таблице соответствия.
ip source-guard tcam retries-freq {seconds never}	seconds: (10..600)/60 сек	Задаёт частоту обращения устройства к внутренним ресурсам с целью записи в память неактивных защищенных IP-адресов. - never – запрещает запись в память неактивных защищенных IP-адресов.
no ip source-guard tcam retries-freq		Устанавливает значение по умолчанию.

Команды режима конфигурации интерфейса (диапазона интерфейсов) Ethernet, интерфейса группы портов

Вид запроса командной строки в режиме конфигурации интерфейса Ethernet, интерфейса группы портов:

```
console(config-if)#
```

Таблица 226 – Команды режима конфигурации интерфейса Ethernet, группы интерфейсов

<i>Команда</i>	<i>Значение/Значение по умолчанию</i>	<i>Действие</i>
ip source-guard	По умолчанию функция выключена.	Включает функцию защиты IP-адреса клиента для настраиваемого интерфейса.
no ip source-guard		Выключает функцию защиты IP-адреса клиента для настраиваемого интерфейса.

Команды режима Privileged EXEC

Вид запроса командной строки режима Privileged EXEC:

```
console#
```

Таблица 227 – Команды режима Privileged EXEC

<i>Команда</i>	<i>Значение/Значение по умолчанию</i>	<i>Действие</i>
ip source-guard tcam locate	-	Вручную запускает процесс обращения устройства к внутренним ресурсам с целью записи в память неактивных защищенных IP-адресов. Команда доступна только для привилегированного пользователя.

Команды режима EXEC

Вид запроса командной строки режима EXEC:

```
console#
```

Таблица 228 – Команды режима EXEC

<i>Команда</i>	<i>Значение/Значение по умолчанию</i>	<i>Действие</i>
show ip source-guard configuration [gigabitethernet <i>gi_port</i> tengigabitethernet <i>te_port</i> fortygigabitethernet <i>fo_port</i> port-channel <i>group</i>]	<i>gi_port</i> : (1..8/0/1..48); <i>te_port</i> : (1..8/0/1..24); <i>fo_port</i> : (1..8/0/1..4); <i>group</i> : (1..16)	Команда отображает настройку функции защиты IP-адреса на заданном, либо на всех интерфейсах устройства.
show ip source-guard status [mac-address <i>mac_address</i>] [ip-address <i>ip_address</i>] [vlan <i>vlan_id</i>] [gigabitethernet <i>gi_port</i> tengigabitethernet <i>te_port</i> fortygigabitethernet <i>fo_port</i> port-channel <i>group</i>]	<i>gi_port</i> : (1..8/0/1..48); <i>te_port</i> : (1..8/0/1..24); <i>fo_port</i> : (1..8/0/1..4); <i>group</i> : (1..16); <i>vlan_id</i> : (1..4094);	Команда отображает статус функции защиты IP-адреса для указанного интерфейса, IP-адреса, MAC-адреса или группы VLAN.
show ip source-guard inactive	-	Команда отображает не активные IP-адреса отправителя.

Примеры выполнения команд

- Показать настройку функции защиты IP-адреса для всех интерфейсов:

```
console# show ip source-guard configuration
```

```
IP source guard is globally enabled.
```

```
Interface      State
-----
te0/4          Enabled
te0/21         Enabled
te0/22         Enabled
```

- Включить функцию защиты IP-адреса для фильтрации трафика на основании таблицы соответствий DHCP snooping и статических соответствий IP Source Guard. Создать статическую запись в таблице соответствия для интерфейса Ethernet 12: IP-адрес клиента – 192.168.16.14, его MAC-адрес – 00:60:70:4A:AB:AF. Интерфейс в 3-й группе VLAN:

```
console# configure
console(config)# ip dhcp snooping
console(config)# ip source-guard
console(config)# ip source-guard binding 0060.704A.ABAF 3 192.168.16.14
tengigabitethernet 1/0/12
```

5.27.5 Контроль протокола ARP (ARP Inspection)

Функция контроля протокола ARP (ARP Inspection) предназначена для защиты от атак с использованием протокола ARP (например, ARP-spoofing – перехват ARP-трафика). Контроль протокола ARP осуществляется на основе статических соответствий IP- и MAC-адресов, заданных для группы VLAN.



Порт, сконфигурированный «недоверенным» для функции ARP Inspection, должен также быть «недоверенным» для функции DHCP snooping или соответствие MAC-адреса и IP-адреса для этого порта должно быть сконфигурировано статически. Иначе данный порт не будет отвечать на запросы ARP.



Для ненадёжных портов выполняются проверки соответствий IP- и MAC-адресов.

Команды режима глобальной конфигурации

Вид запроса командной строки режима глобальной конфигурации:

```
console(config)#
```

Таблица 229 – Команды режима глобальной конфигурации

Команда	Значение/Значение по умолчанию	Действие
ip arp inspection	По умолчанию	Включает контроль протокола ARP (функцию ARP Inspection).
no ip arp inspection	функция выключена	Выключает контроль протокола ARP (функцию ARP Inspection).
ip arp inspection vlan <i>vlan_id</i>	<i>vlan_id</i> : (1..4094); По умолчанию	Разрешает проверку протокола ARP, основанную на базе соответствий DHCP snooping, в выбранной группе VLAN.
no ip arp inspection vlan <i>vlan_id</i>	функция выключена	Запрещает проверку протокола ARP, основанную на базе соответствий DHCP snooping, в выбранной группе VLAN.
ip arp inspection validate	-	Предоставляет специфичные проверки для контроля протокола ARP. MAC-адрес источника: Для ARP-запросов и ответов проверяется соответствие MAC-адреса в заголовке Ethernet MAC-адресу источника в содержимом протокола ARP. MAC-адрес назначения: Для ARP-ответов проверяется соответствие MAC-адреса в заголовке Ethernet MAC-адресу назначения в содержимом протокола ARP. IP-адрес: Проверяется содержимое ARP-пакета на наличие некорректных IP-адресов.
no ip arp inspection validate		Запрещает специфичные проверки для контроля протокола ARP.
ip arp inspection list create <i>name</i>	name: (1..32) символа	1. Создание списка статических ARP-соответствий. 2. Вход в режим конфигурации ARP-списков.
no ip arp inspection list create <i>name</i>		Удаление списка статических ARP-соответствий.

ip arp inspection list assign <i>vlan_id</i>	vlan_id: (1..4094)	Назначает список статических ARP-соответствий для указанной VLAN.
no ip arp inspection list assign <i>vlan_id</i>		Отменяет назначение списка статических ARP-соответствий для указанной VLAN.
ip arp inspection logging interval {seconds infinite}	seconds: (0..86400)/5 сек	Задаёт минимальный интервал между сообщениями, содержащими информацию протокола ARP, передаваемыми в журнал. - значение 0 указывает на то, что сообщения будут генерироваться незамедлительно; - infinite – не генерировать сообщений в журнал.
no ip arp inspection logging interval		Устанавливает значение по умолчанию.

Команды режима конфигурации интерфейса (диапазона интерфейсов) Ethernet, интерфейса группы портов

Вид запроса командной строки в режиме конфигурации интерфейса Ethernet, интерфейса группы портов:

```
console (config-if) #
```

Таблица 230 – Команды режима конфигурации интерфейса Ethernet, группы интерфейсов

Команда	Значение/Значение по умолчанию	Действие
ip arp inspection trust	По умолчанию интерфейс не является доверенным	Добавляет интерфейс в список «доверенных» при использовании контроля протокола ARP. ARP-трафик «доверенного» интерфейса считается безопасным и не контролируется.
no ip arp inspection trust		Удаляет интерфейс из списка «доверенных» при использовании контроля протокола ARP.

Команды режима конфигурации ARP-списков

Вид запроса командной строки в режиме конфигурации ARP-списков:

```
console# configure
console (config) # ip arp inspection list create spisok
console (config-arp-list) #
```

Таблица 231 – Команды режима конфигурации ARP-списков

Команда	Значение/Значение по умолчанию	Действие
ip ip_address mac-address <i>mac_address</i>	-	Добавляет статическое соответствие IP- и MAC-адресов.
no ip ip_address mac-address <i>mac_address</i>		Удаляет статическое соответствие IP- и MAC-адресов.

Команды режима EXEC

Вид запроса командной строки режима EXEC:

```
console#
```

Таблица 232 – Команды режима EXEC

<i>Команда</i>	<i>Значение/Значение по умолчанию</i>	<i>Действие</i>
show ip arp inspection [gigabitethernet gi_port tengigabitethernet te_port fortygigabitethernet fo_port port-channel group]	gi_port: (1..8/0/1..48); te_port: (1..8/0/1..24); fo_port: (1..8/0/1..4); group: (1..16)	Показывает конфигурацию функции контроля протокола ARP Inspection на выбранном интерфейсе/всех интерфейсах.
show ip arp inspection list	-	Показывает списки статических соответствий IP- и MAC-адресов (команда доступна только для привилегированного пользователя).
show ip arp inspection statistics [vlan vlan_id]	vlan_id: (1..4094)	Показывает статистику для следующих типов пакетов, которые были обработаны при помощи функции ARP: - переданные пакеты (forwarded); - потерянные пакеты (dropped); - ошибки в IP/MAC (IP/MAC Failures).
clear ip arp inspection statistics [vlan vlan_id]	vlan_id: (1..4094)	Очищает статистику контроля протокола ARP Inspection.

Примеры выполнения команд

- Включить контроль протокола ARP и добавить в список spisok статическое соответствие: MAC-адрес: 00:60:70:AB:CC:CD, IP-адрес: 192.168.16.98. Назначить список spisok статических ARP-соответствий для VLAN 11:

```
console# configure
console(config)# ip arp inspection list create spisok
console(config-ARP-list)# ip 192.168.16.98 mac-address 0060.70AB.CCCD
console(config-ARP-list)# exit
console(config)# ip arp inspection list assign 11 spisok
```

- Показать списки статических соответствий IP- и MAC-адресов:

```
console# show ip arp inspection list
```

```
List name: servers
Assigned to VLANs: 11
IP                ARP
-----
192.168.16.98    0060.70AB.CCCD
```

5.27.6 Настройка функции MAC Address Notification

Функция MAC Address Notification позволяет отслеживать появление и исчезновение активного оборудования на сети путем сохранения истории изучения MAC-адресов. При обнаружении изменений в составе изученных MAC-адресов коммутатор сохраняет информацию в таблице и извещает об этом с помощью сообщений протокола SNMP. Функция имеет настраиваемые параметры – глубина истории о событиях и минимальный интервал отправки сообщений. Сервис MAC Address Notification отключен по умолчанию и может быть настроен выборочно для отдельных портов коммутатора.

Команды режима глобальной конфигурации

Вид запроса командной строки в режиме глобальной конфигурации:

```
console(config)#
```

Таблица 233 – Команды режима глобальной конфигурации

<i>Команда</i>	<i>Значение/ Значение по умолчанию</i>	<i>Действие</i>
mac address-table notification change	-/выключена	Команда предназначена для глобального управления функцией MAC notification. Команда разрешает регистрацию событий добавления и удаления MAC-адресов в/из таблиц коммутатора и отправку уведомления о событиях. Для работы функции необходимо дополнительно разрешить генерацию уведомлений на интерфейсах (см. ниже).
no mac address-table notification change		Выключает функцию MAC notification глобально и отменяет соответствующие настройки на всех интерфейсах.
mac address-table notification change interval value	value: (0..4294967295)/1	Максимальный промежуток времени между отправками SNMP-уведомлений. Если значение интервала времени равно 0, то генерация уведомлений и сохранение событий в историю будет осуществляться немедленно по мере возникновения событий об изменении состояния таблицы MAC-адресов. Если значение интервала времени больше 0, то устройство будет накапливать события об изменении состояния таблицы MAC-адресов в течение этого времени, а затем отправлять уведомления протокола SNMP и сохранять события в истории.
no mac address-table notification change interval		Восстанавливает значение по умолчанию.
mac address-table notification change history value	value: (0..500)/1	Команда задает максимальное количество событий об изменении состояния таблицы MAC-адресов, которое сохраняется в истории. Если установлен размер истории равный 0, то события не сохраняются. При переполнении буфера истории новое событие помещается на место самого старого.
no mac address-table notification change history		Восстанавливает значение по умолчанию.
snmp-server enable traps mac-notification change	-/выключено	Команда предназначена для включения отправки SNMP-уведомлений об изменении состояния таблицы MAC-адресов. Для отключения используется отрицательная форма команды. Если отправка уведомлений включена, то устройство будет информировать о событиях сообщениями протокола SNMP и сохранять соответствующие события в истории. Если отправка SNMP-уведомлений выключена, то устройство будет только сохранять события в истории.
no snmp-server enable traps mac-notification change		Отключает отставку SNMP-уведомлений об изменении состояния таблицы MAC-адресов.
snmp-server enable traps mac-notification flapping	-/включена	Включить отставку трапов о флаппинге MAC-адресов.
no snmp-server enable traps mac-notification flapping		Отключить отставку трапов о флаппинге MAC-адресов.

Команды режима конфигурации интерфейса Ethernet

Вид запроса командной строки:

```
console (config-if) #
```

Таблица 234 – Команды режима конфигурации интерфейса Ethernet

<i>Команда</i>	<i>Значение/Значение по умолчанию</i>	<i>Действие</i>
snmp trap mac-notification change [added removed]	-/выключена	Включение генерации уведомлений на каждом интерфейсе о событиях изменения состояния MAC-адресов. Отдельно можно разрешить генерацию уведомлений только об изучении MAC-адресов, либо только об их удалении.

no snmp trap mac-notification change		Отключение генерации уведомлений на интерфейсе.
---	--	---

Команды режима privileged EXEC

Вид запроса командной строки в режиме privileged EXEC:

```
console#
```

Таблица 235 – Команды режима privileged EXEC

Команда	Значение/Значение по умолчанию	Действие
show mac address-table notification change history [gigabitethernet <i>gi_port</i> tengigabitethernet <i>te_port</i> fortygigabitethernet <i>fo_port</i> port-channel <i>group</i> vlan <i>vlan_id</i>]	gi_port: (1..8/0/1..48); te_port: (1..8/0/1..24); fo_port: (1..8/0/1..4); group: (1..16); vlan_id: (1..4094)	Отображение всех уведомлений об изменении состояния MAC-адресов, сохраненных в истории.
show mac address-table notification change statistics	-	Отображение статистики сервиса: общее количество событий об изучении MAC-адресов, общее количество событий об удалении MAC-адресов, общее количество отправленных SNMP-сообщений.

Примеры использования команд

- Пример показывает как настроить передачу сообщений SNMP MAC Notification на сервер с адресом 172.16.1.5. При настройке задается общее разрешение работы сервиса, настраивается минимальный интервал отправки сообщений, задается размер истории событий и настраивается сервис на выбранном порту.

```
console(config)#snmp-server host 172.16.1.5 traps private
console(config)#snmp-server enable traps mac-notification change
console(config)#mac address-table notification change
console(config)#mac address-table notification change interval 60
console(config)#mac address-table notification change history 100
console(config)#interface gigabitethernet 0/7
console(config-if)#snmp trap mac-notification change
console(config-if)#exit
console(config)#
```

5.28 Функции DHCP Relay посредника

Коммутаторы поддерживают функции DHCP Relay агента. Задачей DHCP Relay агента является передача DHCP-пакетов от клиента к серверу и обратно в случае, если DHCP-сервер находится в одной сети, а клиент в другой. Другой функцией является добавление дополнительных опций в DHCP-запросы клиента (например, опции 82).

Принцип работы DHCP Relay агента на коммутаторе: коммутатор принимает от клиента DHCP-запросы, передает эти запросы серверу от имени клиента (оставляя в запросе опции с требуемыми клиентом параметрами и, в зависимости от конфигурации, добавляя свои опции). Получив ответ от сервера, коммутатор передает его клиенту.

Команды режима глобальной конфигурации

Вид запроса командной строки режима глобальной конфигурации:

```
console(config)#
```

Таблица 236 – Команды режима глобальной конфигурации

<i>Команда</i>	<i>Значение/Значение по умолчанию</i>	<i>Действие</i>
ip dhcp relay enable	По умолчанию агент выключен	Включение функций DHCP Relay агента на коммутаторе.
no ip dhcp relay enable		Выключение функций DHCP Relay агента на коммутаторе.
ip dhcp relay address <i>ip_address</i>	Может быть задано до восьми серверов	Задаёт IP-адрес доступного DHCP-сервера для DHCP Relay агента.
no ip dhcp relay address <i>[ip_address]</i>		Удаляет IP-адрес из списка DHCP-серверов для DHCP Relay агента.
ip dhcp relay information option format-type option <i>format [delimiter delimiter]</i>	format: (sp, sv, pv, spv, bin); delimiter: (.,;#)/пробел	Настройка формата DHCP опции 82. Формат: - sv – номер слота и VLAN; - pv – номер порта и VLAN; - spv – номер слота, порта и VLAN; - bin – бинарный формат: VLAN, слот, порт.
no ip dhcp relay information option format-type option		Установка значения по умолчанию.
ip dhcp relay information option format-type remote-id <i>word</i>	word: (1..63) символов	Задаёт идентификатор remote-id .
no ip dhcp relay information option format-type remote-id		Удаляет идентификатор remote-id.
ip dhcp relay information option format-type access-node-id <i>word</i>	word: (1..48) символов/ идентификатор устройства не назначен.	Установка строки идентификации устройства доступа.
no ip dhcp relay information option format-type access-node-id		Восстановить настройки по умолчанию.
ip dhcp relay information option suboption-type {tr101 custom}	-/tr101	Настройка формата опции 82. - tr101 – устанавливает формат опции 82 согласно синтаксису, принятому в рекомендациях TR-101 (см. таблицу 220); - custom – устанавливает формат опции 82 в соответствии с форматом, приведенном в таблице 221.
no ip dhcp relay information option suboption-type		Возвращает значение по умолчанию.

Команды режима конфигурации интерфейса VLAN

Вид запроса командной строки в режиме конфигурации интерфейса VLAN:

```
console# configure
console(config)# interface vlan vlan_id
console(config-if)#
```

Таблица 237 – Команды режима конфигурации интерфейса VLAN, интерфейса Ethernet

<i>Команда</i>	<i>Значение/Значение по умолчанию</i>	<i>Действие</i>
ip dhcp relay enable	По умолчанию агент выключен	Включение функций DHCP Relay агента на настраиваемом интерфейсе.
no ip dhcp relay enable		Выключение функций DHCP Relay агента на настраиваемом интерфейсе.

Команды режима EXEC

Вид запроса командной строки режима EXEC:

```
console#
```

Таблица 238 – Команды режима EXEC

<i>Команда</i>	<i>Значение/Значение по умолчанию</i>	<i>Действие</i>
show ip dhcp relay	-	Отображает конфигурацию настроенной функции DHCP Relay агента для коммутатора и отдельно для интерфейсов, а также список доступных серверов.

Примеры выполнения команд

- Показать состояние функции DHCP Relay агента:

```
console# show ip dhcp relay
```

```
DHCP relay is Enabled
DHCP relay is not configured on any vlan.
Servers: 192.168.16.38
Relay agent Information option is Enabled
```

5.29 Конфигурация PPPoE Intermediate Agent

Функция PPPoE IA реализована в соответствии с требованиями документа DSL Forum TR-101 и предназначена для использования на коммутаторах, работающих на уровне доступа.

Функция позволяет дополнять пакеты PPPoE Discovery информацией, характеризующей интерфейс доступа. Это необходимо для идентификации пользовательского интерфейса на сервере доступа (BRAS, Broadband Remote Access Server). Управление перехватом и обработкой пакетов PPPoE Active Discovery осуществляется глобально для всего устройства и выборочно для каждого интерфейса.

Реализация функции PPPoE IA предоставляет дополнительные возможности контроля сообщений протокола путем назначения доверенных интерфейсов.

Команды режима глобальной конфигурации

Вид запроса командной строки режима глобальной конфигурации:

```
console(config)#
```

Таблица 239 – Команды режима глобальной конфигурации

<i>Команда</i>	<i>Значение/Значение по умолчанию</i>	<i>Действие</i>
pppoe intermediate-agent	-/отключен	Разрешить работу PPPoE Intermediate Agent.
no pppoe intermediate-agent		Запретить работу PPPoE Intermediate Agent.
pppoe intermediate-agent timeout seconds	seconds :(0..600)/300	Установить лимит времени неактивности пользователя.
no pppoe intermediate-agent timeout		Восстановить настройки по умолчанию.
pppoe intermediate-agent format-type access-node-id word	word: (1..48) символа/ идентификатор устройства не назначен.	Установка строки идентификации устройства доступа.
no pppoe intermediate-agent format-type access-node-id		Восстановить настройки по умолчанию.

pppoe intermediate-agent format-type generic-error-message word	word: (1..128) символа/PPPoE Discover packet is too large to process.	Установка текста сообщения об ошибке превышения размера пакета (MTU), отправляемого PPPoE IA в PADO или PADS пакетах. Примечание: если сообщение содержит символы пробела, его необходимо заключить в кавычки.
no pppoe intermediate-agent format-type generic-error-message		Восстановить настройки по умолчанию.
pppoe intermediate-agent format-type option {sp sv pv spv user-defined} delimiter [.,:#/]	-/установлен формат в соответствии с TR-101: slot / port : vlan;	Настройка набора параметров и разделителя между ними, которые используются для формирования подопции circuit-id. В команде используются следующие условные обозначения: - sp – slot + port - sv – slot + vlan - pv – port + vlan - spv – slot + port + vlan - user-defined – формат определяется пользователем. При определении используются следующие шаблоны: %h: hostname; %p: короткое имя порта, например gi1/0/1; %P: длинное имя порта, например, gigabitethernet 1/0/1; %t: тип порта (значение поля ifTable::ifType в шестнадцатеричном виде); %m: мак-адрес порта в формате Н-Н-Н-Н-Н-Н-Н; %M: мак-адрес системы в формате Н-Н-Н-Н-Н-Н-Н; %u: номер юнита; %s: номер слота; %n: номер порта (как на лицевой панели); %i: ifIndex порта; %v: идентификатор VLAN.
no pppoe intermediate-agent format-type option		Восстановить настройки по умолчанию.
pppoe intermediate-agent format-type remote-id remote_id	remote_id: (1..128) символов	Назначение идентификатора remote-id, добавляемого коммутатором глобально.
no pppoe intermediate-agent format-type remote-id		Восстанавливает настройку по умолчанию.

Команды режима конфигурации интерфейса

Вид запроса командной строки в режиме конфигурации интерфейса:

```
console (config-if) #
```

Таблица 240 – Команды режима конфигурации интерфейса Ethernet, группы портов

Команда	Значение/Значение по умолчанию	Действие
pppoe intermediate-agent	-/запрет	Разрешение работы PPPoE Intermediate Agent на интерфейсе.
no pppoe intermediate-agent		Запрет работы PPPoE Intermediate Agent на интерфейсе.
pppoe intermediate-agent format-type circuit-id circuit_id	circuit_id: (1..63) символов	Назначение идентификатора circuit-id, добавляемого коммутатором. Идентификатор, заданный в команде, полностью переопределяет идентификатор, вычисляемый на основе глобальных параметров access-node-id и option/delimiter .
no pppoe intermediate-agent format-type circuit-id		Восстанавливает настройку на основе глобальных параметров access-node-id и option/delimiter.
pppoe intermediate-agent format-type remote-id remote_id	remote_id: (1..63) символов/MAC-адрес коммутатора.	Назначение идентификатора remote-id, добавляемого коммутатором. Идентификатор должен быть сконфигурирован на всех интерфейсах коммутатора, где работает PPPoE IA.
no pppoe intermediate-agent format-type remote-id		Восстанавливает настройку по умолчанию.

pppoe intermediate-agent trust	-/не является доверенным.	Управление режимом доверия к интерфейсу. Команда добавляет интерфейс к списку доверенных. Интерфейсы, к которым подключены PPPoE-серверы, настраиваются как доверенные. Интерфейсы, к которым подключены пользователи, настраиваются как недоверенные.
no pppoe intermediate-agent trust		Восстанавливает значение по умолчанию.
pppoe intermediate-agent vendor-tag strip	-/выключен	Разрешение удаления vendor-specific опции из пакетов PADO, PADS, PADT перед отправкой их в сторону пользователя. Функция удаления может быть использована только на интерфейсе, на котором разрешена работа PPPoE IA и который является доверенным интерфейсом. Обычно функция удаления настраивается на интерфейсе, обращенном в сторону PPPoE-сервера.
no pppoe intermediate-agent vendor-tag strip		Выключает режим удаления.

Команды режима EXEC

Вид запроса командной строки режима EXEC:

```
console#
```

Таблица 241 – Команды режима EXEC

Команда	Значение/Значение по умолчанию	Действие
show pppoe intermediate-agent info [gigabitethernet <i>gi_port</i> tengigabitethernet <i>te_port</i> fortygigabitethernet <i>fo_port</i> port-channel <i>group</i>]	<i>gi_port</i> : (1..8/0/1..48); <i>te_port</i> : (1..8/0/1..24); <i>fo_port</i> : (1..8/0/1..4); <i>group</i> : (1..16)	Отображение настроек PPPoE Intermediate Agent. Если в команде явно не задан интерфейс, то команда выполняется для всех интерфейсов, где разрешена работа PPPoE IA и всех доверенных портов.
show pppoe intermediate-agent statistics [gigabitethernet <i>gi_port</i> tengigabitethernet <i>te_port</i> fortygigabitethernet <i>fo_port</i> port-channel <i>group</i>]	<i>gi_port</i> : (1..8/0/1..48); <i>te_port</i> : (1..8/0/1..24); <i>fo_port</i> : (1..8/0/1..4); <i>group</i> : (1..16)	Отображение статистики работы PPPoE Intermediate Agent. Если в команде не задан явно интерфейс, то команда выполняется для всех интерфейсов с разрешенным PPPoE IA и всех доверенных портов.
clear pppoe intermediate-agent statistics [gigabitethernet <i>gi_port</i> tengigabitethernet <i>te_port</i> fortygigabitethernet <i>fo_port</i> port-channel <i>group</i>]	<i>gi_port</i> : (1..8/0/1..48); <i>te_port</i> : (1..8/0/1..24); <i>fo_port</i> : (1..8/0/1..4); <i>group</i> : (1..16)	Очистка статистики работы PPPoE Intermediate Agent. Если в команде не задан явно интерфейс, то команда выполняется для всех интерфейсов с разрешенным PPPoE IA и всех доверенных портов.
show pppoe intermediate-agent sessions [gigabitethernet <i>gi_port</i> tengigabitethernet <i>te_port</i> fortygigabitethernet <i>fo_port</i> port-channel <i>group</i>]	<i>gi_port</i> : (1..8/0/1..48); <i>te_port</i> : (1..8/0/1..24); <i>fo_port</i> : (1..8/0/1..4); <i>group</i> : (1..16)	Отображение всех зарегистрированных клиентских сессий. Если в команде не задан явно интерфейс, то отображаются все сессии с сортировкой по интерфейсам.
clear pppoe intermediate-agent sessions [<i>mac-address</i>]	mac address: (H.H.H или H:H:H:H:H или H-H-H-H-H-H)	Закрывает клиентскую сессию. Если не указан mac address, то все сессии.

5.30 Конфигурация DHCP-сервера

DHCP-сервер осуществляет централизованное управление сетевыми адресами и соответствующими конфигурационными параметрами, автоматически предоставляя их клиентам. Это позволяет избежать ручной настройки устройств сети и уменьшает количество ошибок.

Ethernet-коммутаторы могут работать как DHCP-клиент (получение собственного IP-адреса от сервера DHCP), так и как DHCP-сервер. В случае если DHCP-сервер отключен, то коммутатор может работать с DHCP Relay.

Команды режима глобальной конфигурации

Вид запроса командной строки режима глобальной конфигурации:

```
console(config)#
```

Таблица 242 – Команды режима глобальной конфигурации

Команда	Значение/Значение по умолчанию	Действие
ip dhcp server	-/выключено	Включение функции DHCP-сервера на коммутаторе.
no ip dhcp server		Выключение функции DHCP-сервера на коммутаторе.
ip dhcp pool host name	name: (1..32) символов	Вход в режим конфигурации статических адресов DHCP-сервера.
no ip dhcp pool host name		Удаляет конфигурацию DHCP-клиента с заданным именем.
ip dhcp pool network name	name: (1..32) символов	Вход в режим конфигурации DHCP-пула адресов DHCP-сервера. - name – имя DHCP-пула адресов.
no ip dhcp pool network name		Удаляет DHCP-пул с заданным именем.
ip dhcp excluded-address low_address [high_address]	-	Указывает IP-адреса, которые DHCP-сервер не будет назначать для DHCP-клиентов. - <i>low-address</i> – начальный IP-адрес диапазона; - <i>high-address</i> – конечный IP-адрес диапазона.
no ip dhcp excluded-address low_address [high_address]		Удаление IP-адреса из списка исключений для назначения его DHCP-клиентам.
ip dhcp ping enable	-/выключена	Включить передачу ICMP-запросов на назначаемый IP-адрес, чтобы проверить занятость адреса, прежде чем он будет назначен DHCP-клиенту.
no ip dhcp ping enable		Установить значение по умолчанию.
ip dhcp ping count number	number: (1..10)/2	Определяет количество отправляемых ICMP-запросов.
no ip dhcp ping count		Установить значение по умолчанию.
ip dhcp ping timeout time	time: (300..1000)/500 мс	Определяет таймаут, в течение которого DHCP-сервер ожидает ответ с адреса, на который получен ICMP-запрос.
no ip dhcp ping timeout		Установить значение по умолчанию.

Команды режима конфигурации статических адресов DHCP-сервера

Вид запроса командной строки в режиме конфигурации статических адресов DHCP-сервера:

```
console# configure
console(config)# ip dhcp pool host name
console(config-dhcp)#
```

Таблица 243 – Команды режима конфигурации

Команда	Значение/Значение по умолчанию	Действие
address ip_address {mask prefix_length} {client-identifier id hardware-address mac_address}	-	Ручное резервирование IP-адресов для DHCP-клиента. - <i>ip_address</i> – IP-адрес, который будет сопоставлен с физическим адресом клиента; - <i>mask/prefix_length</i> – маска подсети/длина префикса; - <i>id</i> – физический адрес (идентификатор) сетевой карты; - <i>mac_address</i> – MAC-адрес.
no address		Удаляет зарезервированные IP-адреса.
client-name name	name: (1..32) символов	Определяет имя DHCP-клиента.

<code>no client-name</code>	Удаляет имя DHCP-клиента.
-----------------------------	---------------------------

Команды режима конфигурации пула DHCP-сервера

Вид запроса командной строки в режиме конфигурации пула DHCP-сервера:

```
console# configure
console(config)# ip dhcp pool network name
console(config-dhcp)#
```

Таблица 244 – Команды режима конфигурации

Команда	Значение/Значение по умолчанию	Действие
<code>address {network_number low low_address high high_address} {mask prefix_length}</code>	-	Устанавливает номер подсети и маску подсети для пула адресов DHCP-сервера. - <i>network_number</i> – IP-адрес номера подсети; - <i>low_address</i> – начальный IP-адрес диапазона адресов; - <i>high_address</i> – конечный IP-адрес диапазона адресов. - <i>mask/prefix_length</i> – маска подсети/длина префикса.
<code>no address</code>		Удаляет конфигурацию DHCP - пула адресов
<code>lease {days [hours [minutes]] infinite}</code>	-/1 день	Время аренды IP-адреса, который назначен от DHCP. - <i>infinite</i> – время аренды не ограничено; - <i>days</i> – количество дней; - <i>hours</i> – количество часов; - <i>minutes</i> – количество минут.
<code>no lease</code>		Установить значение по умолчанию.
<code>ping enable</code>	-/выключена	Включить передачу ICMP-запросов на назначаемый IP-адрес, чтобы проверить занятость адреса, прежде чем он будет назначен DHCP-клиенту.
<code>no ping enable</code>		Установить значение по умолчанию.

Команды режима конфигурации пула DHCP-сервера и статических адресов DHCP-сервера

Вид запроса командной строки:

```
console(config-dhcp)#
```

Таблица 245 – Команды режима конфигурации

Команда	Значение/Значение по умолчанию	Действие
<code>default-router ip_address_list</code>	По умолчанию список маршрутизаторов не определен.	Определяет список маршрутизаторов по умолчанию для DHCP-клиента: - <i>ip_address_list</i> – список IP-адресов маршрутизаторов, может содержать до 8 записей, разделенных пробелом.  IP-адрес маршрутизатора должен быть в той же подсети, что и клиент.
<code>no default-router</code>		Устанавливает значение по умолчанию.
<code>dns-server ip_address_list</code>	По умолчанию список DNS-серверов не определен.	Определяет список DNS-серверов, доступных для клиентов DHCP. - <i>ip_address_list</i> – список IP-адресов DNS-серверов, может содержать до 8 записей, разделенных пробелом.
<code>no dns-server</code>		Устанавливает значение по умолчанию.
<code>domain-name domain</code>	domain: (1..32) символов	Определяет доменное имя для DHCP-клиентов.
<code>no domain-name</code>		Устанавливает значение по умолчанию.
<code>netbios-name-server ip_address_list</code>	По умолчанию список WINS-серверов не определен.	Определяет список WINS-серверов, доступных для клиентов DHCP. - <i>ip_address_list</i> – список IP-адресов WINS-серверов, может содержать до 8 записей, разделенных пробелом.
<code>no netbios-name-server</code>		Устанавливает значение по умолчанию.

netbios-node-type { <i>b-node</i> <i>p-node</i> <i>m-node</i> <i>h-node</i> }	По умолчанию тип узла NetBIOS не определен.	Определяет тип узла NetBIOS Microsoft для клиентов DHCP: - <i>b-node</i> – широковещательный; - <i>p-node</i> – точка-точка; - <i>m-node</i> – комбинированный; - <i>h-node</i> – гибридный.
no netbios-node-type		Устанавливает значение по умолчанию.
next-server <i>ip_address</i>	-	Используется для указания DHCP-клиенту адреса сервера (как правило, TFTP-сервера), с которого должен быть получен загрузочный файл.
no next-server		Устанавливает значение по умолчанию.
next-server-name <i>name</i>	name: (1..64) символов	Используется для указания DHCP-клиенту имя сервера, с которого должен быть получен загрузочный файл.
no next-server-name		Устанавливает значение по умолчанию.
bootfile <i>filename</i>	filename: (1..128) символов	Указывает имя файла, используемого для начальной загрузки DHCP-клиента.
no bootfile		Устанавливает значение по умолчанию.
time-server <i>ip_address_list</i>	По умолчанию список серверов не определен.	Определяет список серверов времени, доступных для клиентов DHCP. - <i>ip_address_list</i> – список IP-адресов серверов времени, может содержать до 8 записей, разделенных пробелом.
no time-server		Устанавливает значение по умолчанию.
option code { boolean <i>bool_val</i> integer <i>int_val</i> ascii <i>ascii_string</i> ip[-list] <i>ip_address_list</i> hex { <i>hex_string</i> <i>none</i> }} [description <i>desc</i>]	code: (0..255); bool_val: (true, false); int_val: (0..4294967295); ascii_string: (1..160) символов; desc: (1..160) символов	Настраивает опции DHCP-сервера. - <i>code</i> – код опции DHCP-сервера; - <i>bool_val</i> – логическое значение; - <i>integer</i> – целое положительное число; - <i>ascii_string</i> – строка в формате ASCII; - <i>ip_address_list</i> – список IP-адресов; - <i>hex_string</i> – строка в 16-ом формате;
no option code		Удаляет опции для DHCP-сервера.

Команды режима Privileged EXEC

Вид запроса командной строки режима Privileged EXEC:

```
console#
```

Таблица 246 – Команды режима Privileged EXEC

Команда	Значение/Значение по умолчанию	Действие
clear ip dhcp binding [<i>ip_address</i> *]	-	Удаление записей из таблицы соответствия физических адресов и адресов, выданных с пула DHCP-сервером: - <i>ip_address</i> – IP-адрес, назначенный DHCP-сервером; - * – удалить все записи.
show ip dhcp	-	Просмотр конфигурации DHCP-сервера.
show ip dhcp excluded-addresses	-	Просмотр IP-адресов, которые DHCP-сервер не будет назначать для DHCP-клиентов.
show ip dhcp pool host [<i>ip_address</i> <i>name</i>]	name: (1..32) символов	Просмотр конфигурации для статических адресов DHCP-сервера: - <i>ip_address</i> – IP-адрес клиента; - <i>name</i> – имя DHCP-пула адресов.
show ip dhcp pool network [<i>name</i>]	name: (1..32) символов	Просмотр конфигурации DHCP-пула адресов DHCP-сервера: - <i>name</i> – имя DHCP-пула адресов.
show ip dhcp binding [<i>ip_address</i>]	-	Просмотр IP-адресов, которые сопоставлены с физическими адресами клиентов, а так же время аренды, способ назначения и состояние IP-адресов.
show ip dhcp server statistics	-	Просмотр статистики DHCP-сервера.
show ip dhcp allocated	-	Просмотр активных IP-адресов, выданных DHCP-сервером.

Примеры выполнения команд

- Настроить DHCP-пул с именем *test* и указать для DHCP-клиентов: имя домена – *test.ru*, шлюз по умолчанию – *192.168.45.1* и DNS-сервер – *192.168.45.112*.

```
console#
console# configure
console(config)# ip dhcp pool network test
console(config-dhcp)# address 192.168.45.0 255.255.255.0
console(config-dhcp)# domain-name test.ru
console(config-dhcp)# dns-server 192.168.45.112
console(config-dhcp)# default-router 192.168.45.1
```

5.31 Конфигурация ACL (списки контроля доступа)

ACL (Access Control List – список контроля доступа) – таблица, которая определяет правила фильтрации входящего и исходящего трафика на основании передаваемых в пакетах протоколов, TCP/UDP портов, IP-адресов или MAC-адресов.



ACL-списки на базе IPv6, IPv4 и MAC-адресов не должны иметь одинаковые названия.



IPv6- и IPv4-списки могут работать вместе на одном физическом интерфейсе. Список ACL на базе MAC-адресации не может совмещаться со списками для IPv4 или IPv6. Два списка одинакового типа не могут работать вместе на интерфейсе.

Команды для создания и редактирования списков ACL доступны в режиме глобальной конфигурации.

Команды режима глобальной конфигурации

Командная строка в режиме глобальной конфигурации имеет вид:

```
console (config)#
```

Таблица 247 – Команды для создания и конфигурации списков ACL

<i>Команда</i>	<i>Значение/Значение по умолчанию</i>	<i>Действие</i>
ip access-list <i>access_list</i> {deny permit} {any ip_address [ip_address_mask]}	access_list: (0..32) символа	Создание стандартного списка ACL. - deny – запретить прохождение пакетов с указанными параметрами; - permit – разрешить прохождение пакетов с указанными параметрами.
no ip access-list <i>access_list</i>		Удалить стандартный список ACL.
ip access-list extended <i>access_list</i>		Создание нового расширенного списка ACL для адресации IPv4 и вход в режим его конфигурации (если список с данным именем еще не создан), либо вход в режим конфигурации ранее созданного списка.
no ip access-list extended <i>access_list</i>		Удаление расширенного списка ACL для адресации IPv4.
ipv6 access-list <i>access_list</i> {deny permit} {any ipv6_address [ipv6_address_prefix]}		Создание нового стандартного списка ACL для адресации IPv6. - deny – запретить прохождение пакетов с указанными параметрами; - permit – разрешить прохождение пакетов с указанными параметрами.
no ipv6 access-list <i>access_list</i>		Удаление стандартного списка ACL для адресации IPv6.

ipv6 access-list extended <i>access_list</i>		Создание нового расширенного списка ACL для адресации IPv6 и вход в режим его конфигурации (если список с данным именем еще не создан), либо вход в режим конфигурации ранее созданного списка.
no ipv6 access-list extended <i>access_list</i>		Удаление расширенного списка ACL для адресации IPv6.
mac access-list extended <i>access_list</i>		Создание нового списка ACL на базе MAC-адресации и вход в режим его конфигурации (если список с данным именем еще не создан), либо вход в режим конфигурации ранее созданного списка.
no mac access-list extended <i>access_list</i>		Удаление списка ACL на базе MAC-адресации.
time-range <i>time_name</i>	time_name: (0..32) символа	Вход в режим конфигурации time-range и определение временных интервалов для списка доступа. - <i>time_name</i> – имя профиля настроек time-range.
no time-range <i>time_name</i>		Удаление заданной конфигурации time-range.

Для того чтобы активизировать список ACL, необходимо связать его с интерфейсом. Интерфейсом, использующим список, может быть либо интерфейс Ethernet, либо группа портов.

Команды режима конфигурации интерфейса Ethernet, VLAN, группы портов

Командная строка в режиме конфигурации интерфейса Ethernet, VLAN, группы портов имеет вид:

```
console (config-if) #
```

Таблица 248 – Команда назначения списка ACL-интерфейсу.

Команда	Значение/Значение по умолчанию	Действие
service-acl input <i>access_list</i>	access_list: (0..32) символа	В настройках определённого физического интерфейса команда привязывает указанный список к данному интерфейсу.
no service-acl input		Удаление списка с интерфейса.

Команды режима Privileged EXEC

Командная строка в режиме Privileged EXEC имеет вид:

```
console#
```

Таблица 249 – Команды для просмотра списков ACL

Команда	Значение/Значение по умолчанию	Действие
show access-lists [<i>access_list</i>]	access_list: (0..32) символа	Показывает списки ACL, созданные на коммутаторе.
show access-lists time-range-active [<i>access_list</i>]		Показывает списки ACL, созданные на коммутаторе, которые в настоящее время являются активными.
show interfaces access-lists [<i>gigabitethernet gi_port</i> <i>tengigabitethernet te_port</i> <i>fortygigabitethernet fo_port</i> <i>port-channel group</i> <i>vlan</i> <i>vlan_id</i>]	gi_port: (1..8/0/1..48); te_port: (1..8/0/1..24); fo_port: (1..8/0/1..4); group: (1..16); vlan_id: (1..4094);	Показывает списки ACL, назначенные интерфейсам.
clear access-lists counters [<i>gigabitethernet gi_port</i> <i>tengigabitethernet te_port</i> <i>fortygigabitethernet fo_port</i> <i>port-channel group</i> <i>vlan</i> <i>vlan_id</i>]	gi_port: (1..8/0/1..48); te_port: (1..8/0/1..24); fo_port: (1..8/0/1..4); group: (1..16); vlan_id: (1..4094)	Обнулить все счетчики списков ACL, либо счетчики для списков ACL заданного интерфейса.

show interfaces access-lists trapped packets [gigabitethernet <i>gi_port</i> tengigabitethernet <i>te_port</i> fortygigabitethernet <i>fo_port</i> port-channel <i>group</i> vlan <i>vlan_id</i>]	gi_port: (1..8/0/1..48); te_port: (1..8/0/1..24); fo_port: (1..8/0/1..4); group: (1..16); vlan_id: (1..4094)	Показывает счетчики списков доступа.
--	--	--------------------------------------

Команды режима EXEC

Командная строка в режиме EXEC имеет вид:

```
console#
```

Таблица 250 – Команды для просмотра списков ACL

Команда	Значение/Значение по умолчанию	Действие
show time-range [<i>time_name</i>]	-	Показывает конфигурацию time-range

5.31.1 Конфигурация ACL на базе IPv4

В данном разделе приведены значения и описания основных параметров, используемых в составе команд настройки списков ACL, основанных на адресации IPv4. Создание и вход в режим редактирования списков ACL, основанных на адресации IPv4, осуществляется по команде: **ip access-list extended** *access-list*. Например, для создания списка ACL под названием EltexAL необходимо выполнить следующие команды:

```
console#
console# configure
console(config)# ip access-list extended EltexAL
console(config-ip-al)#
```

Таблица 251 – Основные параметры, используемые в командах

Параметр	Значение	Действие
permit	Действие 'разрешить'	Создает разрешающее правило фильтрации в списке ACL.
deny	Действие 'запретить'	Создает запрещающее правило фильтрации в списке ACL.
<i>protocol</i>	Протокол	Поле предназначено для указания протокола (или всех протоколов), на основе которого будет осуществляется фильтрация. При выборе протокола возможны следующие варианты: icmp, igmp, ip, tcp, egr, igr, udp, hmp, rdp, idpr, ipv6, ipv6:rout, ipv6:frag, idrp, rsvp, gre, esp, ah, ipv6:icmp, eigrp, ospf, ipinip, pim, l2tp, isis, ipip, либо числовое значение протокола, в диапазоне (0 – 255). Для соответствия любому протоколу используется значение IP.
<i>source</i>	Адрес источника	Определяет IP-адрес источника пакета.
<i>source_wildcard</i>	Маска адреса источника	Битовая маска, применяемая к IP-адресу источника пакета. Маска определяет биты IP-адреса, которые необходимо игнорировать. В значения игнорируемых битов должны быть записаны единицы. Например, используя маску, можно определить для правила фильтрации IP-сеть. Чтобы добавить в правило фильтрации IP-сеть 195.165.0.0, необходимо задать значение маски 0.0.255.255, то есть согласно данной маске последние 16 бит IP-адреса будут игнорироваться.
<i>destination</i>	Адрес назначения	Определяет IP-адрес назначения пакета.

<i>destination_wildcard</i>	Маска адреса назначения	Битовая маска, применяемая к IP-адресу назначения пакета. Маска определяет биты IP-адреса, которые необходимо игнорировать. В значения игнорируемых битов должны быть записаны единицы. Маска используется аналогично маске <i>source_wildcard</i> .
<i>vlan</i>	Идентификатор Vlan	Определяет Vlan, для которого будет применяться правило.
<i>dscp</i>	Поле DSCP в заголовке L3	Определяет значение DSCP-поля diffserv. Возможные коды сообщений поля dscp : (0 – 63).
<i>precedence</i>	Приоритет IP	Определяет приоритет IP-трафика: (0-7).
<i>time_name</i>	Имя профиля конфигурации time-range	Определяет конфигурацию временных интервалов.
<i>icmp_type</i>	-	Тип сообщений протокола ICMP, используемый для фильтрации ICMP-пакетов. Возможные типы сообщений поля <i>icmp_type</i> : echo-reply, destination-unreachable, source-quench, redirect, alternate-host-address, echo-request, router-advertisement, router-solicitation, time-exceeded, parameter-problem, timestamp, timestamp-reply, information-request, information-reply, address-mask-request, address-mask-reply, traceroute, datagram-conversion-error, mobile-host-redirect, mobile-registration-request, mobile-registration-reply, domain_name-request, domain_name-reply, skip, photuris, либо числовое значение типа сообщения, в диапазоне (0 – 255).
<i>icmp_code</i>	Код сообщения протокола ICMP	Код сообщений протокола ICMP, используемый для фильтрации ICMP-пакетов. Возможные коды сообщений поля <i>icmp_code</i> : (0 – 255).
<i>igmp_type</i>	Тип сообщения протокола IGMP	Тип сообщений протокола IGMP, используемый для фильтрации пакетов IGMP. Возможные типы сообщений поля <i>igmp_type</i> : host-query, host-report, dvmrp, pim, cisco-trace, host-report-v2, host-leave-v2, host-report-v3, либо числовое значение типа сообщения, в диапазоне (0 – 255).
<i>destination_port</i>	UDP/TCP-порт назначения	Возможные значения поля TCP-порта: bgp (179), chargen (19), daytime (13), discard (9), domain (53), drip (3949), echo (7), finger (79), ftp (21), ftp-data (20), gopher (70), hostname (42), irc (194), klogin (543), kshell (544), lpd (515), nntp (119), pop2 (109), pop3 (110), smtp (25), sunrpc (1110), syslog (514), tacacs-ds (49), talk (517), telnet (23), time (37), uucp (117), whois (43), www (80); Для UDP-порта: biff (512), bootpc (68), bootps (67), discard (9), dnsix (90), domain (53), echo (7), mobile-ip (434), nameserver (42), netbios-dgm (138), netbios-ns (137), on500-isakmp (4500), ntp (123), rip (520), snmp (161), snmptrap (162), sunrpc (111), syslog (514), tacacs-ds (49), talk (517), tftp (69), time (37), who (513), xdmcp (177). Либо числовое значение (0 – 65535).
<i>source_port</i>	UDP/TCP-порт источника	
<i>list_of_flags</i>	Флаги протокола TCP	Если для условия фильтрации флаг должен быть установлен, то перед ним ставится знак «+», если не должен быть установлен, то «-». Возможные варианты флагов: +urg, +ack, +psh, +rst, +syn, +fin, -urg, -ack, -psh, -rst, -syn и -fin . При использовании нескольких флагов в условии фильтрации, флаги объединяются в одну строку без пробелов, например: +fin-ack .
<i>disable_port</i>	Отключение порта	Выключает порт, с которого был принят пакет, удовлетворяющий условиям любой из команд запрета deny , в составе которой было описано поле.
<i>log_input</i>	Отправка сообщений	Включает отправку информационных сообщений в системный журнал при получении пакета, который соответствует записи.
<i>offset_list_name</i>	Наименование списка шаблонов пользователя	Задаёт использование списка шаблонов пользователя для распознавания пакетов. Для каждого списка ACL может быть определен свой список шаблонов.
<i>ace-priority</i>	Приоритет записи	Индекс задаёт положение правила в списке и его приоритет. Чем меньше индекс – тем приоритетнее правило. Диапазон допустимых значений (1..2147483647).



Для выбора всего диапазона параметров, кроме dscp и IP-precedence, используется параметр «any».



После того как хотя бы одна запись добавлена в список ACL, последней по умолчанию добавляется запись deny any any any, которая означает игнорирование всех пакетов, не удовлетворяющих условиям ACL.

Таблица 252 – Команды, используемые для настройки ACL-списков на основе IP-адресации

Команда	Действие
permit protocol {any source source_wildcard} {any destination destination_wildcard} [dscp dscp precedence precedence] [time-range time_name] [ace-priority index]	Добавляет разрешающую запись фильтрации для протокола. Пакеты, отвечающие условиям записи, будут обрабатываться коммутатором.
no permit protocol {any source source_wildcard} {any destination destination_wildcard} [dscp dscp precedence precedence] [time-range time_name]	Удаляет созданную ранее запись.
permit ip {any source_ip source_ip_wildcard} {any destination_ip destination_ip_wildcard} [dscp dscp precedence precedence] [time-range range_name] [ace priority index]	Добавляет разрешающую запись фильтрации для протокола IP. Пакеты, отвечающие условиям записи, будут обрабатываться коммутатором.
no permit ip {any source_ip source_ip_wildcard} {any destination_ip destination_ip_wildcard} [dscp dscp precedence precedence] [time-range range_name]	Удаляет созданную ранее запись.
permit icmp {any source source_wildcard} {any destination destination_wildcard} {any icmp_type} {any icmp_code} [dscp dscp ip-precedence precedence] [time-range time_name] [ace-priority index] [offset-list offset_list_name] [vlan vlan_id]	Добавляет разрешающую запись фильтрации для протокола ICMP. Пакеты, отвечающие условиям записи, будут обрабатываться коммутатором.
no permit icmp {any source source_wildcard} {any destination destination_wildcard} {any icmp_type} {any icmp_code} [dscp dscp ip-precedence precedence] [time-range time_name] [offset-list offset_list_name] [vlan vlan_id]	Удаляет созданную ранее запись.
permit igmp {any source source_wildcard} {any destination destination_wildcard} [igmp_type] [dscp dscp precedence precedence] [time-range time_name] [ace-priority index]	Добавляет разрешающую запись фильтрации для протокола IGMP. Пакеты, отвечающие условиям записи, будут обрабатываться коммутатором.
no permit igmp {any source source_wildcard} {any destination destination_wildcard} [igmp_type] [dscp dscp precedence precedence] [time-range time_name]	Удаляет созданную ранее запись.
permit tcp {any source source_wildcard} {any source_port} {any destination destination_wildcard} {any destination_port} [dscp dscp precedence precedence] [match-all list_of_flags] [time-range time_name] [ace-priority index]	Добавляет разрешающую запись фильтрации для протокола TCP. Пакеты, отвечающие условиям записи, будут обрабатываться коммутатором.
no permit tcp {any source source_wildcard} {any source_port} {any destination destination_wildcard} {any destination_port} [dscp dscp precedence precedence] [match-all list_of_flags] [time-range time_name]	Удаляет созданную ранее запись.
permit udp {any source source_wildcard} {any source_port} {any destination destination_wildcard} {any destination_port} [dscp dscp precedence precedence] [time-range time_name] [ace-priority index]	Добавляет разрешающую запись фильтрации для протокола UDP. Пакеты, отвечающие условиям записи, будут обрабатываться коммутатором.
no permit udp {any source source_wildcard} {any source_port} {any destination destination_wildcard} {any destination_port} [dscp dscp precedence precedence] [time-range time_name]	Удаляет созданную ранее запись.

deny protocol {any source source_wildcard} {any destination destination_wildcard} [dscp dscp precedence precedence] [time-range time_name] [disable-port log-input] [ace-priority index]	Добавляет запрещающую запись фильтрации для протокола. Пакеты, отвечающие условиям записи, будут блокироваться коммутатором. При использовании ключевого слова disable-port физический интерфейс, принявший такой пакет, будет выключен. При использовании ключевого слова log-input будет отправлено сообщение в системный журнал.
no deny protocol {any source source_wildcard} {any destination destination_wildcard} [dscp dscp precedence precedence] [time-range time_name] [disable-port log-input]	Удаляет созданную ранее запись.
deny ip {any source_ip source_ip_wildcard} {any destination_ip destination_ip_wildcard} [dscp dscp precedence precedence] [time-range range_name] [disable-port log-input] [ace-priority index]	Добавляет запрещающую запись фильтрации для протокола IP. Пакеты, отвечающие условиям записи, будут блокироваться коммутатором. При использовании ключевого слова disable-port физический интерфейс, принявший такой пакет, будет выключен. При использовании ключевого слова log-input будет отправлено сообщение в системный журнал.
no deny ip {any source_ip source_ip_wildcard} {any destination_ip destination_ip_wildcard} [dscp dscp precedence precedence] [time-range range_name] [disable-port log-input]	Удаляет созданную ранее запись.
deny icmp {any source source_wildcard} {any destination destination_wildcard} {any icmp_type} {any icmp_code} [dscp dscp precedence precedence] [time-range time_name] [disable-port log-input] [ace-priority index]	Добавляет запрещающую запись фильтрации для протокола ICMP. Пакеты, отвечающие условиям записи, будут блокироваться коммутатором. При использовании ключевого слова disable-port физический интерфейс, принявший такой пакет, будет выключен. При использовании ключевого слова log-input будет отправлено сообщение в системный журнал.
no deny icmp {any source source_wildcard} {any destination destination_wildcard} {any icmp_type} {any icmp_code} [dscp dscp precedence precedence] [time-range time_name] [disable-port log-input]	Удаляет созданную ранее запись.
deny igmp {any source source_wildcard} {any destination destination_wildcard} [igmp_type] [dscp dscp precedence precedence] [time-range time_name] [ace-priority index] [disable-port log-input]	Добавляет запрещающую запись фильтрации для протокола IGMP. Пакеты, отвечающие условиям записи, будут блокироваться коммутатором. При использовании ключевого слова disable-port физический интерфейс, принявший такой пакет, будет выключен. При использовании ключевого слова log-input будет отправлено сообщение в системный журнал.
no deny igmp {any source source_wildcard} {any destination destination_wildcard} [igmp_type] [dscp dscp precedence precedence] [time-range time_name] [disable-port log-input]	Удаляет созданную ранее запись.
deny tcp {any source source_wildcard} {any source_port} {any destination destination_wildcard} {any destination_port} [dscp dscp precedence precedence] [match-all list_of_flags] [time-range time_name] [ace-priority index] [disable-port log-input]	Добавляет запрещающую запись фильтрации для протокола TCP. Пакеты, отвечающие условиям записи, будут блокироваться коммутатором. При использовании ключевого слова disable-port физический интерфейс, принявший такой пакет, будет выключен. При использовании ключевого слова log-input будет отправлено сообщение в системный журнал.
no deny tcp {any source source_wildcard} {any source_port} {any destination destination_wildcard} {any destination_port} [dscp dscp precedence precedence] [match-all list_of_flags] [time-range time_name] [disable-port log-input]	Удаляет созданную ранее запись.
deny udp {any source source_wildcard} {any source_port} {any destination destination_wildcard} {any destination_port} [dscp dscp precedence precedence] [time-range time_name] [ace-priority index] [disable-port log-input]	Добавляет запрещающую запись фильтрации для протокола UDP. Пакеты, отвечающие условиям записи, будут блокироваться коммутатором. При использовании ключевого слова disable-port физический интерфейс, принявший такой пакет, будет выключен. При использовании ключевого слова log-input будет отправлено сообщение в системный журнал.
no deny udp {any source source_wildcard} {any source_port} {any destination destination_wildcard} {any destination_port} [dscp dscp precedence precedence] [time-range time_name] [disable-port log-input]	Удаляет созданную ранее запись.

offset-list <i>offset_list_name</i> { <i>offset_base</i> <i>offset</i> <i>mask</i> <i>value</i> } ...	Создает список шаблонов пользователя с именем <i>name</i> . Имя может включать от 1 до 32 символов. В одной команде может содержаться до тринадцати шаблонов в зависимости от выбранного режима настройки списков доступа (команда set system mode), включающих следующие параметры: - <i>offset_base</i> – базовое смещение. Возможные значения: I3 – начало смещения с начала IP-заголовка; I4 – начало смещения с конца IP-заголовка. - <i>offset</i> – смещение байта данных в пределах пакета. Базовое смещение принимается за начало отсчета; - <i>mask</i> – маска. В анализе пакета принимают участие только те разряды байта, для которых в соответствующих разрядах маски задана '1'; - <i>value</i> – искомое значение.
no offset-list <i>offset_list_name</i>	Удаляет созданный ранее список.

5.31.2 Конфигурация ACL на базе IPv6

В данном разделе приведены значения и описания основных параметров, используемых в составе команд настройки списков ACL, основанных на адресации IPv6.

Создание и вход в режим редактирования списков ACL, основанных на адресации IPv6, осуществляется по команде: **ipv6 access-list** *access-list*. Например, для создания списка ACL под названием MESipv6 необходимо выполнить следующие команды:

```
console#
console# configure
console(config)# ipv6 access-list extended MESipv6
console(config-ipv6-al)#
```

Таблица 253 – Основные параметры, используемые в командах

Параметр	Значение	Действие
permit	Действие разрешить	Создает разрешающее правило фильтрации в списке ACL.
deny	Действие запретить	Создает запрещающее правило фильтрации в списке ACL.
<i>protocol</i>	Протокол	Поле предназначено для указания протокола (или всех протоколов), на основе которого будет осуществляется фильтрация. При выборе протокола возможны следующие варианты: icmp , tcp , udp , либо числовое значение протокола – icmp (58), tcp (6), udp (17). Для соответствия любому протоколу используется значение IPv6 .
<i>source_prefix/length</i>	Адрес отправителя и его длина	Определяет IPv6-адрес и длину префикса сети (0-128) (количество старших бит адреса) источника пакета.
<i>destination_prefix/length</i>	Адрес назначения и его длина	Определяет IPv6-адрес и длину префикса сети (0-128) (количество старших бит адреса) назначения пакета.
<i>dscp</i>	Поле DSCP в заголовке L3	Определяет значение DSCP-поля diffserv. Возможные коды сообщений поля dscp : (0 – 63).
<i>precedence</i>	Приоритет IP	Определяет приоритет IP-трафика:(0-7).
<i>time_name</i>	Имя профиля конфигурации time-range	Определяет конфигурацию временных интервалов.
<i>icmp_type</i>	Тип сообщения протокола ICMP	Используется для фильтрации ICMP-пакетов. Возможные типы и числовые значения сообщений поля icmp_type : destination-unreachable (1), packet-too-big (2), time-exceeded (3), parameter-problem (4), echo-request (128), echo-reply (129), mld-query (130), mld-report (131), mldv2-report (143), mld-done (132), router-solicitation (133), router-advertisement (134), nd-ns (135), nd-na (136).
<i>icmp_code</i>	Код сообщений протокола ICMP	Используется для фильтрации ICMP-пакетов. Возможные значения поля (0 – 255).
<i>destination_port</i>	UDP/TCP-порт назначения	Возможные значения поля TCP-порта: bgp (179), chargen (19),

<i>source_port</i>	UDP/TCP-порт источника	daytime (13), discard (9), domain (53), drip (3949), echo (7), finger (79), ftp (21), ftp-data (20), gopher (70), hostname (42), irc (194), klogin (543), kshell (544), lpd (515), nntp (119), pop2 (109), pop3 (110), smtp (25), sunrpc (1110), syslog (514), tacacs-ds (49), talk (517), telnet (23), time (37), uucp (117), whois (43), www (80); Для UDP-порта: biff (512), bootpc (68), bootps (67), discard (9), dnsix (90), domain (53), echo (7), mobile-ip (434), nameserver (42), netbios-dgm (138), netbios-ns (137), on500-isakmp (4500), ntp (123), rip (520), snmp (161), snmptrap (162), sunrpc (111), syslog (514), tacacs-ds (49), talk (517), tftp (69), time (37), who (513), xdmcp (177). Либо числовое значение (0 – 65535).
<i>list_of_flags</i>	Флаги протокола TCP	Если для условия фильтрации флаг должен быть установлен, то перед ним ставится знак «+», если не должен быть установлен, то «-». Возможные варианты флагов: +urg, +ack, +psh, +rst, +syn, +fin, -urg, -ack, -psh, -rst, -syn и -fin.
disable-port	Отключение порта	Выключает порт, с которого был принят пакет, удовлетворяющий условиям любой из команд запрета deny , в составе которой, было описано поле.
log-input	Отправка сообщений	Включает отправку информационных сообщений в системный журнал при получении пакета, который соответствует записи.
ace-priority	Индекс правила	Индекс правила в таблице, чем меньше индекс – тем приоритетнее правило: (1..2147483647).



Для выбора всего диапазона параметров, кроме **dscp** и **IP-precedence** используется параметр «**any**».



После того, как хотя бы одна запись добавлена в список ACL, последними в список добавляются записи

permit-icmp any any nd-ns any

permit-icmp any any nd-na any

deny ipv6 any any

Две первые из них разрешают поиск соседних IPv6-устройств с помощью протокола ICMPv6, а последняя означает игнорирование всех пакетов, не удовлетворяющих условиям ACL.

Таблица 254 – Команды, используемые для настройки ACL списков на основе IPv6-адресации

Команда	Действие
permit protocol { any <i>source_prefix/length</i> } { any <i>destination_prefix/length</i> } [dscp dscp precedence precedence] [time-range time_name] [ace-priority index]	Добавляет разрешающую запись фильтрации для протокола. Пакеты, отвечающие условиям записи, будут обрабатываться коммутатором.
no permit protocol { any <i>source_prefix/length</i> } { any <i>destination_prefix/length</i> } [dscp dscp precedence precedence] [time-range time_name]	Удаляет созданную ранее запись.
permit icmp { any <i>source_prefix/length</i> } { any <i>destination_prefix/length</i> } { any <i>icmp_type</i> } { any <i>icmp_code</i> } [dscp dscp precedence precedence] [time-range time_name] [ace-priority index]	Добавляет разрешающую запись фильтрации для протокола ICMP. Пакеты, отвечающие условиям записи, будут обрабатываться коммутатором.
no permit icmp { any <i>source_prefix/length</i> } { any <i>destination_prefix/length</i> } { any <i>icmp_type</i> } { any <i>icmp_code</i> } [dscp dscp precedence precedence] [time-range time_name]	Удаляет созданную ранее запись.
permit tcp { any <i>source_prefix/length</i> } { any <i>source_port</i> } { any <i>destination_prefix/length</i> } { any <i>destination_port</i> } [dscp dscp precedence precedence] [time-range time_name] [match-all list_of_flags] [ace-priority index]	Добавляет разрешающую запись фильтрации для протокола TCP. Пакеты, отвечающие условиям записи, будут обрабатываться коммутатором.
no permit tcp { any <i>source_prefix/length</i> } { any <i>source_port</i> } { any <i>destination_prefix/length</i> } { any <i>destination_port</i> } [dscp dscp precedence precedence] [time-range time_name] [match-all list_of_flags]	Удаляет созданную ранее запись.

permit udp {any source_prefix/length} {any source_port} {any destination_prefix/length} {any destination_port} [dscp dscp precedence precedence] [time-range time_name] [ace-priority index]	Добавляет разрешающую запись фильтрации для протокола UDP. Пакеты, отвечающие условиям записи, будут обрабатываться коммутатором.
no permit udp {any source_prefix/length} {any source_port} {any destination_prefix/length} {any destination_port} [dscp dscp precedence precedence] [time-range time_name]	Удаляет созданную ранее запись.
deny protocol {any source_prefix/length} {any destination_prefix/length} [dscp dscp precedence precedence] [time-range time_name] [disable-port log-input] [ace-priority index]	Добавляет запрещающую запись фильтрации для протокола. Пакеты, отвечающие условиям записи, будут блокироваться коммутатором. При использовании ключевого слова disable-port физический интерфейс, принявший такой пакет, будет выключен. При использовании ключевого слова log-input будет отправлено сообщение в системный журнал.
no deny protocol {any source_prefix/length} {any destination_prefix/length} [dscp dscp precedence precedence] [time-range time_name] [disable-port log-input]	Удаляет созданную ранее запись.
deny icmp {any source_prefix/length} {any destination_prefix/length} {any icmp_type} {any icmp_code} [dscp dscp precedence precedence] [time-range time_name] [disable-port log-input] [ace-priority index]	Добавляет запрещающую запись фильтрации для протокола ICMP. Пакеты, отвечающие условиям записи, будут блокироваться коммутатором. При использовании ключевого слова disable-port физический интерфейс, принявший такой пакет, будет выключен. При использовании ключевого слова log-input будет отправлено сообщение в системный журнал.
no deny icmp {any source_prefix/length} {any destination_prefix/length} {any icmp_type} {any icmp_code} [dscp dscp precedence precedence] [time-range time_name] [disable-port log-input]	Удаляет созданную ранее запись.
deny tcp {any source_prefix/length} {any source_port} {any destination_prefix/length} {any destination_port} [dscp dscp precedence precedence] [match-all list_of_flags] [time-range time_name] [disable-port log-input] [ace-priority index]	Добавляет запрещающую запись фильтрации для протокола TCP. Пакеты, отвечающие условиям записи, будут блокироваться коммутатором. При использовании ключевого слова disable-port физический интерфейс, принявший такой пакет, будет выключен. При использовании ключевого слова log-input будет отправлено сообщение в системный журнал.
no deny tcp {any source_prefix/length} {any source_port} {any destination_prefix/length} {any destination_port} [dscp dscp precedence precedence] [match-all list_of_flags] [time-range time_name] [disable-port log-input]	Удаляет созданную ранее запись.
deny udp {any source_prefix/length} {any source_port} {any destination_prefix/length} {any destination_port} [dscp dscp precedence precedence] [match-all list_of_flags] [time-range time_name] [disable-port log-input] [ace-priority index]	Добавляет запрещающую запись фильтрации для протокола UDP. Пакеты, отвечающие условиям записи, будут блокироваться коммутатором. При использовании ключевого слова disable-port физический интерфейс, принявший такой пакет, будет выключен. При использовании ключевого слова log-input будет отправлено сообщение в системный журнал.
no deny udp {any source_prefix/length} {any source_port} {any destination_prefix/length} {any destination_port} [dscp dscp precedence precedence] [match-all list_of_flags] [time-range time_name] [disable-port log-input]	Удаляет созданную ранее запись.
offset-list offset_list_name {offset_base offset mask value} ...	Создаёт список шаблонов пользователя с именем <i>name</i> . Имя может включать от 1 до 32 символов. В одной команде может содержаться до тринадцати шаблонов в зависимости от выбранного режима настройки списков доступа (команда set system mode), включающих следующие параметры: - <i>offset_base</i> – базовое смещение. Возможные значения: I3 – начало смещения с начала IPv6-заголовка; I4 – начало смещения с конца IPv6-заголовка. - <i>offset</i> – смещение байта данных в пределах пакета. Базовое смещение принимается за начало отсчета; - <i>mask</i> – маска. В анализе пакета принимают участие только те разряды байта, для которых в соответствующих разрядах маски задана '1'; - <i>value</i> – искомое значение.

<code>no offset-list offset_list_name</code>	Удаляет созданный ранее список.
--	---------------------------------

5.31.3 Конфигурация ACL на базе MAC

В данном разделе приведены значения и описания основных параметров, используемых в составе команд настройки списков ACL, основанных на MAC-адресации.

Создание и вход в режим редактирования списков ACL, основанных на MAC-адресации, осуществляется по команде: `mac access-list extended access-list`. Например, для создания списка ACL под названием MESmac необходимо выполнить следующие команды:

```
console#
console# configure
console(config)# mac access-list extended MESmac
console(config-mac-al)#
```

Таблица 255 – Основные параметры, используемые в командах

Параметр	Значение	Действие
<code>permit</code>	Действие разрешить	Создает разрешающее правило фильтрации в списке ACL.
<code>deny</code>	Действие запретить	Создает запрещающее правило фильтрации в списке ACL.
<code>source</code>	Адрес отправителя	Определяет MAC-адрес источника пакета.
<code>source_wildcard</code>	Битовая маска, применяемая к MAC-адресу источника пакета	Маска определяет биты MAC-адреса, которые необходимо игнорировать. В значения игнорируемых битов должны быть записаны единицы. Например, используя маску, можно определить для правила фильтрации диапазона MAC-адресов. Чтобы добавить в правило фильтрации все MAC-адреса, начинающиеся на 00:00:02:AA.xx.xx, необходимо задать значение маски 0.0.0.0.FF.FF, то есть, согласно данной маске, последние 32 бита MAC-адреса будут не важны для анализа.
<code>destination</code>	Адрес назначения	Определяет MAC-адрес назначения пакета.
<code>destination_wildcard</code>	Битовая маска, применяемая к MAC-адресу назначения пакета	Маска определяет биты MAC-адреса, которые необходимо игнорировать. В значения игнорируемых битов должны быть записаны единицы. Маска используется аналогично маске <code>source_wildcard</code> .
<code>vlan_id</code>	<code>vlan_id: (0..4095)</code>	Подсеть VLAN фильтруемых пакетов.
<code>cos</code>	<code>cos: (0..7)</code>	Класс обслуживания (CoS) фильтруемых пакетов.
<code>cos_wildcard</code>	Битовая маска, применяемая к классу обслуживания (CoS) фильтруемых пакетов	Маска определяет биты CoS, которые необходимо игнорировать. В значения игнорируемых битов должны быть записаны единицы. Например, чтобы использовать в правиле фильтрации CoS 6 и 7, необходимо в поле CoS указать значение 6, либо 7, а в поле маски значение 1 (7 в двоичном представлении – 111, 1 – 001, получается, что последний бит, будет игнорироваться, то есть CoS может быть либо 110 (6), либо 111 (7)).
<code>eth_type</code>	<code>eth_type: (0..0xFFFF)</code>	Ethernet тип фильтруемых пакетов в шестнадцатеричной записи.
<code>disable-port</code>	-	Выключает порт, с которого был принят пакет, удовлетворяющий условиям команды запрета <code>deny</code> .
<code>log-input</code>	Отправка сообщений	Включает отправку информационных сообщений в системный журнал при получении пакета, который соответствует записи.
<code>time_name</code>	Имя профиля конфигурации <code>time-range</code>	Определяет конфигурацию временных интервалов.
<code>offset_list_name</code>	Побайтовое смещение от ключевой точки	Задаёт использование списка шаблонов пользователя для распознавания пакетов. Для каждого списка ACL может быть определен свой список шаблонов.
<code>ace-priority</code>	Индекс правила	Индекс правила в таблице, чем меньше индекс – тем приоритетнее правило 1-2147483647.



Для выбора всего диапазона параметров, кроме `dscp` и `IP-precedence` используется параметр «`any`».



После того как хотя бы одна запись добавлена в список ACL, последней по умолчанию добавляется запись `deny any any`, которая означает игнорирование всех пакетов, не удовлетворяющих условиям ACL.

Таблица 256 – Команды, используемые для настройки ACL-списков на основе MAC-адресации

Команда	Действие
<code>permit {any source source-wildcard} {any destination destination_wildcard} [vlan vlan_id] [cos cos_wildcard] [eth_type] [time-range time_name] [ace-priority index] [offset-list offset_list_name]</code>	Добавляет разрешающую запись фильтрации. Пакеты, отвечающие условиям записи, будут обрабатываться коммутатором.
<code>no permit {any source source-wildcard} {any destination destination_wildcard} [vlan vlan_id] [cos cos_wildcard] [eth_type] [time-range time_name] [offset-list offset_list_name]</code>	Удаляет созданную ранее запись.
<code>deny {any source source-wildcard} {any destination destination_wildcard} [vlan vlan_id] [cos cos_wildcard] [eth_type] [time-range time_name] [disable-port log-input] [ace-priority index] [offset-list offset_list_name]</code>	Добавляет запрещающую запись фильтрации. Пакеты, отвечающие условиям записи, будут блокироваться коммутатором. При использовании ключевого слова disable-port , физический интерфейс, принявший такой пакет, будет выключен. При использовании ключевого слова <i>log-input</i> будет отправлено сообщение в системный журнал.
<code>no deny {any source source-wildcard} {any destination destination_wildcard} [vlan vlan_id] [cos cos_wildcard] [eth_type] [time-range time_name] [disable-port log-input] [offset-list offset_list_name]</code>	Удаляет созданную ранее запись.
<code>offset-list offset_list_name {offset_base offset mask value} ...</code>	Создаёт список шаблонов пользователя с именем <i>name</i> . Имя может включать от 1 до 32 символов. В одной команде может содержаться до тринадцати шаблонов в зависимости от выбранного режима настройки списков доступа (команда set system mode), включающих следующие параметры: - <i>offset_base</i> – базовое смещение. Возможные значения: l2 – начало смещения от EtherType; outer-tag – начало смещения от STAG; inner-tag – начало смещения от STAG; src-mac – начало смещения с MAC-адреса источника; dst-mac – начало смещения с MAC-адреса назначения. - <i>offset</i> – смещение байта данных в пределах пакета. Базовое смещение принимается за начало отсчета; - <i>mask</i> – маска. В анализе пакета принимают участие только те разряды байта, для которых в соответствующих разрядах маски задана '1'; - <i>value</i> – искомое значение.
<code>no offset-list offset_list_name</code>	Удаляет созданный ранее список.

5.32 Конфигурация защиты от DoS-атак

Данный класс команд позволяет блокировать некоторые распространенные классы DoS-атак.

Команды режима глобальной конфигурации

Командная строка в режиме глобальной конфигурации имеет вид:

```
console (config) #
```

Таблица 257 – Команды для настройки защиты от DoS-атак

Команда	Значение/Значение по умолчанию	Действие
security-suite deny martian-addresses [reserved] {add remove} ip_address	<i>ip_address</i> : ip-адрес	Запрещает прохождение фреймов с недопустимыми («марсианскими») IP-адресами источника (loopback, broadcast, multicast).
security-suite deny syn-fin	-	Отбрасывает пакеты tcp с одновременно установленными SYN- и FIN- флагами.
security-suite dos protect {add remove} {stacheldraht invasor-trojan back-orifice-trojan}	-	Запрещает/разрешает прохождение определенных типов трафика, характерных для вредоносных программ: - stacheldraht – отбрасывает TCP-пакеты с портом источника равным 16660; - invasor-trojan – отбрасывает TCP-пакеты с портом назначения равным 2140 и портом источника 1024; - back-orifice-trojan – отбрасывает UDP-пакеты с портом назначения 31337 и портом источника равным 1024.
security-suite enable	-/выключено	Включает класс команд security-suite.
no security-suite enable		Отключает класс команд security-suite.

Команды режима конфигурации интерфейса Ethernet, группы портов.

Командная строка в режиме конфигурации интерфейса Ethernet, группы портов имеет вид:

```
console (config-if)#
```

Таблица 258 – Команда конфигурации защиты от DoS-атак для интерфейсов

Команда	Значение/Значение по умолчанию	Действие
security-suite deny {fragmented icmp syn} {add remove} {any ip_address [mask]}	<i>ip_address</i> : IP-адрес; <i>mask</i> : маска в формате IP-адреса или префикса	Создает правило, запрещающее прохождение трафика, соответствующего критериям. - fragmented – фрагментированные пакеты - icmp – ICMP-трафик - syn – syn-пакеты
no security-suite deny {fragmented icmp syn}		Удаляет запрещающее правило.
security-suite dos syn-attack rate {any ip_address [mask]}	<i>rate</i> : (199..2000) пакетов в секунду; <i>ip_address</i> : – IP-адрес; <i>mask</i> : маска в формате IP-адреса или префикса	Задает порог syn-запросов на определенный IP-адрес/сеть, при превышении которого лишние фреймы будут отбрасываться.
no security-suite dos syn-attack {any ip_address [mask]}		Восстанавливает значение по умолчанию.

5.33 Качество обслуживания – QoS

По умолчанию на всех портах коммутатора используется организация очереди пакетов по методу FIFO: первый пришел – первый ушел (First In – First Out). Во время интенсивной передачи трафика при использовании данного метода могут возникнуть проблемы, поскольку устройством игнорируются все пакеты, не вошедшие в буфер очереди FIFO, и соответственно теряются безвозвратно. Решает данную проблему метод, организующий очереди по приоритету трафика. Механизм QoS (Quality of service – качество обслуживания), реализованный в коммутаторах, позволяет организовать восемь очередей приоритета пакетов в зависимости от типа передаваемых данных.

5.33.1 Настройка QoS

Команды режима глобальной конфигурации

Вид запроса командной строки режима глобальной конфигурации:

console (config) #

Таблица 259 – Команды режима глобальной конфигурации

Команда	Значение/Значение по умолчанию	Действие
ip tx-dscp <i>value</i>	value: (0..64)/56	Устанавливает значение поля DSCP для IP-пакетов, формируемых центральным процессором.
no ip tx-dscp		Установить значение по умолчанию.
ipv6 tx-user-priority <i>value</i>	value: (0..7)/7	Устанавливает значение поля DSCP для пакетов, формируемых центральным процессором.
no ipv6 tx-user-priority		Установить значение по умолчанию.
ip tx-user-priority <i>value</i>	value: (0..7)/7	Устанавливает значение поля CoS для тегированных пакетов, формируемых центральным процессором.
no ip tx-user-priority		Установить значение по умолчанию.
qos [basic advanced [ports-trusted ports-not-trusted]]	-/basic	Разрешает коммутатору использовать QoS. <ul style="list-style-type: none"> - basic – базовый режим QoS; - advanced – расширенный режим конфигурации QoS, включающий полный перечень команд настройки QoS; - ports-trusted – в данном подрежиме пакеты направляются в выходную очередь на основании полей в этих пакетах; - ports-not-trusted – в данном подрежиме все пакеты направляются в нулевую выходную очередь по умолчанию, для отправки в другие очереди требуется назначать на входной интерфейс стратегию классификации трафика (policy-map).
qos advanced-mode trust {cos dscp cos-dscp}	-/отключен	Установить метод доверия на портах при работе в режиме расширенного конфигурации QoS и подрежиме ports-trusted. <ul style="list-style-type: none"> - cos – порт доверяет значению 802.1p User priority; - dscp – порт доверяет значению DSCP в IPv4/IPv6-пакетах; - cos-dscp – порт доверяет обоим уровням, однако DSCP имеет приоритет над 802.1p.
no qos advanced-mode trust		Устанавливает метод по умолчанию.
class-map <i>class_map_name</i> [match-all match-any]	class_map_name: (1..32) символов; По умолчанию используется опция match-all	1. Создает список критериев классификации трафика. 2. Входит в режим редактирования списка критериев классификации трафика. <ul style="list-style-type: none"> - match-all – все критерии данного списка должны быть выполнены; - match-any – один, любой критерий данного списка должен быть выполнен. <p><input checked="" type="checkbox"/> В списке критериев может быть одно или два правила. Если правила два, и оба они указывают на разные типы ACL (IP, MAC), то классификация будет осуществляться по первому в списке верному правилу.</p> <p><input checked="" type="checkbox"/> Действует только для режима qos advanced</p>
no class-map <i>class_map_name</i>		Удаляет список критериев классификации трафика.
policy-map <i>policy_map_name</i>	policy_map_name: (1..32) символов	1. Создает стратегию классификации трафика. 2. Входит в режим редактирования стратегии классификации трафика. <ul style="list-style-type: none"> <input checked="" type="checkbox"/> В одном направлении поддерживается только одна стратегия классификации трафика. По умолчанию policy-map устанавливает DSCP = 0 для IP-пакетов и CoS = 0 для тегированных пакетов. <p><input checked="" type="checkbox"/> Действует только для режима qos advanced.</p>
no policy-map <i>policy_map_name</i>		Удаляет правило классификации трафика.

<p>qos aggregate-policer <i>aggregate_policer_name</i> <i>committed_rate_kbps</i> <i>excess_burst_byte</i> [exceed-action {drop policed-dscp-transmit}]</p>	<p>aggregate_policer_name: (1..32) символа; committed_rate_kbps: (3..57982058) кбит/с; excess_burst_byte: (3000..19173960) байт</p>	<p>Определяет шаблон настроек, который позволяет ограничить полосу пропускания канала и в то же время гарантировать определенную скорость передачи данных. При работе с полосой пропускания используется алгоритм маркированной «корзины». Задачей алгоритма является принятие решения: передать пакет или отбросить. Параметрами алгоритма являются скорость поступления (CIR) маркеров в «корзину» и объём (CBS) «корзины». - <i>committed-rate-kbps</i> – среднее значение скорости трафика. Данная скорость гарантируется при передаче информации; - <i>committed-burst-byte</i> – размер сдерживающего порога в байтах; - drop – пакет будет отброшен, когда «корзина» переполнится; - policed-dscp-transmit – при переполнении «корзины» значение DSCP будет переопределено.</p> <p><input checked="" type="checkbox"/> Нельзя удалить шаблон настроек, если он используется в стратегии policy map, перед удалением следует удалить назначение шаблона стратегии: no police aggregate-policer-name.</p> <p><input checked="" type="checkbox"/> Действует только для режима qos advanced.</p>
<p>no qos aggregate-policer <i>aggregate_policer_name</i></p>		<p>Удаляет шаблон настроек регулирования скорости канала.</p>
<p>wrr-queue cos-map <i>queue_id</i> <i>cos1...cos8</i></p>	<p>queue_id: (1..8); cos1...cos8: (0..7);</p>	<p>Определяет значения CoS для очередей исходящего трафика.</p>
<p>no wrr-queue cos-map <i>[queue_id]</i></p>	<p>Значения CoS по умолчанию для очередей: CoS = 1 – очередь 1 CoS = 2 – очередь 2 CoS = 0 – очередь 3 CoS = 3 – очередь 4 CoS = 4 – очередь 5 CoS = 5 – очередь 6 CoS = 6 – очередь 7 CoS = 7 – очередь 8</p>	<p>Устанавливает значения по умолчанию.</p>
<p>wrr-queue bandwidth <i>weight1..weight8</i></p>	<p>weight: (0..255)/1 По умолчанию вес каждой очереди равен</p>	<p>Присваивает вес исходящим очередям, используемый механизмом WRR (Weighted Round Robin – весовой механизм распределения нагрузки).</p>
<p>no wrr-queue bandwidth</p>	<p>1</p>	<p>Устанавливает значение по умолчанию.</p>
<p>priority-queue out num-of-queues <i>number_of_queues</i></p>	<p>number_of_queues: (0..8) По умолчанию все очереди обрабатываются по алгоритму «strict priority».</p>	<p>Задаёт количество приоритетных очередей. <input checked="" type="checkbox"/> Для приоритетной очереди вес WRR будет игнорироваться. Если задается отличное от «0» значение N, то старшие N очередей будут приоритетными (не будут участвовать в WRR). Пример: 0: все очереди равноправны; 1: семь младших очередей участвуют в WRR, 8-ая не участвует; 2: шесть младших очередей участвуют в WRR, 7, 8 не участвуют.</p>
<p>no priority-queue out num-of-queues</p>		<p>Устанавливает значение по умолчанию.</p>
<p>qos wrr-queue wrtd</p>	<p>По умолчанию WRTD выключено</p>	<p>Включает WRTD (Weighted Random Tail Drop) весовой механизм удаления пакетов из очередей. <input checked="" type="checkbox"/> Изменения вступают в силу после перезагрузки устройства.</p>
<p>no qos wrr-queue wrtd</p>		<p>Выключает WRTD.</p>
<p>qos map enable {cos-dscp dscp-cos}</p>	<p>-</p>	<p>Использовать заданную таблицу перемаркировки для доверенных портов коммутатора.</p>
<p>no qos map enable {cos-dscp dscp-cos}</p>		<p>Не использовать таблицу перемаркировки.</p>

qos map dscp-mutation <i>in_dscp to out_dscp</i>	in_dscp: (0..63), out_dscp: (0..63) По умолчанию карта изменений является пустой, то есть значения DSCP для всех входящих пакетов остаются неизменными	Заполняет таблицу перемаркировки DSCP. Для входящих пакетов с указанными значениями DSCP задает новые значения DSCP. - <i>in-dscp</i> – определяет до 8 значений DSCP, значения разделяются знаком пробела. - <i>out-dscp</i> – определяет до 8 новых значений DSCP, значения разделяются знаком пробела. Действует только для режима qos basic.
no qos map dscp-mutation <i>[in_dscp]</i>		Устанавливает значения по умолчанию.
qos map dscp-dp <i>dscp_list to dp</i>	dscp_list: (0..63) dp: (0..2) По умолчанию все пакеты имеют приоритет сброса dp=0	Ставит в соответствие значению DSCP приоритет отброса (чем выше числовое значение приоритета, тем ниже вероятность того, что пакет будет отброшен; в первую очередь отбрасываются пакеты с приоритетом сброса 0, затем 1, затем 2). - <i>dscp_list</i> – определяет до 8 значений DSCP, значения разделяются знаком пробела. Действует только для режима qos advanced.
no qos map dscp-dp <i>[dscp_list]</i>		Устанавливает значения по умолчанию.
qos map dscp-cos <i>dscp_list to cos</i>	dscp_list: (0..63); cos: (0..7)	Заполняет таблицу перемаркировки DSCP. Заменяет значение DSCP на CoS.
no qos map dscp-cos <i>[dscp_list]</i>		Вернуться к значениям по умолчанию.
qos map cos-dscp <i>cos to dscp_list</i>	dscp_list: (0..63); cos: (0..7)	Заполняет таблицу перемаркировки CoS. Заменяет значение CoS на DSCP.
no qos map cos-dscp <i>[cos]</i>		Вернуться к значениям по умолчанию.
qos map policed-dscp <i>dscp_list to dscp_mark_down</i>	dscp_list: (0..63) dscp_mark_down: (0..63) По умолчанию таблица повторной маркировки является пустой, то есть значения DSCP для всех входящих пакетов остаются неизменными	Заполняет таблицу перемаркировки DSCP. Для входящих пакетов с указанными значениями DSCP задает новое значение DSCP. - <i>dscp_list</i> – определяет до 8 значений DSCP, значения разделяются знаком пробела. - <i>dscp_mark_down</i> – определяет новое значение dscp. Действует только для режима qos advanced.
no qos map policed-dscp <i>[dscp_list]</i>		Устанавливает значение по умолчанию.
qos map dscp-queue <i>dscp_list to queue_id</i>	dscp_list: (0..63) queue_id: (1..8) Значения по умолчанию:	Устанавливает соответствие между значениями DSCP входящих пакетов и очередями. - <i>dscp_list</i> – определяет до 8 значений DSCP, значения разделяются знаком пробела.
no qos map dscp-queue <i>[dscp_list]</i>	DSCP: (0-7), очередь 1 DSCP: (8-15), очередь 2 DSCP: (16-23), очередь 3 DSCP: (24-31), очередь 4 DSCP: (32-39), очередь 5 DSCP: (40-47), очередь 6 DSCP: (48-55), очередь 7 DSCP: (56-63), очередь 8	Устанавливает значения по умолчанию
qos trust {cos dscp cos-dscp}	-/cos	Устанавливает режим доверия коммутатора в базовом режиме QoS (CoS или DSCP). - cos – устанавливает классификацию входящих пакетов по значениям CoS. Для нетегированных пакетов используется значение CoS по умолчанию; - dscp – устанавливает классификацию входящих пакетов по значениям DSCP. - cos-dscp – устанавливает классификацию входящих пакетов по значениям DSCP для IP-пакетов и по значениям CoS для не IP-пакетов. Действует только для режима qos basic.
no qos trust		Устанавливает значения по умолчанию.

qos dscp-mutation	-	<p>Позволяет применить таблицу изменений dscp к совокупности dscp-доверенных портов. Использование таблицы изменений позволяет перезаписать значения dscp в IP-пакетах на новые значения.</p> <p><input checked="" type="checkbox"/> Применить таблицу изменений DSCP возможно только для входящего трафика доверенных портов.</p> <p><input checked="" type="checkbox"/> Действует только для режима qos basic.</p>
no qos dscp-mutation	-	Отменяет использование карты изменений dscp.
qos map dscp-mutation <i>in_dscp to out_dscp</i>	<p>in_dscp: (0..63); out_dscp: (0..63)</p> <p>По умолчанию карта изменений является пустой, то есть значения DSCP для всех входящих пакетов остаются неизменными</p>	<p>Заполняет таблицу перемаркировки DSCP. Для входящих пакетов с указанными значениями DSCP задает новые значения DSCP.</p> <p>- <i>in-dscp</i> – определяет до 8 значений DSCP, значения разделяются знаком пробела.</p> <p>- <i>out-dscp</i> – определяет до 8 новых значений DSCP, значения разделяются знаком пробела.</p> <p><input checked="" type="checkbox"/> Действует только для режима qos basic.</p>
no qos map dscp-mutation <i>[in_dscp]</i>	-	Устанавливает значения по умолчанию.
rate-limit vlan <i>vlan_id rate burst</i>	<p>vlan_id: (1..4094); rate: (3..57982058) кбит/с; burst: (3000..19173960) байт/128 кбайт</p>	<p>Устанавливает ограничение скорости для входящего трафика для заданной VLAN.</p> <p>- <i>vlan_id</i> – номер VLAN;</p> <p>- <i>rate</i> – средняя скорость трафика (CIR);</p> <p>- <i>burst</i> – размер сдерживающего порога (ограничение скорости) в байтах.</p>
no rate-limit vlan <i>vlan_id</i>	-	Снимает ограничение скорости входящего трафика.

Команды режима редактирования списка критериев классификации трафика

Вид запроса командной строки режима редактирования списка критериев классификации трафика:

```
console# configure
console(config)# class-map class-map-name [match-all | match-any]
console(config-cmap)#
```

Таблица 260 – Команды режима редактирования списка критериев классификации трафика

Команда	Значение/Значение по умолчанию	Действие
match access-group <i>acl_name</i>	acl_name: (1..32) символов	<p>Добавляет критерий классификации трафика. Определяет правила фильтрации трафика по списку ACL для классификации.</p> <p><input checked="" type="checkbox"/> Действует только для режима qos advanced.</p>
no match access-group <i>acl_name</i>		Удаляет критерий классификации трафика.

Команды режима редактирования стратегии классификации трафика

Вид запроса командной строки режима редактирования стратегии классификации трафика:

```
console# configure
console(config)# policy-map policy-map-name
console(config-pmap)#
```

Таблица 261 – Команды режима редактирования стратегии классификации трафика

Команда	Значение/Значение по умолчанию	Действие
class <i>class_map_name</i> [access-group <i>acl_name</i>]	<i>class_map_name</i> : (1..32) символов; <i>acl_name</i> : (1..32) символов	<p>Определяет правило классификации трафика и входит в режим конфигурации правила классификации – <i>policy-map class_name</i> – определяет правила фильтрации трафика по списку ACL для классификации. При создании нового правила классификации опциональный параметр <i>access-group</i> обязателен.</p> <p><input checked="" type="checkbox"/> Для того чтобы использовать настройки стратегии <i>policy-map</i> для интерфейса, используйте команду <i>service-policy</i> в режиме конфигурации интерфейса.</p> <p><input checked="" type="checkbox"/> Действует только для режима <i>qos advanced</i>.</p>
no class <i>class_map_name</i>		Удаляет правило классификации трафика <i>class-map</i> из стратегии <i>policy-map</i> .

Команды режима конфигурации правила классификации

Вид запроса командной строки режима конфигурации правила классификации:

```
console# configure
console(config)# policy-map policy-map-name
console(config-pmap)# class class-map-name [access-group acl-name]
console(config-pmap-c)#
```

Таблица 262 – Команды режима конфигурации правила классификации

Команда	Значение/Значение по умолчанию	Действие
trust	По умолчанию режим доверия не установлен	Определяет режим доверия к определенному типу трафика согласно глобальному режиму доверия.
no trust		Устанавливает значение по умолчанию.
set { <i>dscp new_dscp</i> <i>queue queue_id</i> <i>cos new_cos</i> <i>vlan vlan_id</i> }	<i>new_dscp</i> : (0..63); <i>queue_id</i> : (1..8); <i>new_cos</i> : (0..7); <i>vlan_id</i> : (1..4094)	<p>Устанавливает новые значения для IP-пакета.</p> <p><input checked="" type="checkbox"/> Команда set является взаимоисключающей с командой trust для одной и той же стратегии policy-map.</p> <p><input checked="" type="checkbox"/> Стратегии policy-map, использующие команды set, trust или имеющий классификацию ACL, назначаются только для исходящих интерфейсов.</p> <p><input checked="" type="checkbox"/> Действует только для режима <i>qos advanced</i>.</p>
no set		Удаляет новые значения для IP-пакета.
redirect { <i>gigabitethernet gi_port</i> <i>tengigabitethernet te_port</i> <i>fortygigabitethernet fo_port</i> <i>port-channel group</i> }	<i>gi_port</i> : (1..8/0/1..48); <i>te_port</i> : (1..8/0/1..24); <i>fo_port</i> : (1..8/0/1..4); <i>group</i> : (1..16)	Направляет пакеты, удовлетворяющие правилу классификации трафика, в указанный порт.
no redirect		Устанавливает значение по умолчанию.

<p>police <i>committed_rate_kbps</i> <i>committed_burst_byte</i> [exceed-action {drop policed-dscp-transmit}]</p>	<p><i>committed_rate_kbps</i>: (3..12582912) кбит/с; <i>committed_burst_byte</i>: (3000..19173960) байт; <i>aggregate_policer_name</i>: (1..32) символов</p>	<p>Позволяет ограничить полосу пропускания канала и в то же время гарантировать определенную скорость передачи данных. При работе с полосой пропускания используется алгоритм маркированной «корзины». Задачей алгоритма является принятие решения: передать пакет или отбросить. Параметрами алгоритма являются скорость поступления (CIR) маркеров в «корзину» и объем (CBS) «корзины».</p> <ul style="list-style-type: none"> - <i>committed_rate_kbps</i> – среднее значение скорости трафика. Данная скорость гарантируется при передаче информации; - <i>committed_burst_byte</i> – размер сдерживающего порога в байтах; - drop – пакет будет отброшен, когда «корзина» переполнится; - policed-dscp-transmit – при переполнении «корзины», значение DSCP будет переопределено. <p><input checked="" type="checkbox"/> Действует только для режима qos advanced.</p>
<p>police aggregate <i>aggregate_policer_name</i></p>		<p>Назначает правилу классификации трафика шаблон настроек, который позволяет ограничить полосу пропускания канала и в то же время гарантировать определенную скорость передачи данных.</p> <p><input checked="" type="checkbox"/> Действует только для режима qos advanced.</p>
<p>no police</p>		<p>Удаляет шаблон настроек регулирования скорости канала из правила классификации трафика.</p>

Команды режима конфигурации профиля qos tail-drop

Вид запроса командной строки режима конфигурации профиля qos tail-drop:

```
console# configure
console(config)# qos tail-drop profile profile_id
console(config-tdprofile)#
```

Таблица 263 – Команды режима конфигурации профиля qos tail-drop

Команда	Значение/Значение по умолчанию	Действие
port-limit <i>limit</i>	limit: (0..400)/64	Задать размер пакетного разделяемого пула для порта.
no port-limit		Установить значение по умолчанию.
queue <i>queue_id</i> [limit <i>limit</i>] [without-sharing with-sharing]	limit: (0..400)/64; <i>queue_id</i> : (1..8)	Изменить параметры очереди: - <i>queue_id</i> – номер очереди; - <i>limit</i> – количество пакетов в очереди; - without-sharing – запретить доступ к общему пулу; - with-sharing – разрешить доступ к общему пулу.
no queue <i>queue_id</i>		Установить значение по умолчанию.

Команды режима конфигурации интерфейса Ethernet, группы портов

Вид запроса командной строки режима конфигурации интерфейса Ethernet, группы портов:

```
console(config-if)#
```

Таблица 264 – Команды режима конфигурации интерфейса Ethernet, группы портов

Команда	Значение/Значение по умолчанию	Действие
service-policy {input output} <i>policy_map_name</i>	policy_map_name: (1..32) символов	Назначает интерфейсу стратегию классификации трафика.
no service-policy {input output}		Удаляет стратегию классификации трафика с интерфейса.
traffic-shape <i>committed_rate</i> [<i>committed_burst</i>]	committed_rate: (64..1000000) кбит/с; committed_burst: (4096..16762902) байт	Устанавливает ограничение скорости для исходящего трафика через интерфейс. - <i>committed_rate</i> – средняя скорость трафика, кбит/с; - <i>committed_burst</i> – размер сдерживающего порога (ограничение скорости) в байтах.
no traffic-shape		Снимает ограничение скорости исходящего трафика через интерфейс.
traffic-shape queue <i>queue_id</i> <i>committed_rate</i> [<i>committed_burst</i>]	queue_id: (0..8); committed_rate: (36..1000000) кбит/с; committed_burst: (4096..16769020) байт	Устанавливает ограничение скорости трафика через интерфейс для исходящей очереди. - <i>committed_rate</i> – средняя скорость трафика, кбит/с; - <i>committed_burst</i> – размер сдерживающего порога (ограничение скорости) в байтах.
no traffic-shape queue <i>queue_id</i>		Снимает ограничение скорости трафика через интерфейс для исходящей очереди.
qos trust [cos dscp cos-dscp]	-/включено	Включает базовый механизм qos для интерфейса. - cos – порт доверяет значению 802.1p User priority; - dscp – порт доверяет значению DSCP в IPv4/IPv6-пакетах; - cos-dscp – порт доверяет обоим уровням, однако DSCP имеет приоритет над 802.1p.
no qos trust		Выключает базовый механизм qos для интерфейса.
rate-limit <i>rate</i> [<i>burst</i> <i>burst</i>]	rate: (64..10000000) кбит/с; burst: (3000..19173960) байт/128 кбайт	Устанавливает ограничение скорости для входящего трафика.
no rate-limit		Снимает ограничение скорости входящего трафика.
qos cos <i>default_cos</i>	default_cos: (0..7)/0	Устанавливает значение CoS по умолчанию для порта (CoS, применяемый для всего нетегированного трафика, проходящего через интерфейс).
no qos cos		Устанавливает значение по умолчанию.

Команды режима конфигурации интерфейса Vlan

Вид запроса командной строки режима конфигурации интерфейса Vlan:

```
console(config-if) #
```

Таблица 265 – Команды режима конфигурации интерфейса Vlan



Команда	Значение	Действие
qos cos egress <i>cos</i>	cos: (0..7)/0	Устанавливает значение параметра поля приоритета 802.1p для исходящего тегированного трафика.
no qos cos egress		Устанавливает значение по умолчанию.

Команды режима EХЕС

Вид запроса командной строки режима EХЕС:

```
console#
```

Таблица 266 – Команды режима EXES

Команда	Значение/значение по умолчанию	Действие
show qos	-	Показывает режим QoS, настроенный на устройстве. В базовом режиме показывает «доверенный» режим (trust mode).
show class-map [class_map_name]	class_map_name: (1..32) символа	Показывает списки критериев классификации трафика.  Действует только для режима qos advanced.
show policy-map [policy_map_name]	policy_map_name: (1..32) символа	Показывает правила классификации трафика.  Действует только для режима qos advanced.
show qos aggregate-policer [aggregate_policer_name]	aggregate_policer_name: (1..32) символа	Показывает настройки средней скорости и ограничения полосы пропускания для правил классификации трафика.  Действует только для режима qos advanced.
show qos interface [buffers queuing policers shapers] [gigabitethernet gi_port tengigabitethernet te_port fortygigabitethernet fo_port port-channel group vlan vlan_id]	gi_port: (1..8/0/1..48); te_port: (1..8/0/1..24); fo_port: (1..8/0/1..4); group: (1..16); vlan_id: (1..4094)	Показывает QoS-параметры для интерфейса. - <i>vlan_id</i> – номер VLAN; - <i>gi_port</i> – номер интерфейсов Ethernet g1; - <i>te_port</i> – номер интерфейсов Ethernet XG1-XG24; - <i>fo_port</i> – номер интерфейсов Ethernet XLG1-XLG4; - <i>group</i> – номер группы портов; - buffers – настройки буфера для очередей интерфейса; - queueing – алгоритм обработки очередей (WRR или EF), вес для WRR-очередей, классы обслуживания для очередей и приоритет для EF; - policers – сконфигурированные стратегии классификации трафика для интерфейса; - shapers – ограничение скорости для исходящего трафика.
show qos map [dscp-queue dscp-dp policed-dscp dscp-mutation]	-	Показывает информацию о замене полей в пакетах, используемых QoS. - dscp-queue – таблица соответствия DSCP и очередей; - dscp-dp – таблица соответствия меток DSCP и приоритета сброса (DP); - policed-dscp – таблица перемаркировки DSCP; - dscp-mutation – таблица изменения DSCP-to-DSCP.
show qos tail-drop	-	Просмотр параметров tail-drop.
show qos tail-drop [gigabitethernet gi_port tengigabitethernet te_port fortygigabitethernet fo_port]	gi_port: (1..8/0/1..48); te_port: (1..8/0/1..24); fo_port: (1..8/0/1..4);	Просмотр tail-drop информации по конкретному порту (всем портам).
show qos tail-drop unit unit_id	unit_id: (1..8)	Просмотр tail-drop информации по конкретному устройству в стеке.
show ip tx-priority	-	Просмотр информации о маркировке трафика, формируемого центральным процессором.

Примеры выполнения команд

- Включить режим QoS advanced. Распределить трафик по очередям, пакеты с DSCP 12 в первую очередь, пакеты с DSCP 16 во вторую. Восьмая очередь – приоритетная. Создать стратегию классификации трафика по списку ACL, разрешающему передачу TCP-пакетов с DSCP 12 и 16 и ограничивающую скорость – средняя скорость 1000 Кбит/с, порог ограничения 200000 байт. Использовать данную стратегию на интерфейсах Ethernet 14 и 16.

```

console#
console# configure
console(config)# ip access-list tcp_ena
console(config-ip-a1)# permit tcp any any dscp 12
console(config-ip-a1)# permit tcp any any dscp 16
console(config-ip-a1)# exit
console(config)# qos advanced
console(config)# qos map dscp-queue 12 to 1

```

```

console(config)# qos map dscp-queue 16 to 2
console(config)# priority-queue out num-of-queues 1
console(config)# policy-map traffic
console(config-pmap)# class class1 access-group tcp_ena
console(config-pmap-c)# police 1000 200000 exceed-action drop
console(config-pmap-c)# exit
console(config-pmap)# exit
console(config)# interface tengigabitethernet 1/0/14
console(config-if)# service-policy input
console(config-if)# exit
console(config)# interface tengigabitethernet 1/0/16
console(config-if)# service-policy input
console(config-if)# exit
console(config)#

```

5.33.2 Статистика QoS

Команды режима глобальной конфигурации

Вид запроса командной строки режима глобальной конфигурации:

```
console(config)#
```

Таблица 267 – Команды режима глобальной конфигурации.

Команда	Значение/Значение по умолчанию	Действие
qos statistics aggregate-policer <i>aggregate_policer_name</i>	aggregate_policer_name: (1..32) символов; По умолчанию QoS-статистика отключена	Включает QoS-статистику по ограничению полос пропускания.
no qos statistics aggregate-policer <i>aggregate_policer_name</i>		Отключает QoS-статистику по ограничению полос пропускания.
qos statistics queues set { <i>queue</i> all} { <i>dp</i> all} { gigabitethernet <i>gi_port</i> tengigabitethernet <i>te_port</i> fortygigabitethernet <i>fo_port</i> all}	set: (1..2); queue: (1..8); dp: (high, low); gi_port: (1..8/0/1..48); te_port: (1..8/0/1..24); fo_port: (1..8/0/1..4);	Включает QoS -статистику для выходных очередей. - <i>set</i> – определяет набор счетчиков; - <i>queue</i> – определяет исходящую очередь; - <i>dp</i> – определяет приоритет сброса.
no qos statistics queues set	Значение по умолчанию: set 1: все приоритеты, все очереди, высокий приоритет сброса. set 2: все приоритеты, все очереди, низкий приоритет сброса.	Отключает QoS-статистику для выходных очередей.

Команды режима конфигурации интерфейса Ethernet, группы портов

Вид запроса командной строки режима конфигурации интерфейса Ethernet, группы портов:

```
console(config-if)#
```

Таблица 268 – Команды режима конфигурации интерфейса Ethernet.

Команда	Значение/Значение по умолчанию	Действие
qos statistics policer <i>policy_map_name</i> <i>class_map_name</i>	policy_map_name: (1..32) символов; class_map_name:	Включает сбор QoS-статистики на интерфейсе. - <i>policy_map_name</i> – стратегия классификации трафика; - <i>class_map_name</i> – список критериев классификации трафика.

no qos statistics policer <i>policy_map_name</i> <i>class_map_name</i>	(1..32) символов; По умолчанию сбор QoS-статистики отключен	Отключает сбор QoS-статистики на интерфейсе.
---	--	--

Команды режима EXEC

Вид запроса командной строки режима EXEC:

```
console#
```

Таблица 269 – Команды режима EXEC.

Команда	Значение/ Значение по умолчанию	Действие
clear qos statistics	-	Очищает статистику QoS.
show qos statistics	-	Показывает статистику QoS.

5.34 Конфигурация протоколов маршрутизации

5.34.1 Конфигурация статической маршрутизации

Статическая маршрутизация – вид маршрутизации, при которой маршруты указываются в явном виде при конфигурации маршрутизатора. Вся маршрутизация при этом происходит без участия каких-либо протоколов маршрутизации.

Команды режима глобальной конфигурации

Вид запроса командной строки режима глобальной конфигурации:

```
console(config)#
```

Таблица 270 – Команды режима глобальной конфигурации

Команда	Значение/ Значение по умолчанию	Действие
ip route prefix {mask prefix_length} {gateway [metric distance] reject-route}	prefix_length: (0..32); distance (1..255)/1	Создает статическое правило маршрутизации. - <i>prefix</i> – сеть назначения (например 172.7.0.0); - <i>mask</i> – маска сети (в формате десятичной системы исчисления); - <i>prefix_length</i> – префикс маски сети (количество единиц в маске); - <i>gateway</i> – шлюз для доступа к сети назначения; - <i>distance</i> – вес маршрута; - reject-route – запрещает маршрутизацию к сети назначения через все шлюзы.
ip route prefix {mask prefix_length} {gateway reject-route}		Удаляет правило из таблицы статической маршрутизации.

Команды режима EXEC

Вид запроса командной строки режима EXEC:

```
console#
```

Таблица 271 – Команды режима EXEC

<i>Команда</i>	<i>Значение/ Значение по умолчанию</i>	<i>Действие</i>
show ip route [connected static address ip_address [mask prefix_length] [longer-prefixes]]	-	Показывает таблицу маршрутизации, удовлетворяющую заданным критериям. – connected – подключенный маршрут, то есть маршрут, взятый с непосредственно подключенного и функционирующего интерфейса; – static – статический маршрут, прописанный в таблице маршрутизации.

Пример выполнения команды

- Показать таблицу маршрутизации:

```
console# show ip route
```

```
Maximum Parallel Paths: 2 (4 after reset)
Codes: C - connected, S - static
C 10.0.1.0/24 is directly connected, Vlan 1
S 10.9.1.0/24 [5/2] via 10.0.1.2, 17:19:18, Vlan 12
S 10.9.1.0/24 [5/3] via 10.0.2.2, Backup Not Active
S 172.1.1.1/32 [5/3] via 10.0.3.1, 19:51:18, Vlan 12
```

Таблица 272 – Описание результата выполнения команды

<i>Поле</i>	<i>Описание</i>
C	Показывает происхождение маршрута: C – Connected (маршрут взят из непосредственно подключенного и функционирующего интерфейса), S – Static (статический маршрут, прописанный в таблице маршрутизации).
10.9.1.0/24	Адрес сети.
[5/2]	Первое значение в скобках – административная дистанция (степень доверия маршрутизатору, чем число выше, тем меньше доверие к источнику), второе число – метрика маршрута.
via 10.0.1.2	Определяет IP-адрес следующего маршрутизатора, через который проходит маршрут до сети.
00:39:08	Определяет время последнего обновления маршрута (часы, минуты, секунды)
Vlan 1	Определяет интерфейс, через который проходит маршрут до сети.

5.34.2 Настройка протокола RIP

Протокол RIP (англ. Routing Information Protocol) — внутренний протокол, который позволяет маршрутизаторам динамически обновлять маршрутную информацию, получая ее от соседних маршрутизаторов. Это очень простой протокол, основанный на применении дистанционного вектора маршрутизации. Как дистанционно-векторный протокол, RIP периодически посылает обновления между соседями, строя, таким образом, топологию сети. В каждом обновлении передается информация о дистанции до всех сетей на соседний маршрутизатор. Коммутатор поддерживает протокол RIP версии 2.

Команды режима глобальной конфигурации

Вид запроса командной строки в режиме глобальной конфигурации:

```
console(config)#
```

Таблица 273 – Команды режима глобальной конфигурации

Команда	Значение/Значение по умолчанию	Действие
router rip	-	Вход в режим конфигурации протокола RIP.
no router rip		Удаление глобальной конфигурации протокола RIP.

Команды режима конфигурации протокола RIP

Вид запроса командной строки:

```
console (config-rip) #
```

Таблица 274 – Команды режима конфигурации протокола RIP

Команда	Значение/Значение по умолчанию	Действие
default-metric [metric]	metric: (1..15)/1	Устанавливает значение метрики, с которой будут анонсироваться маршруты, полученные другими протоколами маршрутизации. Без параметра устанавливает значение по умолчанию.
no default-metric		Устанавливает значение по умолчанию.
network A.B.C.D	A.B.C.D: IP-адрес интерфейса	Устанавливает IP-адрес интерфейса, который будет участвовать в процессе маршрутизации.
no network A.B.C.D		Удаляет IP-адрес интерфейса, который будет участвовать в процессе маршрутизации.
redistribute {static connected} [metric transparent]	-	Разрешает анонсирование маршрутов через RIP. - без параметров – означает, что будет использоваться default-metric при анонсировании маршрутов; - metric transparent – означает, что будет использоваться метрика из таблицы маршрутизации.
no redistribute {static connected} [metric transparent]		Запрещает анонсирование статических маршрутов через RIP. - metric transparent – запрещает использовать метрику из таблицы маршрутизации.
redistribute ospf [metric metric match type route-map route_map_name]	metric: (1..15, transparent)/1; match: (internal, external-1, external-2); route_map_name: (1..32) символа	Разрешает анонсирование OSPF маршрутов через RIP. - <i>type</i> – производить анонсирование только для указанных типов OSPF маршрутов; - <i>route-map_name</i> – производить анонсирование маршрутов после их фильтрации через указанную route-map;
shutdown	-/включено	Выключают процесс маршрутизации по протоколу RIP.
no shutdown		Включают процесс маршрутизации по протоколу RIP.
passive-interface	-/включено	Отключить обновления маршрутизации.
no passive-interface		Включить обновления маршрутизации.
default-information originate	-/маршрут не генерируется	Генерировать маршрут по умолчанию
no default-information originate		Восстановить значение по умолчанию.

Команды режима конфигурации интерфейса IP

Вид запроса командной строки:

```
console (config-if) #
```

Таблица 275 – Команды режима конфигурации интерфейса IP

Команда	Значение/Значение по умолчанию	Действие
ip rip shutdown	-/включено	Выключают процесс маршрутизации по протоколу RIP на данном интерфейсе.

no ip rip shutdown		Включают процесс маршрутизации по протоколу RIP на данном интерфейсе.
ip rip passive-interface	По умолчанию	Выключает отправку обновлений на интерфейсе.
no ip rip passive-interface	отправка обновлений включена	Устанавливает значение по умолчанию.
ip rip offset <i>offset</i>	offset: (1..15)/1	Добавляет смещение к метрике.
no ip rip offset		Устанавливает значение по умолчанию.
ip rip default-information originate <i>metric</i>	metric: (1..15)/1; По умолчанию функция отключена	Устанавливает метрику для маршрута по умолчанию транслируемого через RIP.
no ip rip default-information originate		Устанавливает значение по умолчанию.
ip rip authentication mode {text md5}	По умолчанию аутентификация отключена.	Включает аутентификацию в RIP и определяет ее тип: - text – аутентификация открытым текстом; - md5 – аутентификации MD5.
no ip rip authentication mode		Устанавливает значение по умолчанию.
ip rip authentication key-chain <i>key_chain</i>	key_chain: (1..32) символов	Определяет набор ключей, который может использоваться для аутентификации.
no ip rip authentication key-chain		Устанавливает значение по умолчанию.
ip rip authentication-key <i>clear_text</i>	clear_text: (1..16) символов	Определяет ключ для аутентификации открытым текстом.
no ip rip authentication-key		Устанавливает значение по умолчанию.
ip rip distribute-list access <i>acl_name</i>	acl_name: (1..32) символов	Устанавливает стандартный IP ACL для фильтрации анонсируемых маршрутов.
no ip rip distribute-list		Устанавливает значение по умолчанию.

Команды режима privileged EXEC

Вид запроса командной строки в режиме privileged EXEC:

```
console#
```

Таблица 276 – Команды режима privileged EXEC

<i>Команда</i>	<i>Значение/Значение по умолчанию</i>	<i>Действие</i>
show ip rip [database statistics peers]	-	Просмотр информации о RIP-маршрутизации: - database – информация о настройках RIP; - statistics – статистические данные; - peers – информация участника сети.

Примеры использования команд

Включить протокол RIP для подсети 172.16.23.0 (IP-адрес на коммутаторе **172.16.23.1**) и аутентификацию MD5 через набор ключей mykeys:

```
console#
console# configure
console(config)# router rip
console(config-rip)# network 172.16.23.1
console(config-rip)# interface ip 172.16.23.1
console(config-if)# ip rip authentication mode md5
console(config-if)# ip rip authentication key-chain mykeys
```

5.34.3 Настройка протокола OSPF, OSPFv3

OSPF (Open Shortest Path First) — протокол динамической маршрутизации, основанный на технологии отслеживания состояния канала (link-state technology) и использующий для нахождения кратчайшего пути алгоритм Дейкстры. Протокол OSPF представляет собой протокол внутреннего

шлюза (IGP). Протокол OSPF распространяет информацию о доступных маршрутах между маршрутизаторами одной автономной системы.

Устройство поддерживает одновременную работу нескольких независимых экземпляров процессов OSPF. Настройка параметров экземпляра OSPF производится путем указания идентификатора экземпляра (**process_id**).

Команды режима глобальной конфигурации

Вид запроса командной строки в режиме глобальной конфигурации:

```
console(config)#
```

Таблица 277 – Команды режима глобальной конфигурации

Команда	Значение/Значение по умолчанию	Действие
router ospf [<i>process_id</i>]	process_id: (1..65535)/1	Включает маршрутизацию по протоколу OSPF. Задаёт идентификатор процесса.
no router ospf [<i>process_id</i>]		Выключает маршрутизацию по протоколу OSPF.
ipv6 router ospf [<i>process_id</i>]	process_id: (1..65535)/1	Включает маршрутизацию по протоколу OSPFv3. Задаёт идентификатор процесса.
no ipv6 router ospf [<i>process_id</i>]		Выключает маршрутизацию по протоколу OSPFv3.
ipv6 distance ospf { <i>inter-as</i> <i>intra-as</i> } <i>distance</i>	distance: (1..255)	Задаёт административную дистанцию для маршрутов OSPF, OSPFv3. - inter-as – для внешних автономных систем - intra-as – внутри автономной системы
no ipv6 distance ospf { <i>inter-as</i> <i>intra-as</i> }		Возвращает значения по умолчанию.

Команды режима процесса OSPF

Вид запроса командной строки в режиме конфигурации процесса OSPF:

```
console(router_ospf_process)#  
console(ipv6_router_ospf_process)#
```

Таблица 278 – Команды режима конфигурации процесса OSPF

Команда	Значение/Значение по умолчанию	Действие
redistribute connected [<i>metric metric</i>] [<i>route-map name</i>] [<i>subnets</i>]	metric: (1..65535); name: (1..255) символов	Разрешает анонсирование connected маршрутов: - <i>metric</i> – значение метрики для импортируемых маршрутов; - <i>name</i> – имя политики импорта, позволяющей фильтровать и вносить изменения в импортируемые маршруты; - subnets – позволяет импортировать подсети.
no redistribute connected [<i>metric metric</i>] [<i>route-map name</i>] [<i>subnets</i>]		Запрещает указанную функцию.
redistribute static [<i>metric metric</i>] [<i>route-map name</i>] [<i>subnets</i>]	metric: (1..65535); name: (1..255) символов	Импорт статических маршрутов в OSPF. - <i>metric</i> – устанавливает значение метрики для импортируемых маршрутов; - <i>name</i> – применяет политику импорта, позволяющую фильтровать и вносить изменения в импортируемые маршруты; - subnets – позволяет импортировать подсети.
no redistribute static [<i>metric metric</i>] [<i>route-map name</i>] [<i>subnets</i>]		Запрещает указанную функцию.

redistribute ospf id [nssa-only] [metric metric] [metric-type {type-1 type-2}] [route-map name] [match {internal external-1 external-2}] [subnets]	id: (1..65535); metric: (1..65535); name: (0..32) символа.	Импорт маршрутов из процесса OSPF в процесс OSPF: - nssa-only – устанавливает значение nssa-only для всех импортируемых маршрутов; - metric-type type-1 – импортирует с пометкой как OSPF external 1; - metric-type type-2 импортирует с пометкой как OSPF external 2; - match internal – импортирует маршруты в пределах area; - match external-1 – импортирует маршруты типа OSPF external 1; - match external-2 – импортирует маршруты типа OSPF external 2; - subnets – позволяет импортировать подсети; - name – применяет указанную политику импорта, позволяющую фильтровать и вносить изменения в импортируемые маршруты; - metric – устанавливает значение метрики для импортируемых маршрутов.
no redistribute ospf [id] [nssa-only] [metric metric] [metric-type {type-1 type-2}] [route-map name] [match {internal external-1 external-2}] [subnets]		Запрещает указанную функцию.
redistribute rip [metric metric] [route-map name] [subnets]	metric: (1..65535); name: (1..255) символа	Импорт маршрутов из RIP в OSPF. - metric – значение метрики для импортируемых маршрутов; - name – имя политики импорта, позволяющей фильтровать и вносить изменения в импортируемые маршруты; - subnets – позволяет импортировать подсети.
no redistribute rip [metric metric] [route-map name] [subnets]		Запрещает указанную функцию.
compatible rfc1583	-/enabled	Включает совместимость с RFC 1583 (только для IPv4).
no compatible rfc1583		Выключает совместимость с RFC 1583.
router-id A.B.C.D	A.B.C.D: идентификатор маршрутизатора в формате ipv4-адреса	Устанавливает идентификатор маршрутизатора, который уникально идентифицирует маршрутизатор в пределах одной автономной системы.
no router-id A.B.C.D		Устанавливает значение по умолчанию.
network ip_addr area A.B.C.D [shutdown]	ip_addr: A.B.C.D	Включить (отключить) экземпляр OSPF на IP-интерфейсе (для IPv4).
no network ip addr		Удаляет IP-адрес интерфейса.
default-metric metric	metric: (1..65535)	Устанавливает метрику OSPF-маршрута.
no default-metric		Отключение функции.
area A.B.C.D stub [no-summary]	A.B.C.D: идентификатор маршрутизатора в формате IPv4-адреса	Устанавливает для указанной зоны тип stub. Зона – совокупность сетей и маршрутизаторов, имеющих один и тот же идентификатор. - no-summary – не отправлять информацию о суммированных внешних маршрутах.
no area A.B.C.D stub		Устанавливает значение по умолчанию.
area A.B.C.D nssa [no-summary] [translator-stability-interval interval] [translator-role {always candidate}]	A.B.C.D: идентификатор маршрутизатора в формате IPv4-адреса; interval: целое положительное число;	Устанавливает для указанной зоны тип NSSA. - no-summary – не принимать информацию о суммированных внешних маршрутах внутрь NSSA-зоны; - interval – определяет промежуток времени (в сек), в течение которого транслятор будет выполнять свои функции после того, как обнаружит, что транслятором стал другой граничный маршрутизатор. - translator-role – определяет, каким образом на маршрутизаторе будет функционировать режим транслятора (трансляции Type-7 LSA в Type-5 LSA): - always – в принудительном постоянном режиме; - candidate – в режиме участия в выборах транслятора.
no area A.B.C.D nssa		Устанавливает значение по умолчанию.

area A.B.C.D virtual-link <i>A.B.C.D [hello-interval secs]</i> <i>[retransmit-interval secs]</i> <i>[transmit-delay secs]</i> <i>[dead-interval secs] [null message-digest] [key-chain word]</i>	<p>A.B.C.D: идентификатор маршрутизатора в формате IPv4-адреса; secs: (1..65535) секунд; word: (1..256) символов</p>	<p>Создание виртуального соединения между основной и другими удаленными областями, которые имеют между ними области.</p> <ul style="list-style-type: none"> - hello-interval – указать hello-интервал; - retransmit-interval – указать интервал между повторными передачами; - transmit-delay – указать время задержки; - dead-interval – указать dead-интервал; - null – без аутентификации; - message-digest – аутентификация с шифрованием; - word – пароль для аутентификации.
no area A.B.C.D virtual-link <i>A.B.C.D [hello-interval secs]</i> <i>[retransmit-interval secs]</i> <i>[transmit-delay secs]</i> <i>[dead-interval secs] [null message-digest] [key-chain word]</i>		<p>Удаляет виртуальное соединение.</p>
area A.B.C.D default-cost <i>cost</i>	<p>A.B.C.D: идентификатор маршрутизатора в формате IPv4-адреса; cost: целое положительное число</p>	<p>Устанавливает значение стоимости суммарного маршрута, используемого для stub- и NSSA-зон (для IPv4).</p>
no area A.B.C.D default-cost		<p>Устанавливает значение по умолчанию.</p>
area A.B.C.D authentication [message-digest]	<p>A.B.C.D: идентификатор маршрутизатора в формате IPv4-адреса; -/выключено</p>	<p>Включает аутентификацию для всех интерфейсов данной зоны (для IPv4):</p> <ul style="list-style-type: none"> - message-digest – с шифрованием MD5.
no area A.B.C.D authentication [message-digest]		<p>Отключает аутентификацию.</p>
area A.B.C.D range <i>network_address mask</i> [advertise not-advertise]	<p>A.B.C.D: идентификатор маршрутизатора в формате IPv4-адреса; network_address: A.B.C.D; mask: E.F.G.H</p>	<p>Создает суммарный маршрут на границе зоны (для IPv4).</p> <ul style="list-style-type: none"> - advertise – анонсировать созданный маршрут; - not-advertise – не анонсировать созданный маршрут.
no area A.B.C.D range <i>network_address mask</i>		<p>Удаляет суммарный маршрут.</p>
area A.B.C.D filter-list prefix <i>prefix_list in</i>	<p>A.B.C.D: идентификатор маршрутизатора в формате IPv4-адреса; prefix_list: (1..32) символа</p>	<p>Устанавливает фильтр на маршруты, анонсируемые в указанную зону из других зон (для IPv4).</p>
no area A.B.C.D filter-list prefix <i>prefix_list in</i>		<p>Удаляет фильтр на маршруты, анонсируемые в указанную зону из других зон (для IPv4).</p>
area A.B.C.D filter-list prefix <i>prefix_list out</i>	<p>A.B.C.D: идентификатор маршрутизатора в формате IPv4-адреса; prefix_list: (1..32) символа</p>	<p>Устанавливает фильтр на маршруты, анонсируемые из указанной зоны в другие зоны (для IPv4).</p>
no area A.B.C.D filter-list prefix <i>prefix_list out</i>		<p>Удаляет фильтр на маршруты, анонсируемые из указанной зоны в другие зоны (для IPv4).</p>
area A.B.C.D shutdown	<p>A.B.C.D: идентификатор маршрутизатора в формате IPv4-адреса; -/включено</p>	<p>Отключает процесс OSPF для зоны.</p>
no area A.B.C.D shutdown		<p>Включает процесс OSPF для зоны.</p>
shutdown	<p>-/включено</p>	<p>Отключает процесс OSPF.</p>
no shutdown		<p>Включает процесс OSPF.</p>
timers spf delay <i>delay</i>	<p>delay: (0..600000)/5000 мс</p>	<p>Устанавливает величину задержки, производимой перед очередным последовательным расчетом SPF.</p>
no timers spf delay		<p>Устанавливает значение по умолчанию.</p>

timers lsa throttle <i>min_interval</i> <i>hold_interval max_interval</i>	min_interval: (0..60000)/5000 мс; hold_interval: (0..60000)/0 мс; max_interval: (0..60000)/0 мс	Задаёт временные параметры LSA-троттлинга. Троттлинг действует только на LSA, источником которых является локальное устройство. - <i>min_interval</i> – минимальный временной интервал между двумя последовательно отправляющимися одинаковыми LSA. - <i>hold_interval</i> – интервал, определяющий текущее время задержки. С каждой новой последовательной LSA этот интервал умножается на два, пока не достигнет значения <i>max_interval</i> . - <i>max_interval</i> – максимальный временной интервал между двумя последовательно отправляющимися одинаковыми LSA.
no timers lsa throttle		Устанавливает значение по умолчанию.
timers lsa arrival <i>min_arrival</i>	min_arrival: (0..60000)/1000 мс	Устанавливает минимальный временной интервал, с которым маршрутизатор обрабатывает принимаемые LSA.
no timers lsa arrival <i>min_arrival</i>		Устанавливает значение по умолчанию.

Команды режима конфигурации интерфейса IP

Вид запроса командной строки:

```
console (config-ip) #
```

Таблица 279 – Команды режима конфигурации интерфейса IP

Команда	Значение/Значение по умолчанию	Действие
ip ospf shutdown	-/включено	Выключает маршрутизацию по протоколу OSPF на интерфейсе.
no ip ospf shutdown		Включает маршрутизацию по протоколу OSPF на интерфейсе.
ip ospf network {broadcast point-to-point}	-/broadcast	Выбрать тип сети: - broadcast – широковещательная сеть с множественным доступом; - point-to-point – сеть «точка-точка».
no ip ospf network		Устанавливает значение по умолчанию.
ip ospf authentication [key-chain <i>key_chain</i> null message-digest]	key_chain: (1..32) символов; По умолчанию аутентификация отключена	Включает аутентификацию в OSPF и определяет ее тип: - <i>key_chain</i> – имя набора ключей, созданного командой key chain; - null – не использовать аутентификацию; - message-digest – аутентификация MD5.
no ip ospf authentication [key-chain]		Устанавливает значение по умолчанию.
ip ospf authentication-key <i>key</i>	key: (1..8) символов	Назначает пароль для аутентификации соседей, доступных через текущий интерфейс. Пароль, указанный таким образом, будет внедрен в заголовок каждого уходящего в эту сеть пакета OSPF в качестве ключа аутентификации.
no ip ospf authentication-key		Удаляет пароль.
ip ospf cost <i>cost</i>	cost: (1..65535)/10	Устанавливает метрику состояния канала, которая является условным показателем "стоимости" пересылки данных по каналу.
no ip ospf cost		Устанавливает значение по умолчанию.
ip ospf dead-interval { <i>interval</i> minimal}	interval: (1..65535) секунд; minimal – 1сек	Устанавливает интервал времени в секундах, по истечении которого сосед будет считаться неактивным. Этот интервал должен быть кратным значению hello-interval. Как правило, dead-interval равен 4 интервалам отправки hello-пакетов.
no ip ospf dead-interval		Устанавливает значение по умолчанию.

<code>ip ospf hello-interval interval</code>	interval: (1..65535)/10 секунд	Устанавливает интервал времени в секундах, по истечении которого маршрутизатор отправляет следующий hello-пакет с интерфейса.
<code>no ip ospf hello-interval</code>		Устанавливает значение по умолчанию.
<code>ip ospf mtu-ignore</code>	-/enabled	Отключение проверки MTU.
<code>no ip ospf mtu-ignore</code>		Устанавливает значение по умолчанию.
<code>ip ospf passive-interface</code>	-/disabled	Запрещает IP-интерфейсу обмениваться протокольными сообщениями с соседями через указанный физический интерфейс.
<code>no ip ospf passive-interface</code>		Разрешает IP-интерфейсу обмениваться протокольными сообщениями с соседями.
<code>ip ospf priority priority</code>	priority: (0..255)/1	Устанавливает приоритет маршрутизатора, который используется для выбора DR и BDR.
<code>no ip ospf priority</code>		Устанавливает значение по умолчанию.
<code>ip ospf retransmit-interval interval</code>	interval: (1..65535)/5 секунд	Включает аутентификацию в OSPF и определяет ее тип: - <i>text</i> – аутентификация открытым текстом; - <i>key_chain</i> – имя набора ключей, созданного командой <i>key chain</i> .
<code>no ip ospf retransmit-interval</code>		Устанавливает значение по умолчанию.
<code>ip ospf transmit-delay delay</code>	delay: (1..65535)/1 секунд	Устанавливает примерное время в секундах, необходимое для передачи пакета состояния канала.
<code>no ip ospf transmit-delay</code>		Устанавливает значение по умолчанию.

Команды режима конфигурации интерфейса Ethernet, VLAN:

Вид запроса командной строки:

```
console(config-if)#
```

Таблица 280 – Команды режима конфигурации интерфейса Ethernet, VLAN

Команда	Значение/Значение по умолчанию	Действие
<code>ipv6 ospf shutdown</code>	-/включено	Выключает маршрутизацию по протоколу OSPFv3 на интерфейсе.
<code>no ipv6 ospf shutdown</code>		Включает маршрутизацию по протоколу OSPFv3 на интерфейсе.
<code>ipv6 ospf process area area [shutdown]</code>	process: (1..65536); area: идентификатор маршрутизатора в формате IPv4-адреса	Включить (отключить) OSPF процесс для определенной зоны.
<code>ipv6 ospf cost cost</code>	cost: (1..65535)/10	Устанавливает метрику состояния канала, которая является условным показателем "стоимости" пересылки данных по каналу.
<code>no ipv6 ospf cost</code>		Устанавливает значение по умолчанию.
<code>ipv6 ospf dead-interval interval</code>	interval: (1..65535) секунд	Устанавливает интервал времени в секундах, по истечении которого сосед будет считаться неактивным. Этот интервал должен быть кратным значению <i>hello-interval</i> . Как правило, <i>dead-interval</i> равен 4 интервалам отправки <i>hello</i> -пакетов.
<code>no ipv6 ospf dead-interval</code>		Устанавливает значение по умолчанию.
<code>ipv6 ospf hello-interval interval</code>	interval: (1..65535)/10 секунд	Устанавливает интервал времени в секундах, по истечении которого маршрутизатор отправляет следующий <i>hello</i> -пакет с интерфейса.
<code>no ipv6 ospf hello-interval</code>		Устанавливает значение по умолчанию.
<code>ipv6 ospf mtu-ignore</code>	-/disabled	Отключение проверки MTU.
<code>no ipv6 ospf mtu-ignore</code>		Устанавливает значение по умолчанию.
<code>ipv6 ospf neighbor {ipv6_address}</code>	-	Задаёт IPv6 адрес соседа.
<code>ipv6 ospf neighbor {ipv6_address}</code>		Удаляет IPv6 адрес соседа.

ipv6 ospf priority <i>priority</i>	priority: (0..255)/1	Устанавливает приоритет маршрутизатора, который используется для выбора DR и BDR.
no ipv6 ospf priority		Устанавливает значение по умолчанию.
ipv6 ospf retransmit-interval <i>interval</i>	interval: (1..65535)/5 секунд	Устанавливает интервал времени в секундах, по истечении которого маршрутизатор повторно отправит пакет, на который не получил подтверждения о получении (например, Database Description пакет или Link State Request пакеты).
no ipv6 ospf retransmit-interval		Устанавливает значение по умолчанию.
ipv6 ospf transmit-delay <i>delay</i>	delay: (1..65535)/1 секунд	Устанавливает примерное время в секундах, необходимое для передачи пакета состояния канала.
no ip ospf transmit-delay		Устанавливает значение по умолчанию.

Команды режима privileged EXEC

Вид запроса командной строки в режиме privileged EXEC:

```
console#
```

Таблица 281 – Команды режима privileged EXEC

Команда	Значение/Значение по умолчанию	Действие
show {ip ipv6} ospf [<i>process_id</i>]	process_id: (1..65536)	Отображает конфигурации OSPF.
show {ip ipv6} ospf [<i>process_id</i>] neighbor	process_id: (1..65536)	Отображает информации об OSPF-соседах.
show ip ospf [<i>process_id</i>] neighbor <i>A.B.C.D</i>	process_id: (1..65536); A.B.C.D: IP-адрес соседа	Отображает информации об OSPF-соседе с указанным адресом.
show {ip ipv6} ospf [<i>process_id</i>] interface	process_id: (1..65536)	Отображает конфигурации всех OSPF-интерфейсов.
show {ip ipv6} ospf [<i>process_id</i>] interface { <i>gigabitethernet gi_port</i> <i>tengigabitethernet te_port</i> <i>fortygigabitethernet fo_port</i> <i>port-channel group</i> <i>vlan vlan_id</i> <i>tunnel tunnel_id</i> }	process_id: (1..65535); gi_port: (1..8/0/1..48); te_port: (1..8/0/1..24); fo_port: (1..8/0/1..4); group: (1..16); vlan_id: (1..4094); tunnel_id: (1..16)	Отображает конфигурации конкретного OSPF-интерфейса.
show {ip ipv6} ospf [<i>process_id</i>] database [<i>router</i> <i>summary</i> <i>as-summary</i>]	process_id: (1..65535)	Отображает состояние базы данных протокола OSPF.
show {ip ipv6} ospf virtual-links [<i>process_id</i>]	process_id: (1..65535)	Отображает параметры и текущее состояние виртуальных линков.

5.34.4 Настройка Virtual Router Redundancy Protocol (VRRP)

Протокол VRRP предназначен для резервирования маршрутизаторов, выполняющих роль шлюза по умолчанию. Это достигается путём объединения IP-интерфейсов группы маршрутизаторов в один виртуальный, который будет использоваться как шлюз по умолчанию для компьютеров в сети. На канальном уровне резервируемые интерфейсы имеют MAC-адрес 00:00:5E:00:01:XX, где XX – номер группы VRRP (VRID).

Только один из физических маршрутизаторов может выполнять маршрутизацию трафика на виртуальном IP-интерфейсе (VRRP master), остальные маршрутизаторы в группе предназначены для резервирования (VRRP backup). Выбор VRRP master происходит в соответствии с RFC 5798. Если текущий master становится недоступным – выбор master'a повторяется. Наивысший приоритет имеет маршрутизатор с собственным IP-адресом, совпадающим с виртуальным. В случае доступности он всегда становится VRRP master. Максимальное количество VRRP-процессов – 50.

Команды режима конфигурации интерфейсов Ethernet, VLAN, интерфейса группы портов

Вид запроса командной строки в режиме конфигурации интерфейсов Ethernet, VLAN, интерфейса группы портов:

```
console (config-if) #
```

Таблица 282 – Команды режима конфигурации интерфейса Ethernet, VLAN, интерфейса группы портов

Команда	Значение/Значение по умолчанию	Действие
vrpp vrid description text	vrid: (1..255); text: (1..160 символов).	Добавление описания цели или использования для VRRP маршрутизатора с идентификатором <i>vrid</i> .
no vrpp vrid description		Удаление описания VRRP-маршрутизатора.
vrpp vrid ip ip_address	vrid: (1..255)	Определение IP-адреса VRRP-маршрутизатора
no vrpp vrid ip [ip_address]		Удаление IP-адреса VRRP с маршрутизатора. Если в качестве параметра не указан IP-адрес, то удалятся все IP-адреса виртуального маршрутизатора, вследствие чего удалится и сам виртуальный маршрутизатор <i>vrid</i> на данном устройстве.
vrpp vrid preempt	vrid: (1..255); По умолчанию включено	Включение режима, при котором backup-маршрутизатор с более высоким приоритетом будет пытаться перехватить на себя роль master у текущего master-маршрутизатора с более низким приоритетом.  Маршрутизатор, который является владельцем IP-адреса маршрутизатора, будет перехватывать на себя роль master независимо от настроек данной команды.
no vrpp vrid preempt		Установка значения по умолчанию.
vrpp vrid priority priority	vrid: (1..255); priority: (1..254); По умолчанию: 255 для владельца IP-адреса, 100 для остальных	Назначение приоритета VRRP-маршрутизатора.
no vrpp vrid priority		Установка значения по умолчанию.
vrpp vrid shutdown	vrid: (1..255);	Выключение VRRP протокола на данном интерфейсе.
no vrpp vrid shutdown	По умолчанию: выключен	Включение VRRP протокола на данном интерфейсе.
vrpp vrid source-ip ip_address	vrid: (1..255); По умолчанию: 0.0.0.0	Определение реального VRRP-адреса, который будет использоваться в качестве IP-адреса отправителя для VRRP-сообщений.
no vrpp vrid source-ip		Установка значения по умолчанию.
vrpp vrid timers advertise {seconds msec milliseconds}	seconds: (1..40); milliseconds: (50..40950); По умолчанию: 1 сек	Определение интервала между анонсами master-маршрутизатора. Если интервал задан в миллисекундах, то происходит округление вниз до ближайшей секунды для VRRP Version 2 и до ближайших сотых долей секунды (10 миллисекунд) для VRRP Version 3.
no vrpp vrid timers advertise [msec]		Установка значения по умолчанию.
vrpp vrid version {2 3 2&3}	-/3	Определение поддерживаемой версии VRRP протокола. - 2 – поддерживается VRRPv2, определенный в RFC3768. Получаемые VRRPv3 сообщения отбрасываются маршрутизатором. Отправляются только VRRPv2 анонсы. - 3 – поддерживается VRRPv3, определенный в RFC5798, без совместимости с VRRPv2 (8.4, RFC5798). Получаемые VRRPv2 сообщения отбрасываются маршрутизатором. Отправляются только VRRPv3 анонсы. - 2&3 – поддерживается VRRPv3, определенный в RFC5798 с обратной совместимостью с VRRPv2. Получаемые VRRPv2 сообщения обрабатываются маршрутизатором. Отправляются VRRPv2 и VRRPv3 анонсы. Поддерживается только VRRP версии 3. Режимы 2 и 2&3 будут поддерживаться в будущих версиях ПО.

<code>no vrrp vrid version</code>	Установка значения по умолчанию.
-----------------------------------	----------------------------------

Команды режима privileged EXEC

Все команды доступны для привилегированного пользователя.

Вид запроса командной строки режима privileged EXEC:

```
console#
```

Таблица 283 – Команды режима privileged EXEC

<i>Команда</i>	<i>Значение/Значение по умолчанию</i>	<i>Действие</i>
<code>show vrrp [all brief interface {gigabitethernet gi_port tengigabitethernet te_port fortygigabitethernet fo_port port-channel group vlan vlan_id}]</code>	gi_port: (1..8/0/1..48); te_port: (1..8/0/1..24); fo_port: (1..8/0/1..4); group: (1..16); vlan_id: (1..4094)	Просмотр краткой или детальной информации для всех или одного настроенного виртуального маршрутизатора VRRP. - all — просмотр информации о всех виртуальных маршрутизаторах, включая отключенные; - brief — просмотр краткой информации о всех виртуальных маршрутизаторах.

Примеры выполнения команд

- Настроить IP-адрес 10.10.10.1 на VLAN 10, использовать этот адрес в качестве адреса виртуального маршрутизатора. Включить VRRP-протокол на интерфейсе VLAN.

```
console(config-vlan)# interface vlan 10
console(config-if)# ip address 10.10.10.1 /24
console(config-if)# vrrp 1 ip 10.10.10.1
console(config-if)# no vrrp 1 shutdown
```

- Посмотреть конфигурацию VRRP:

```
console# show vrrp
```

```
Interface: vlan 10
Virtual Router 1
Virtual Router name
Supported version VRRPv3
State is Initializing
Virtual IP addresses are 10.10.10.1(down)
Source IP address is 0.0.0.0(default)
Virtual MAC address is 00:00:5e:00:01:01
Advertisement interval is 1.000 sec
Preemption enabled
Priority is 255
```

5.34.5 Балансировка нагрузки Equal-Cost Multi-Path (ECMP)

Балансировка нагрузки ECMP позволяет передавать пакеты одному получателю по нескольким «лучшим маршрутам». Данный функционал предназначен для распределения нагрузки и оптимизации пропускной способности сети. ECMP может работать как со статическими маршрутами, так и с протоколами динамической маршрутизации RIP, OSPF, BGP.

Команды режима глобальной конфигурации

Вид запроса командной строки в режиме глобальной конфигурации:

```
console (config) #
```

Таблица 284 – Команды режима глобальной конфигурации

<i>Команда</i>	<i>Значение/Значение по умолчанию</i>	<i>Действие</i>
ip maximum-paths <i>maximum_paths</i>	maximum_paths: (1..64)/1	Задать максимальное количество путей, которые могут быть установлены в FIB для каждого маршрута. <input checked="" type="checkbox"/> Настройка вступит в силу только после сохранения конфигурации и перезагрузки устройства.
no ip maximum-paths		Установить значение по умолчанию.

6 СЕРВИСНОЕ МЕНЮ, СМЕНА ПРОГРАММНОГО ОБЕСПЕЧЕНИЯ

6.1 Меню Startup

Меню **Startup** используется для выполнения специальных процедур, таких как восстановление заводских настроек и восстановление пароля.

Для входа в меню **Startup** необходимо прервать загрузку нажатием клавиши **<Esc>** или **<Enter>** в течение первых двух секунд после появления сообщения автозагрузки (по окончании выполнения процедуры POST).

```

Startup Menu
[1] Restore Factory Defaults
[2] Boot password
[3] Password Recovery Procedure
[4] Image menu
[5] Back
Enter your choice or press 'ESC' to exit:
    
```

Для выхода из меню и загрузки устройства нажмите клавишу **<5>**, либо **<Esc>**.



Если в течение 15 секунд (значение по умолчанию) не выбран ни один из пунктов меню, то загрузка устройства продолжится. Время ожидания можно увеличить с помощью команд консоли.

Таблица 285 – Описание меню Startup

№	Название	Описание
<1>	Restore Factory Defaults Восстановление заводских настроек	Данная процедура используется для удаления конфигурации устройства. Восстановление конфигурации по умолчанию.
<2>	Boot password Установка / удаление пароля на начальный загрузчик	Данная процедура используется для установки/удаления пароля на начальный загрузчик .
<3>	Password Recovery Procedure Восстановление пароля	Данная процедура используется для восстановления утраченного пароля, она позволяет подключиться к устройству без пароля. Для восстановления пароля нажать клавишу <2> , при последующем подключении к устройству пароль будет проигнорирован. Current password will be ignored! Для возврата в меню Startup нажмите клавишу [enter] . ==== Press Enter To Continue ====
<4>	Image menu Выбор активного файла системного ПО	Данная процедура используется для выбора активного файла системного ПО . Если не выбран новый загруженный файл системного ПО активным, то устройство выполнит загрузку с использованием текущего активного образа Image menu [1] Show current image - просмотр данных о версиях ПО на устройстве [2] Set current image – выбор активного файла системного ПО [3] Back
<5>	Back Выход из меню	Для выхода из меню и загрузки устройства нажмите клавишу <Enter> , либо <Esc> .

6.2 Обновление программного обеспечения с сервера TFTP



Сервер TFTP должен быть запущен и настроен на компьютере, с которого будет загружаться программное обеспечение. Сервер должен иметь разрешение на чтение файлов начального загрузчика и/или системного ПО. Компьютер с запущенным TFTP-сервером должен быть доступен для коммутатора (можно проконтролировать, выполнив на коммутаторе команду `ping A.B.C.D`, где A.B.C.D – IP-адрес компьютера).



Обновление программного обеспечения может осуществляться только привилегированным пользователем.

6.2.1 Обновление системного программного обеспечения

Загрузка устройства осуществляется из файла системного программного обеспечения (ПО), который хранится во флэш-памяти. При обновлении новый файл системного ПО сохраняется в специально выделенной области памяти. При загрузке устройство запускает активный файл системного ПО.



Если номер устройства не задан, данная команда применяется к ведущему устройству.

Для просмотра текущей версии системного программного обеспечения, работающего на устройстве, введите команду `show version`:

```
console#show version
```

```
Active-image: flash://system/images/_mes3300-403.ros
Version: 4.0.3
Commit: 25503143
MD5 Digest: 6f3757fab5b6ae3d20418e4d20a68c4c
Date: 03-Jun-2016
Time: 19:54:26
Inactive-image: flash://system/images/mes3300-404.ros
Version: 4.0.4
Commit: 16738956
MD5 Digest: d907f3b075e88e6a512cf730e2ad22f7
Date: 10-Jun-2016
Time: 11:05:50
```

Процедура обновления ПО:

Скопировать новый файл программного обеспечения на устройство в выделенную область памяти. Формат команды:

```
boot system tftp://tftp_ip_address/[directory/]filename
```

Пример выполнения команды:

```
console# boot system tftp://10.10.10.1/mes5324-401.ros
```

```
26-Feb-2016 11:07:54 %COPY-I-FILECPY: Files Copy - source URL
tftp://10.10.10.1/mes5324-401.ros destination URL flash://
system/images/mes5324-401.ros
26-Feb-2016 11:08:53 %COPY-N-TRAP: The copy operation was completed successfully

Copy: 20644469 bytes copied in 00:00:59 [hh:mm:ss]
```

Новая версия программного обеспечения станет активной после перезагрузки коммутатора.

Для просмотра данных о версиях программного обеспечения и их активности введите команду **show bootvar**:

```
console#show bootvar
```

```
Active-image: flash://system/images/mes5324-401.ros
Version: 4.0.1
MD5 Digest: 0534f43d80df854179f5b2b9007ca886
Date: 01-Mar-2016
Time: 17:17:31
Inactive-image: flash://system/images/_mes5324-401.ros
Version: 4.0.1
MD5 Digest: b66fd2211e4ff7790308bafa45d92572
Date: 26-Feb-2016
Time: 11:08:56
```

```
console# reload
```

```
This command will reset the whole system and disconnect your current
session. Do you want to continue (y/n) [n]?
```

Подтвердите перезагрузку вводом 'y'.

ПРИЛОЖЕНИЕ А. ПРИМЕРЫ ПРИМЕНЕНИЯ И КОНФИГУРАЦИИ УСТРОЙСТВА

Настройка протокола множества связующих деревьев (MSTP)

Протокол MSTP позволяет строить множество связующих деревьев для отдельных групп VLAN на коммутаторах локальной сети, что позволяет балансировать нагрузку. Для простоты рассмотрим случай с тремя коммутаторами, объединенными в кольцевую топологию.

Пусть vlan 10, 20, 30 объединяются в первом экземпляре MSTP, vlan 40, 50, 60 объединяются во втором экземпляре. Необходимо, чтобы трафик VLAN-ов 10, 20, 30 между первым и вторым коммутаторами передавался напрямую, а трафик VLAN-ов 40, 50, 60 передавался транзитом через коммутатор 3. Коммутатор 2 назначим корневым для внутреннего связующего дерева (IST – Internal Spanning Tree) в котором передается служебная информация. Коммутаторы объединяются в кольцо, используя порты te1 и te2. Ниже приведена схема, изображающая логическую топологию сети.



Рисунок А.1 – Настройка протокола множества связующих деревьев

Когда один из коммутаторов выходит из строя, либо обрывается канал, множество деревьев MSTP перестраивается, что позволяет минимизировать последствия аварии. Ниже приведен процесс конфигурации коммутаторов. Для более быстрой настройки создается общий конфигурационный шаблон, который загружается на TFTP-сервер и используется впоследствии для настройки всех коммутаторов.

1. Создание шаблона и конфигурация первого коммутатора

```
console# configure
console(config)# vlan database
console(config-vlan)# vlan 10,20,30,40,50,60
console(config-vlan)# exit
console(config)# interface vlan 1
console(config-if)# ip address 192.168.16.1 /24
console(config-if)# exit
console(config)# spanning-tree mode mst
console(config)# interface range TengigabitEthernet 1/0/1-2
console(config-if)# switchport mode trunk
console(config-if)# switchport trunk allowed vlan add 10,20,30,40,50,60
console(config-if)# exit
console(config)# spanning-tree mst configuration
console(config-mst)# name sandbox
```

```

console(config-mst)# instance 1 vlan 10,20,30
console(config-mst)# instance 2 vlan 40,50,60
console(config-mst)# exit
console(config)# do write
console(config)# spanning-tree mst 1 priority 0
console(config)# exit
console#copy running-config tftp://10.10.10.1/mstp.conf

```

Настройка selective-qinq

Добавление SVLAN

Приведенный здесь пример конфигурации коммутатора демонстрирует, как добавлять метку SVLAN 20 ко всем VLAN за исключением VLAN 27.

```
console# show running-config
```

```

vlan database
vlan 20,27
exit
!
interface tengigabitethernet1/0/5
 switchport mode general
 switchport general allowed vlan add 27 tagged
 switchport general allowed vlan add 20 untagged
 switchport general ingress-filtering disable
 selective-qinq list ingress permit ingress_vlan 27
 selective-qinq list ingress add_vlan 20
exit
!
!
end

```

Подмена CVLAN

В сетях передачи данных довольно часто возникают задачи, связанные с подменой VLAN (например, для коммутаторов уровня доступа существует типовая конфигурация, но пользовательский трафик, VOIP и трафик для управления требуется передавать в разных VLAN на различных направлениях). В этом случае было бы удобно воспользоваться функцией подмены CVLAN для замены типизированных VLAN на VLAN для требуемого направления. Ниже приведена конфигурация коммутатора, в котором осуществляется подмена VLAN 100, 101 и 102 на 200, 201 и 202:

```
console# show running-config
```

```

vlan database
vlan 100-102,200-202
exit
!
interface tengigabitethernet 1/0/1
 switchport mode trunk
 switchport trunk allowed vlan add 100-102,200-202
 selective-qinq list egress override_vlan 100 ingress_vlan 200
 selective-qinq list egress override_vlan 101 ingress_vlan 201
 selective-qinq list egress override_vlan 102 ingress_vlan 202
exit
!
!
end

```

Настройка multicast-TV VLAN

Функция «*Multicast-TV VLAN*» дает возможность использовать для передачи многоадресного трафика одну VLAN в сети оператора и доставлять этот трафик пользователям даже в том случае, если они не являются членами этой VLAN. С помощью функции «*Multicast-TV VLAN*» может быть сокращена нагрузка на сеть оператора за счет отсутствия дублирования многоадресных данных, например, при предоставлении услуги IPTV.

Схема применения функции предполагает, что порты пользователей работают в режиме «access» или «customer» и принадлежат к любой VLAN за исключением multicast-tv VLAN. Пользователи имеют возможность только получать многоадресный трафик из multicast-tv VLAN и не могут передавать данные в этой VLAN. Кроме того, в коммутаторе должен быть настроен порт-источник multicast-трафика, который должен быть участником multicast-tv VLAN.

Пример настройки для порта в режиме работы access

1. Включить фильтрацию многоадресных данных:

```
console(config)# bridge multicast filtering
```

2. Настроить VLAN пользователей (VID 100-124), multicast-tv VLAN (VID 1000), VLAN управления (VID 1200):

```
console(config)# vlan database
console(config-vlan)# vlan 100-124,1000,1200
console(config-vlan)# exit
```

3. Настроить порты пользователей:

```
console(config)# interface range te1/0/10-24
console(config-if)# switchport mode access
console(config-if)# switchport access vlan 100
console(config-if)# switchport access multicast-tv vlan 1000
console(config-if)# bridge multicast unregistered filtering
console(config-if)# exit
```

4. Настроить uplink-порт, разрешив передачу многоадресного трафика, трафика пользователей и управление:

```
console(config)# interface te1/0/1
console(config-if)# switchport mode trunk
console(config-if)# switchport trunk allowed vlan add 100-124,1000,1200
console(config-if)# exit
```

5. Настроить IGMP snooping глобально и на интерфейсах, добавить привязку групп:

```
console(config)# ip igmp snooping
console(config)# ip igmp snooping vlan 1000
console(config)# ip igmp snooping vlan 1000 querier
console(config)# ip igmp snooping vlan 100
console(config)# ip igmp snooping vlan 101
console(config)# ip igmp snooping vlan 102
console(config)# ip igmp snooping vlan 103
...
console(config)# ip igmp snooping vlan 124
```

6. Настроить интерфейс управления:

```
console(config)# interface vlan 1200
console(config-if)# ip address 192.168.33.100 255.255.255.0
console(config-if)# exit
```

Пример настройки для порта в режиме customer

Данный тип подключения может быть использован для того, чтобы помечать пользовательские IGMP-report'ы определенных VLAN (CVLAN) отдельными внешними метками (SVLAN).

1. Включить фильтрацию многоадресных данных:

```
console(config)# bridge multicast filtering
```

2. Настроить VLAN пользователей (VID 100), multicast-tv VLAN (VID 1000, 1001), VLAN управления (VID 1200):

```
console(config)# vlan database
console(config-vlan)# vlan 100,1000-1001,1200
console(config-vlan)# exit
```

3. Настроить порт пользователя:

```
console(config)# interface te1/0/1
console(config-if)# switchport mode customer
console(config-if)# switchport customer vlan 100
console(config-if)# switchport customer multicast-tv vlan add 1000,1001
console(config-if)# exit
```

4. Настроить uplink-порт, разрешив передачу многоадресного трафика, трафика пользователей и управление:

```
console(config)# interface te1/0/10
console(config-if)# switchport mode trunk
console(config-if)# switchport trunk allowed vlan add 100,1000-1001,1200
console(config-if)# exit
```

5. Настроить IGMP snooping глобально и на интерфейсах, добавить правила маркировки пользовательских IGMP-report'ов:

```
console(config)# ip igmp snooping
console(config)# ip igmp snooping vlan 100
console(config)# ip igmp snooping map cpe vlan 5 multicast-tv vlan 1000
console(config)# ip igmp snooping map cpe vlan 6 multicast-tv vlan 1001
```

6. Настроить интерфейс управления:

```
console(config)# interface vlan 1200
console(config-if)# ip address 192.168.33.100 255.255.255.0
console(config-if)# exit
```

ПРИЛОЖЕНИЕ Б. КОНСОЛЬНЫЙ КАБЕЛЬ



Рисунок Б.1 – Подключение консольного кабеля

ПРИЛОЖЕНИЕ В. ПОДДЕРЖИВАЕМЫЕ ЗНАЧЕНИЯ ETHERTYPE

Таблица В.1 – Поддерживаемые значения EtherType

0x22DF	0x8145	0x889e	0x88cb	0x88e0	0x88f4	0x8808	0x881d	0x8832	0x8847
0x22E0	0x8146	0x88a8	0x88cc	0x88e1	0x88f5	0x8809	0x881e	0x8833	0x8848
0x22E1	0x8147	0x88ab	0x88cd	0x88e2	0x88f6	0x880a	0x881f	0x8834	0x8849
0x22E2	0x8203	0x88ad	0x88ce	0x88e3	0x88f7	0x880b	0x8820	0x8835	0x884A
0x22E3	0x8204	0x88af	0x88cf	0x88e4	0x88f8	0x880c	0x8822	0x8836	0x884B
0x22E6	0x8205	0x88b4	0x88d0	0x88e5	0x88f9	0x880d	0x8824	0x8837	0x884C
0x22E8	0x86DD	0x88b5	0x88d1	0x88e6	0x88fa	0x880f	0x8825	0x8838	0x884D
0x22EC	0x86DF	0x88b6	0x88d2	0x88e7	0x88fb	0x8810	0x8826	0x8839	0x884E
0x22ED	0x885b	0x88b7	0x88d3	0x88e8	0x88fc	0x8811	0x8827	0x883A	0x884F
0x22EE	0x885c	0x88b8	0x88d4	0x88e9	0x88fd	0x8812	0x8828	0x883B	0x8850
0x22EF	0x8869	0x88b9	0x88d5	0x88ea	0x88fe	0x8813	0x8829	0x883C	0x8851
0x22F0	0x886b	0x88ba	0x88d6	0x88eb	0x88ff	0x8814	0x882A	0x883D	0x8852
0x22F1	0x8881	0x88bf	0x88d7	0x88ec	0x8800	0x8815	0x882B	0x883E	0x9999
0x22F2	0x888b	0x88c4	0x88d8	0x88ed	0x8801	0x8816	0x882C	0x883F	0x9c40
0x22F3	0x888d	0x88c6	0x88d9	0x88ee	0x8803	0x8817	0x882D	0x8840	
0x22F4	0x888e	0x88c7	0x88db	0x88ef	0x8804	0x8819	0x882E	0x8841	
0x0800	0x8895	0x88c8	0x88dc	0x88f0	0x8805	0x881a	0x882F	0x8842	
0x8086	0x8896	0x88c9	0x88dd	0x88f1	0x8806	0x881b	0x8830	0x8844	
0x8100	0x889b	0x88ca	0x88de	0x88f2	0x8807	0x881c	0x8831	0x8846	

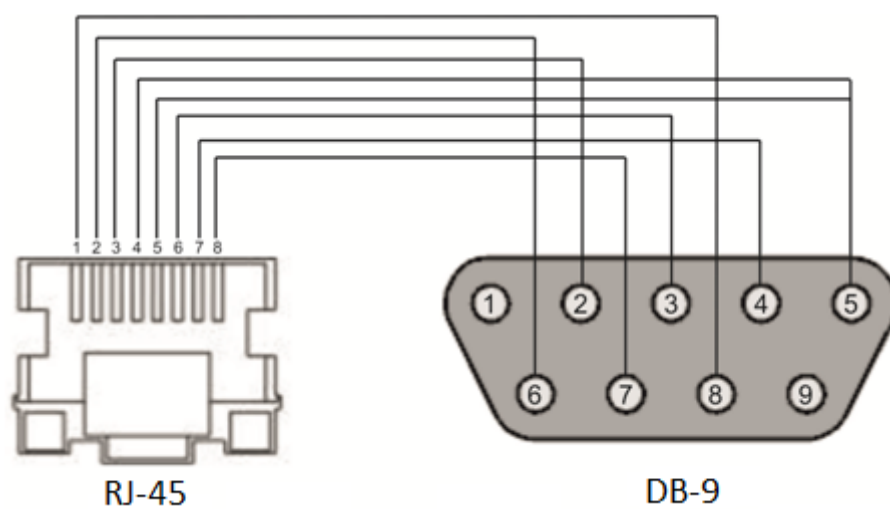
ПРИЛОЖЕНИЕ Г. ОПИСАНИЕ ПРОЦЕССОВ КОММУТАТОРА

Таблица Г.1 – Описание процессов коммутатора

Имя процесса	Описание процесса
3SMA	Aging для IP-multicast
3SWF	Передача пакетов между уровнем 2 и сетевым уровнем
3SWQ	Программная обработка ACL перехваченных пакетов
AAAT	Управление и обработка методов AAA
AATT	Симулятор AAA для проверки методов AAA
ARPG	Реализация протокола ARP
B_RS	Управление перезагрузкой устройств в стеке
BFD	Реализация протокола BFD
BOXM	Дополнительные действия в стеке (получение сведений о стеке, индикация, обмен сообщениями, смена Unit ID)
BOXS	Обработка команд состояния стека: добавление Master/Slave, изучение топологии, обновление версии ПО ведомого устройства (slave)
BRGS	Bridge Security – ARP Inspection, DHCP Snooping, DHCP Relay Agent, IP Source Guard, PPPoE Intermediate Agent
BRMN	Bridge Management: EAPS, STP, операции с FDB (добавление, удаление записей), зеркалирование, конфигурация портов/VLAN, GVRP, GARP, LLDP, IGMP Snooping, IP multicast, OAM
BSNC	Автомат синхронизации ведущего и ведомого устройств в стеке
BTPC	Клиент BOOTP
CDB_	Копирование конфигурационных файлов
CFM	Реализация Ethernet CFM
CNLD	Загрузка/выгрузка конфигурации
COPY	Управление копированием файлов
CPUT	Утилизация CPU
D_LM	Link Manager – отслеживание состояния стек-линков
D_SP	Stacking Protocol
DDFG	Работа с файловой системой
DFST	Распределенная файловая система (DFS). Используется в работе стека
DH6C	DHCPv6-клиент
DHCP	Сервер и Relay Agent DHCP
DHCp	Ping
DMNG	Dinstant Manager – получение информации с удаленных юнитов (версия ПО, uptime, установка активного образа ПО)
DNSSC	Клиент DNS
DNSS	Сервер DNS
DSND	Data Set Delays Report
DSPT	Dispatcher – обработка событий от удаленных юнитов об изменении состояния вентиляторов, источников питания, термодатчиков, SFP-трансиверов. Получение сообщений от удаленных юнитов об их версии ПО, серийном номере, MD5 сумме ПО.
DSYN	Stack application
DTSA	Stack application
ECHO	Протокол ECHO
EPOE	PoE (взаимодействие с пользователем)
ESTC	Логирование событий о превышении порогов трафика на CPU (cpu input-rate detailed)
EVAP	TRX Training – автоматическая настройка параметров SERDES

EVAU	Обработка событий Address Update, нижний уровень, передача выше
EVFB	Опрос состояния SFP
EVLC	Обработка событий о смене состояния порта, нижний уровень, передача выше
EVRT	RX Training
EVRX	Обработка событий приёма пакета из коммутатора в CPU, нижний уровень, передача пакета на уровень 2
EVTX	Обработка событий окончания отправки пакета из CPU в коммутатор, нижний уровень
exRX	Обработка выхода пакетов с нижнего уровня 2
FFTT	Управление таблицей маршрутизации и маршрутизация пакетов
FHSF	IPv6 First Hop Security (Обработка таймеров)
GOAH	Реализация web-сервера GoAhead
GRN_	Реализация Green Ethernet
HCLT	Получение и обработка команд настройки устройства нижнего уровня
HCPT	PoE (взаимодействие с контроллером)
HLTX	Отправка пакетов из CPU в коммутатор
HOST	Основной host-поток, холостой ход
HSCS	Stack Config – настройка функций коммутатора на удаленном юните
HSES	Stack Events – обработка событий link changed, address update с удаленных юнитов на мастере
HSEU	Обработка событий стека
ICMP	Реализация протокола ICMP
IOTG	Управление терминалами ввода-вывода
IOTM	Управление терминалами ввода-вывода
IOUR	Управление терминалами ввода-вывода
IP6C	Счётчики IPv4 и IPv6
IP6M	Маршрутизация IPv4 и IPv6
IPAT	Управление базой данных IP-адресов
IPG	Обработка перехваченных фрагментированных IP-пакетов
IPRD	Вспомогательная задача для ARP, RIP, OSPF
IPMT	Управление IP multicast маршрутизацией и IGMP Proxy
IT60	Задачи для работы с прерываниями
IT61	
IT64	
IT99	
IV11	Задача для работы с виртуальными прерываниями
L2HU	Передача пакетов на уровень 3
L2PS	Обработка событий смены состояния/настроек интерфейсов и передача сообщений зарегистрированным службам
L2UT	Утилизация портов (show interfaces utilization)
LBDR	Реализация функции Loopback Detection
LBDT	Отправка пакетов Loopback Detection
LTMR	Общая задача для всех таймеров
MACT	Обработка события об окончании действия в FDB (aging MAC-адресов)
MLDP	Marvell Link Layer Reliable Datagram Protocol, stack transport
MNGT	Автотесты
MRDP	Marvell Reliable Datagram Protocol, stack transport
MROR	Резервирование конфигурационного файла в энергонезависимой памяти
MScm	Менеджер для работы с терминальными сессиями
MSRP	Передача событий в стеке пользовательским задачам
MSSS	Прослушивание IP-сокетов
MUXT	Отслеживание изменений структуры стека
NACT	Виртуальное тестирование кабеля (VCT)

NBBT	N-Base
NINP	Работа с комбо-портами
NSCT	Настройка ограничения скорости перехвата пакетов на CPU, ведение статистики по перехваченным пакетам
NSFP	Отслеживание событий, связанных с SFP, на сетевом уровне
NSTM	Storm Control
NTPL	Периодическая генерация сигнала для опроса таблиц MAC, VLAN, портов, мультикаста, маршрутизации, приоритезации
NTST	Добавление и удаление юнитов в стеке, сброс на дефолт состояния юнита, на сетевом уровне
NVCT	Вспомогательная задача для VCT. Запуск теста и отслеживание изменения состояния порта.
OBSR	Задача для отслеживания и уведомления об изменениях специфических параметров интерфейсов, необходимых для LLDP, CDP и других протоколов.
PLCR	Обработка событий смены состояния портов устройств стека
PLCT	Обработка событий смены состояния портов
PNGA	Реализация ping
POLI	Policy Management
PTPT	Precise Time Protocol
RADS	RADIUS-сервер
RCDS	Клиент Remote CLI
RCLA	Сервер Remote CLI
RCLB	
RELY	DHCPv6 Relay
ROOT	Родительский таск для всех задач
RPTS	Routing protocol
SCLC	Отслеживание состояния OOB-порта
SCPT	Автообновление и автоконфигурация
SCRX	Получение трафика с OOB-порта
SEAU	Получение событий Address Update, нижний уровень
SELC	Получение событий о смене состояния порта, нижний уровень
SERT	Отслеживание событий на порту для начала процедуры RX Training
SERX	Получение событий приёма пакета из коммутатора в CPU, нижний уровень
SETX	Получение событий окончания отправки пакета из CPU в коммутатор, нижний уровень
SFMG	sFlow Manager – обработка событий изменения IP-адреса, CLI/SNMP запросов, таймеров
SFSM	sFlow Sampler
SFTR	Протокол Sflow
SNAD	База данных SNA
SNAE	Обработка событий SNA
SNAS	Сохранение базы данных SNA в ПЗУ
SNMP	Реализация протокола SNMP
SNTP	Реализация протокола SNTP
SOCK	Управление работой сокетов
SQIN	Настройка Selective QinQ
SS2M	Slave To Master – передача сообщений с ведомого устройства (slave) на ведущее (master)
SSHHP	Сервер SSH – настройка, обработка команд, таймер
SSHU	Сервер SSH – протокол
SSLP	Реализация SSL
SSTC	Логирование событий о превышении порогов трафика на CPU (cpu input-rate detailed)
STMB	Обработка SNMP-запросов о статусе стека
STSA	CLI-сессия через COM-порт
STSB	CLI-сессия через VLAN

STSC	CLI-сессия через VLAN
STSD	CLI-сессия через VLAN
STSE	CLI-сессия через VLAN
SW2M	Обработка событий Address Update от FDB, блокировка порта при возникновении ошибок на порту
SYLG	Вывод сообщений в syslog
TBI_	Таблица временных промежутков для ACL
TCP	Реализация протокола TCP
TFTP	Реализация протокола TFTP
TMNG	Управление приоритетами задач
TNSL	Клиент TELNET
TNSR	Сервер TELNET
TRCE	Реализация traceroute
TRIG	Запуск действия в FDB (aging MAC-адресов)
TRMT	Управление юнитами в стеке с поддержкой транзакций
TRNS	File Transfer – копирование файлов между юнитами стека (ПО)
UDPR	UDP Relay
URGN	Обработка критических событий (например, перезагрузки)
VRRP	Реализация протокола VRRP
WBAM	Web-based Autentification
WBSO	Взаимодействие с web-клиентами, нижний уровень
WBSR	Управление и таймеры web-сервера
WNTT	Поддержка NAT для WBA
XMOD	Реализация протокола X-modem

ТЕХНИЧЕСКАЯ ПОДДЕРЖКА

Для получения технической консультации по вопросам эксплуатации оборудования ТОО «ЭлтексАлатау» Вы можете обратиться в Сервисный центр компании:

050032, Республика Казахстан, г. Алматы, мкр-н. Алатау, ул. Ибрагимова 9

Телефон:

+7(727) 220-76-10, +7 (727) 220-76-07

E-mail: post@eltexalatau.kz

На официальном сайте компании Вы можете найти техническую документацию и программное обеспечение для продукции ТОО «ЭлтексАлатау», обратиться к базе знаний, проконсультироваться у инженеров Сервисного центра на техническом форуме.

Официальный сайт компании: <http://eltexalatau.kz>