



# ELTEXALATAU

Комплексные решения для построения сетей

## **NV-300**

Руководство по эксплуатации, версия 1.1 (03.2016)

---

Медиацентр

Версия документа	Дата выпуска	Содержание изменений
Версия 1.0	20.01.2015	Первая публикация
Версия 1.1	17.03.2016	Изменено: - 4.6 Приложения
Версия программного обеспечения: revA-eltex-1.0.6-b29		

## СОДЕРЖАНИЕ

1 ВВЕДЕНИЕ .....	5
1.1 Аннотация .....	5
1.2 Условные обозначения .....	5
2 ОПИСАНИЕ .....	6
2.1 Назначение .....	6
2.2 Функции .....	6
2.3 Основные технические параметры .....	8
2.4 Конструктивное исполнение .....	9
2.4.1 Передняя панель устройства .....	9
2.4.2 Задняя панель устройства .....	9
2.4.3 Боковая панель устройства .....	10
2.5 Световая индикация .....	11
2.6 Назначение кнопок пульта дистанционного управления (ПДУ) .....	12
2.6.1 Дистанционный пульт для управления медиацентром .....	12
2.6.2 Универсальный дистанционный пульт для управления медиацентром и телевизором .....	14
2.7 Комплект поставки .....	16
3 ПОРЯДОК УСТАНОВКИ .....	17
3.1 Инструкции по технике безопасности .....	17
3.2 Установка медиацентра .....	17
3.3 Порядок включения медиацентра .....	18
3.4 Подключение дополнительного оборудования .....	22
3.4.1 Подключение медиацентра к акустической системе .....	22
3.4.2 Подключение периферийных устройств .....	22
4 УПРАВЛЕНИЕ МЕДИАЦЕНТРОМ .....	23
4.1 Элементы интерфейса и общие принципы управления .....	23
4.1.1 Общие принципы .....	23
4.1.2 Общие принципы набора текста .....	24
4.1.3 Управление видео, музыкой и просмотр изображений .....	24
4.1.4 Описание главного меню пользовательского интерфейса .....	27
4.2 IPTV .....	29
4.2.1 Общее описание .....	29
4.2.2 Настройка .....	30
4.2.3 Управление .....	31
4.3 Медиаплеер .....	35
4.3.1 Общее описание .....	35
4.3.2 Управление .....	36
4.3.3 Сетевые ресурсы .....	37
4.3.4 Проигрывание сетевого потока .....	38
4.4 Youtube .....	39
4.4.1 Общее описание .....	39
4.4.2 Управление .....	39
4.5 IVI.RU .....	42
4.5.1 Общее описание .....	42
4.5.2 Управление .....	42
4.6 Приложения .....	44
4.6.1 Общее описание .....	44
4.6.2 Приложение «Веб браузер» .....	45

---

4.6.3 Приложение «Интернет радио» .....	46
4.6.4 Приложение «Погода» .....	48
4.6.5 Приложение «RUSSIA.RU» .....	50
5 НАСТРОЙКА МЕДИАЦЕНТРА.....	51
5.1 Общее описание.....	51
5.2 Настройки медиаплеера, раздел «Видео/Аудио» .....	53
5.3 Настройки сетевого интерфейса, раздел «Сеть» .....	54
5.4 Системные настройки, раздел «Система» .....	55
ПРИЛОЖЕНИЕ А ЧАСТО ЗАДАВАЕМЫЕ ВОПРОСЫ.....	56
ПРИЛОЖЕНИЕ Б ИНСТРУКЦИЯ ПО ЛОКАЛЬНОМУ ОБНОВЛЕНИЮ ВСТРОЕННОГО ПРОГРАММНОГО ОБЕСПЕЧЕНИЯ УСТРОЙСТВА NV-300 .....	62
Инструкция по локальному обновлению ПО (NV-300) .....	62
Инструкция по восстановлению заводской прошивки (NV-300) .....	62
ПРИЛОЖЕНИЕ В ИНСТРУКЦИЯ ПО ПРОГРАММИРОВАНИЮ УНИВЕРСАЛЬНОГО ПДУ .....	63







# 1 ВВЕДЕНИЕ

## 1.1 Аннотация

В настоящем руководстве изложены назначение, технические характеристики, правила безопасной эксплуатации, рекомендации по установке, настройке и использованию цифровой телевизионной IP-приставки высокого разрешения NV300 (в дальнейшем именуемой медиацентр).

Прежде чем использовать медиацентр, необходимо внимательно ознакомиться с настоящим руководством.

## 1.2 Условные обозначения

Обозначение	Описание
<b>Полужирный шрифт</b>	Полужирным шрифтом выделены примечания и предупреждения, название глав, заголовков, заголовков таблиц.
<i>Курсивом Calibri</i>	Курсивом Calibri указывается информация, требующая особого внимания.
<КЛАВИША>	Заглавными буквами в угловых скобках указываются названия клавиш клавиатуры.
	Значок цифровой телевизионной приставки (медиацентра).
	Значок маршрутизатора, DSL-модема, абонентского оптического терминала (ONT).
	Значок «подключение к сети».
	Значок HDD-устройств, Wi-Fi-адаптера, USB flash.
	Значок телевизора.
	Значок компьютера.

### Примечания и предупреждения



Примечания содержат важную информацию, советы или рекомендации по использованию и настройке устройства.



Предупреждения информируют пользователя о ситуациях, которые могут нанести вред устройству или человеку, привести к некорректной работе устройства или потере данных.

## 2 ОПИСАНИЕ

### 2.1 Назначение

Медиацентр NV-300 сочетает в себе функционал телевизионной приставки высокого разрешения (Set-Top box) и домашнего Full HD медиаплеера. Сетевая модель устройства и широкий набор интерфейсов позволяют получить простой и удобный доступ к IP-телевидению (IPTV) и к локальным медиа ресурсам.

Медиацентр обладает большим набором встроенных функций: трансляция IPTV с поддержкой дополнительных услуг; воспроизведение видео, аудиоданных и просмотр изображений с различных информационных носителей; доступ к ресурсам сети интернет с помощью встроенного web-браузера и интернет приложений.

Набор встроенных функций медиацентра может быть расширен сервисами оператора (доступ к коллекции видео, музыки оператора и др).

### 2.2 Функции

- IP-телевидение высокой четкости (Full HD IPTV)

Медиацентр обеспечивает доступ к IP-телевидению высокой четкости и поддерживает следующие дополнительные функции:

- Просмотр программы передач;
- Запись трансляции IP-телевидения и дальнейший просмотр. Услуга доступна в режиме IPTV при наличии подключенного накопителя;
- Установка и редактирование собственного плей-листа;
- Видео по запросу (VoD). Просмотр ТВ-программ в записи по запросу с медиасервера с поддержкой функций перемотки и паузы<sup>1</sup>.

- Домашний Full HD медиаплеер

Медиацентр является универсальным медиаплеером, который позволяет воспроизводить медиаконтент:

- по локальной сети (например, с домашнего компьютера или других включенных в локальную сеть устройств);
- с внешнего носителя (внешний жесткий диск или USB flash-накопитель).

Плеер имеет интуитивно понятный интерфейс с поддержкой функций: копирования, удаления, перемещения файлов.

- Интернет-приложения

Функционал медиацентра дополняют приложения: YouTube; ivi.ru; Vidimax; Russia.ru Интернет-радио; Погода; Магазин приложений; Яндекс. фотки; Игры.

- Веб браузер

Подключение к сети Internet и просмотр любых сайтов на экране домашнего телевизора, благодаря встроенному internet-браузеру и возможности подключения беспроводной клавиатуры и мыши.

---

<sup>1</sup> Активно только для провайдеров, поддерживающих этот функционал.

- Peer-to-Peer TV<sup>1</sup>

NV-300 поддерживает потоковое воспроизведение на приставке мультимедиа файлов по протоколам DC++ (специальное предложение: DC++ TV) и Torrent. Без использования персонального компьютера, без предварительной загрузки файлов на локальный диск.

- Возможности мультимедиа

- Поддерживает расширенный набор кодеков и контейнеров, в том числе: M2TS, MKV, MPEG-4.10/H.264;
- Воспроизведение мультимедиа потоков с битрейтом до 50 Мбит/сек;
- Воспроизведение HD Audio: Dolby Digital AC-3, DTS;
- Поддержка режима downmix to stereo;
- Просмотр фотографий.

- Сетевые возможности

- Поддержка протоколов: IPv4, HTTP, DHCP, NTP, IGMPv3 (multicast), IGMPv2, ICMP, UDP, RTSP;
- Подключение к беспроводной сети через USB-адаптер Wi-Fi 802.11 b/g/n (скорость до 300 Мбит/сек);
- Удаленное обновление операционной системы через multicast/HTTP;
- Удаленное администрирование (SSH);
- Установка приложений по сети;
- Samba-клиент, NFS-клиент.

- Широкий набор коммутационных возможностей

- Подключение к сети оператора: по ethernet-кабелю, по Wi-Fi;
- Подключение A/V-аппаратуры: HDMI1.3, A/V out;
- Подключение внешних запоминающих устройств: USB2.0;
- Подключение USB-клавиатуры, USB-мыши (проводная/беспроводная).



Рисунок 1 – Схема применения

<sup>1</sup> Активно только для провайдеров, поддерживающих этот функционал.

## 2.3 Основные технические параметры

Основные технические параметры устройства приведены в таблице 1.

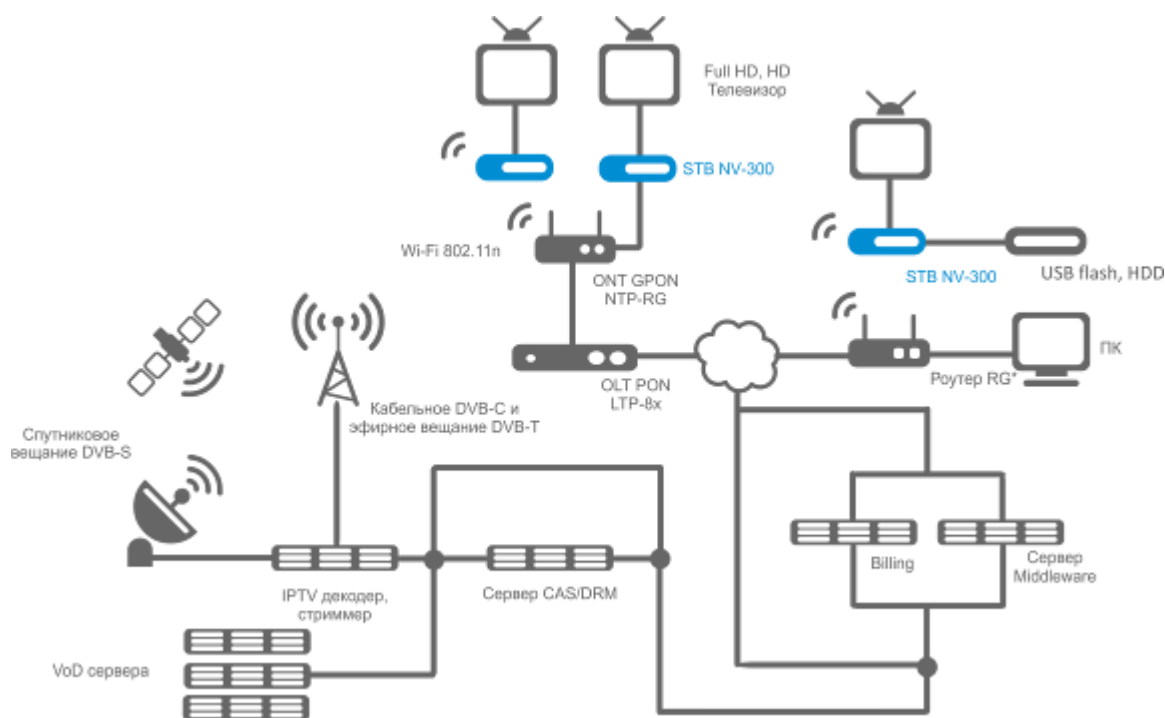
Таблица 1 – Основные технические параметры

### Общие параметры

Процессор	Broadcom 7230
RAM DDR (оперативная память)	1Гб
ROM NOR (системная память)	512 МБ Flash
Операционная система	Linux
Протоколы	IPv4, HTTP, DHCP, NTP, IGMPv2, IGMPv3, ICMP, UDP, RTSP, SSH
Медиаконтейнеры	MPEG-4.10/H.264, MPEG-2 TS, MPEG-2 PS, AVI, FLV, MOV, MP3, WAV, MP4, MKV, OGG, M2TS, MTS\
Видеокодеки	MPEG1, MPEG2(+HD), MPEG4 (+HD), XviD, DivX, H.364, WMV9, AVCHD, Vc1
Аудиокодеки	WAV, MP3, MPEG Audio, AAC/AAC+, AC3
Формат файлов изображения	JPG, JPEG
Формат субтитров	SRT, SMI, SSA, ASS
Форматы файлов плей-листов	M3U, PLS, XSPF
Браузер	HTML 3.2, HTML 4.01, HTTP 1.1/1.0 RFC2068, DHTML, JavaScript V1.1/1.2/1.5, Unicode UTF-8, Поддержка CSS3
Режимы отображения	Full HD 1080p/i, HD 720p, SD 576p/i
Файловые системы	NTFS, FAT32, EXT2, EXT3

### Параметры интерфейса WAN

Количество интерфейсов	1
Электрический разъем	RJ-45
Скорость передачи, Мбит/сек	автоопределение, 10/100, дуплекс/полудуплекс
Поддержка стандартов	10/100Base-T

### Параметры аудио/видео интерфейсов

Аудиовыход	A/V out
Видеовыход	HDMI 1v3, A/V out

### Другие интерфейсы

USB	2xUSB 2.0
Выносной ИК приёмник	1

### Настройка/Управление

Локальное управление	с использованием встроенного графического интерфейса
Удаленное управление	по протоколу SSH

### Физические характеристики и условия окружающей среды

Напряжение питания	5 В постоянного тока
Потребляемая мощность	не более 12 Вт
Допустимая нагрузка USB-порта	не более 0.5 А
Допустимая суммарная нагрузка двух USB-портов	не более 1.0 А
Рабочий диапазон температур	от +5 до +40°C
Относительная влажность	до 80%
Габариты	124x103x31 мм
Масса	не более 0,25 кг.



## 2.4 Конструктивное исполнение

В данном разделе описано конструктивное исполнение STB NV-: представлены передняя, задняя и боковые панели устройства; описаны разъемы, светодиодные индикаторы и органы управления.

### 2.4.1 Передняя панель устройства



Внешний вид передней панели устройства STB NV-300 показан на рисунке 2.



Рисунок 2 – Внешний вид передней панели STB NV-300

На передней панели устройства расположены следующие органы управления и светодиодные индикаторы, таблица 2.

Таблица 2 – Описание индикаторов и органов управления передней панели

Элемент передней панели	Описание
1	Инфракрасный приемник сигнала от пульта дистанционного управления.
2 	Индикатор питания и состояния работы
3 	Индикатор работы внешнего накопителя (USB flash, внешний жесткий диск)
4 	Два разъема USB2.0 для подключения периферийных устройств к медиа-центру. Допускается подключение внешних устройств типа USB-Hub для увеличения количества одновременно подключаемых USB-устройств.

### 2.4.2 Задняя панель устройства

Внешний вид задней панели устройства показан на рисунке 3.



Рисунок 3 – Внешний вид задней панели STB NV-300

На задней панели STB NV-300 расположены следующие разъемы и органы управления, таблица 3.

Таблица 3 - Описание разъемов и органов управления задней панели

Элемент задней панели		Описание
1	5V	Разъем для подключения к сети питания.
2	HDMI	Разъем HDMI для передачи на телевизор цифрового видео- и аудиосигнала высокого качества.
3	AV OUT	Разъем AV OUT для передачи аналогового аудиосигнала на акустическую систему или телевизор.
4	LAN 10/100	Разъем RJ-45 Ethernet-интерфейса LAN для подключения к сети интернет-провайдера.
5	IR	Разъем для подключения выносного ИК приёмника.
6	F	Кнопка для локального обновления ПО. <b>Внимание!</b> Неосторожное обращение с данной функцией может привести к сбоям в работе медиацентра. Перед использованием кнопки F обратитесь к руководству по локальному обновлению ПО устройства.

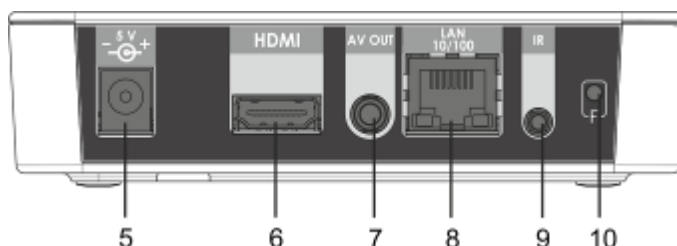
### 2.4.3 Боковая панель устройства



На боковых панелях устройства расположены вентиляционные отверстия, которые служат для отвода тепла. Не закрывайте вентиляционные отверстия посторонними предметами. Это может привести к перегреву компонентов устройства и вызвать нарушения в его работе. Рекомендации по установке устройства расположены в разделе «3 Порядок установки».

## 2.5 Световая индикация

Текущее состояние устройства отображается при помощи индикаторов, расположенных на передней панели устройства.

Перечень состояний индикаторов приведен в таблице 4, 5.

Таблица 4 – Световая индикация состояния устройства

Индикатор	Состояние индикатора	Состояние устройства
	горит зеленым светом	устройство включено и готово к работе
	горит или мигает оранжевым светом	устройство включено, идёт процесс загрузки или применение конфигурации устройства
	горит красным светом	устройство подключено к сети питания, но находится в режиме ожидания
	не горит	устройство отключено от сети питания или неисправно
	горит зеленым светом	к устройству подключен внешний накопитель
	не горит	к устройству не подключен внешний накопитель

Состояние интерфейсов Ethernet отображается светодиодными индикаторами, встроенными в разъем 10/100.



Рисунок 4 – Внешний вид разъема RJ-45

Таблица 5 – Световая индикация интерфейсов Ethernet 100/10

Свечение индикатора АСТ	Свечение индикатора LINK	Состояние интерфейса Ethernet
Выключен	Выключен	Порт выключен или соединение не установлено
Горит постоянно	Мигает	Передача данных осуществляется в режиме 100 BASE-T
Мигает	Выключен	Передача данных осуществляется в режиме 10 BASE-T

## 2.6 Назначение кнопок пульта дистанционного управления (ПДУ)

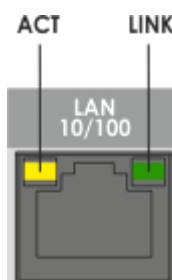
В данном разделе описано назначение кнопок пульта дистанционного управления.

Пульт дистанционного управления представлен в двух вариантах:

- Пульт для управления медиацентром, рисунок 5;
- Универсальный пульт для управления медиацентром и телевизором, рисунок 6.



















### 2.6.1 Дистанционный пульт для управления медиацентром

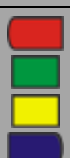

Рисунок 5 – Инфракрасный пульт дистанционного управления

Таблица 6 – Назначение кнопок пульта дистанционного управления

Кнопки		Действие
On/Off		Включение/режим ожидания. Включает приставку NV-300 или переводит в режим ожидания (Stand by).
MUTE		Выключение/включение звука.
Цифровая клавиатура		Используется для навигации по каналам, ввода цифр, букв и символов.
AUDIO		Переключение аудиодорожки.
SUBT		Переключение субтитров.

Громкость		Регулировка громкости, в режиме ZOOM регулировка размера изображения.
CH		Последовательное переключение каналов. В приложении «Интернет радио» добавление/удаления радиостанции в/из избранное.
HOME		Возврат в главное меню.
Кнопки навигации		Кнопки «вверх», «вниз», «вправо», «влево» предназначены для выбора элементов меню. При воспроизведении видео и музыки кнопки «вправо», «влево» используются для перехода на нужный эпизод. Кнопка «ОК» - для выбора или подтверждения опции.
MENU		Выбор действия в подменю «media player». Установка города по умолчанию в приложении «Погода».
RETURN		Возврат на уровень назад. Функция кнопки «stop» в режиме просмотра.
ROT		Обновление списка сетевых ресурсов. В меню «Медиаплеер»: запуск сетевых ресурсов вручную.
REC		Запись телепрограммы в разделах «IP-TV», «HD-TV»
Управление воспроизведением:		Кнопки для управления воспроизведением:
PAUSE		пауза;
REW		перемотка назад;
FWD		перемотка вперед;
PREV		предыдущий эпизод;
NEXT		следующий эпизод.
ZOOM		Включение функции ZOOM (увеличение/уменьшение окна, перемещение окна). Переключение в полноэкранный режим в приложении «YouTube».
i		Информация о проигрываемом файле.
Функциональные кнопки		Функционал кнопок устанавливается в зависимости от раздела меню.
DEL		При наборе текста удаляет символы.
F		Функционал кнопки устанавливается в зависимости от раздела меню. При наборе текста: переключение клавиатуры.
PIP		В меню «HD-TV» используется для просмотра информации о потоке.

## 2.6.2 Универсальный дистанционный пульт для управления медиacentром и телевизором



Рисунок 6 – Универсальный инфракрасный пульт дистанционного управления

Универсальный пульт дистанционного управления работает одновременно в двух режимах:

- управление телевизором (блок TV);
- управление медиacentром.

Для управления телевизором используются только кнопки блока TV, управление медиacentром с помощью данных кнопок не доступно.







**Для управления телевизором кнопкам блока TV нужно назначить функции кнопок пульта телевизора, описание процедуры программирования пульта приведено в Приложении В.**

В таблице 7 приведено описание кнопок и индикаторов универсального пульта дистанционного управления.

Таблица 7 – Назначение кнопок и индикаторов универсального пульта дистанционного управления

Кнопки	Действие
<b>Блок управления ТВ (TV)</b>	
Красный индикатор	Мигает красным при нажатии кнопок в блоке управления ТВ, горит красным в режиме программирования кнопок пульта.
POWER	 Кнопки управления телевизором.

VOL		Функционал кнопок устанавливается пользователем, описание процедуры программирования приведено в Приложении В.
TV/AV		
SET		
<b>Блок управления медицентром</b>		
Зеленый индикатор		Мигает при нажатии кнопок в блоке управления медиаплеером.
POWER		Включение/режим ожидания. Включает медицентр или переводит в режим ожидания (Stand by).
ROT		Обновление списка сетевых ресурсов. В меню «Медиаплеер»: запуск сетевых ресурсов вручную.
MUTE		Выключение/включение звука.
ZOOM		Включение функции ZOOM (увеличение/уменьшение окна, перемещение окна). Переключение в полноэкранный режим в приложении «YouTube».
REC		Запись телепрограммы в разделах «IP-TV», «HD-TV».
VOL		Регулировка громкости, в режиме ZOOM регулировка размера изображения.
Функциональные кнопки		Функционал кнопок устанавливается в зависимости от раздела меню.
i		Информация о проигрываемом файле.
MENU		Выбор действия в подменю «media player». Установка города по умолчанию в приложении «Погода».
Кнопки навигации		Кнопки «вверх», «вниз», «вправо», «влево» предназначены для выбора элементов меню. При воспроизведении видео и музыки кнопки «вправо», «влево» используются для перехода на нужный эпизод. Кнопка «OK» - для выбора или подтверждения опции.
HOME		Возврат в главное меню.
RETURN		Возврат на уровень назад. Функция кнопки «stop» в режиме просмотра.
AUDIO		Переключение аудиодорожки.
SUBT		Переключение субтитров.
CH		Последовательное переключение каналов. В приложении «Интернет радио» добавление/удаления радиостанции в/из избранное.
Управление воспроизведением:		Кнопки для управления воспроизведением:
PAUSE		пауза;

REW		перемотка назад;
FWD		перемотка вперед;
STOP		стоп.
DEL		При наборе текста удаляет символы.
F		Функционал кнопки устанавливается в зависимости от раздела меню. При наборе текста: переключение клавиатуры.

## 2.7 Комплект поставки

В комплект поставки входят:

- Медиацентр;
- Адаптер питания на 220/5 В;
- Инфракрасный пульт дистанционного управления;
- Элементы питания для пульта ДУ - 2 шт;
- Кабель HDMI (опционально);
- А/V кабель Mini jack – 3 RCA (опционально);
- Кабель Ethernet категории 5e (опционально);
- Выносной ИК приемник (опционально);
- Инструкция по установке и подключению.



## 3 ПОРЯДОК УСТАНОВКИ

В данном разделе описаны инструкции по технике безопасности, процедура установки и порядок включения устройства STB NV-300.

### 3.1 Инструкции по технике безопасности

1. Не устанавливайте телевизионную IP-приставку рядом с источниками тепла и в помещениях с температурой ниже 5°C или выше 40°C.
2. Не используйте устройство в помещениях с высокой влажностью. Не подвергайте устройство воздействию дыма, пыли, воды, механических колебаний или ударов.
3. Не вскрывайте корпус устройства. Внутри устройства нет элементов, предназначенных для обслуживания пользователем.



**Устройство имеет горизонтальную вентиляцию. На боковых панелях устройства расположены вентиляционные отверстия. Не закрывайте вентиляционные отверстия посторонними предметами во избежание перегрева компонентов устройства и нарушения его работы.**

### 3.2 Установка медиацентра

1. Перед установкой и включением устройства необходимо проверить устройство на наличие видимых механических повреждений. В случае наличия повреждений следует прекратить установку устройства, составить соответствующий акт и обратиться к поставщику.
2. Если устройство находилось длительное время при низкой температуре, перед началом работы следует выдержать его в течение двух часов при комнатной температуре. После длительного пребывания устройства в условиях повышенной влажности перед включением выдержать в нормальных условиях не менее 12 часов.
3. Устройство устанавливается в горизонтальном положении, соблюдая инструкции по технике безопасности.

### 3.3 Порядок включения медиацентра

#### ШАГ 1 Подключение медиацентра к телевизору



**Одновременная работа устройства по интерфейсам HDMI и A/V запрещена. При подключении устройства по двум видеовыходам приоритет будет для интерфейса HDMI.**

а) По интерфейсу HDMI (интерфейс мультимедиа высокой четкости).

Подключите кабель HDMI к разъему медиацентра и к разъему HDMI телевизора, рисунок 7. Рекомендуется использовать данный способ подключения, так как он гарантирует максимальное качество звука и изображения, позволяет в полной мере насладиться HD-видео. Необходимо проверить установки видеорежима медиацентра. Для этого обратитесь к разделу 5.2 Настройки медиаплеера, раздел «Видео/Аудио», пункт «Видео режим».



Рисунок 7 – Подключение к телевизору по интерфейсу HDMI

б) По интерфейсу RCA (композитный).

Подключите A/V-кабель типа mini jack 3RCA к разъему A/V out медиацентра и соответствующим разъемам телевизора.

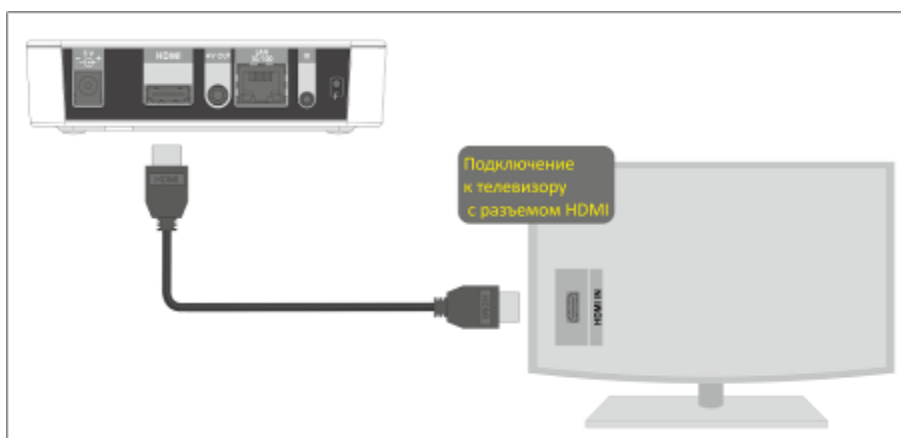

**Штекеры одного цвета нужно подключать к одинаковым разъемам телевизора, рисунок 8.**

Необходимо проверить установки видеорежима медиацентра. Для этого обратитесь к разделу 5.2 Настройки медиаплеера, раздел «Видео/Аудио».



Рисунок 8 – Подключение к телевизору по интерфейсу RCA

## ШАГ 2 Подключение медицентра к сети провайдера

Вам понадобится сетевой Ethernet-кабель, проведенный вашим интернет-провайдером.

Выберите схему подключения медицентра к сети провайдера:

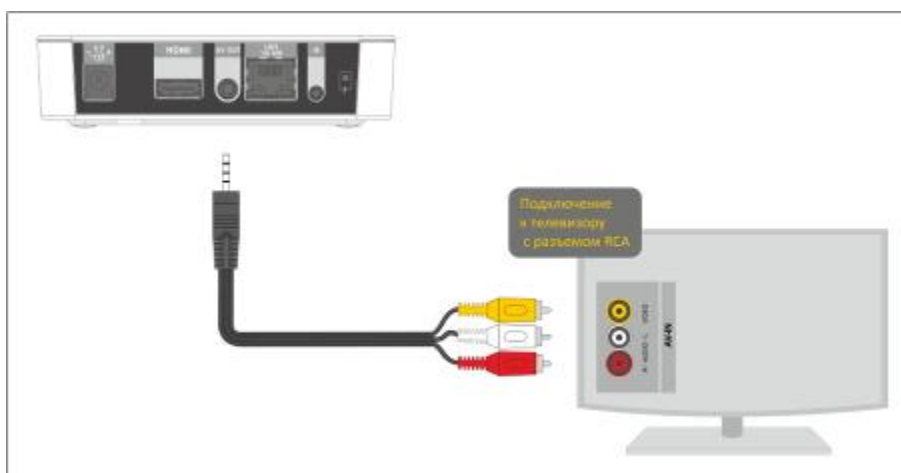
### 1 Простой способ подключения к сети провайдера.

Подключите сетевой Ethernet-кабель, проведённый вашим интернет-провайдером, к разъему LAN 10/100 медицентра, рисунок 9.

Параметры сети медицентр получит автоматически при включении. Если понадобится, параметры сети можно изменить в меню медицентра, см. раздел 5.3 Настройки сетевого интерфейса, раздел «Сеть».



Рисунок 9 – Подключение к сети провайдера без домашнего маршрутизатора

### 2 Подключение к сети провайдера, используя домашний маршрутизатор, коммутатор, хаб.

Использование домашнего маршрутизатора позволяет организовать локальную сеть. При выборе данного способа подключения медицентр может воспроизводить медиаконтент из домашней сети.

Подключить медицентр к маршрутизатору можно 2 способами:

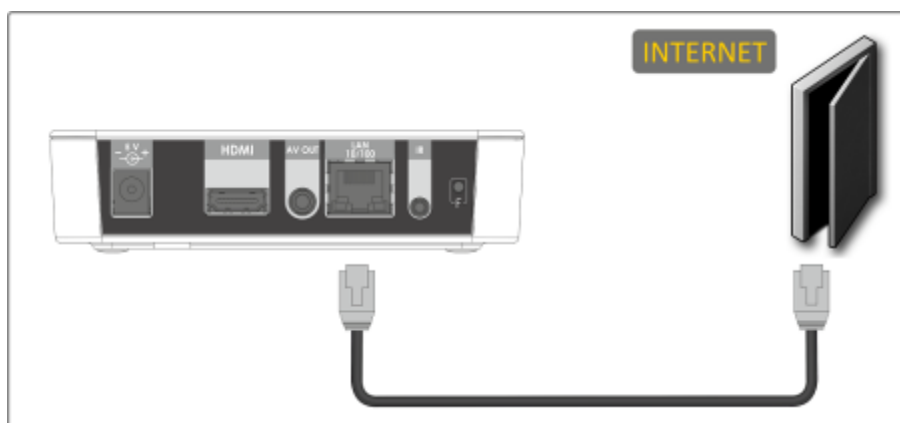
#### 1 способ: подключение ethernet-кабелем

Подключите сетевой Ethernet-кабель к разъемам LAN 10/100 медицентра и вашего маршрутизатора, рисунок 10 а.

Подключите сетевой Ethernet-кабель, проведённый вашим интернет-провайдером, к разъему WAN вашего маршрутизатора.



**Название разъема WAN может быть другим, в этом случае обратитесь к документации по вашему маршрутизатору.**



**Параметры сети можно изменить в меню медицентра, см. раздел 5.3 Настройки сетевого интерфейса, раздел «Сеть».**

#### 2 способ: подключение по Wi-Fi (организация локальной беспроводной сети)

Включите Wi-Fi на вашем маршрутизаторе (для получения дополнительных сведений см. документацию по вашему маршрутизатору).

Подключите Wi-Fi адаптер (приобретается отдельно!) к разъему USB на задней или передней панели медиацентра.

Далее необходимо изменить сетевые настройки медиацентра в меню медиацентра. Для этого обратитесь к разделу 5.3 Настройки сетевого интерфейса, раздел «Сеть».



Рисунок 10 – Подключение к сети провайдера, используя маршрутизатор

### ШАГ 3 Подключение медиацентра к сети питания

Подключите шнур адаптера питания к разъему питания устройства 5V. Далее подключите адаптер к источнику питания, рисунок 11.

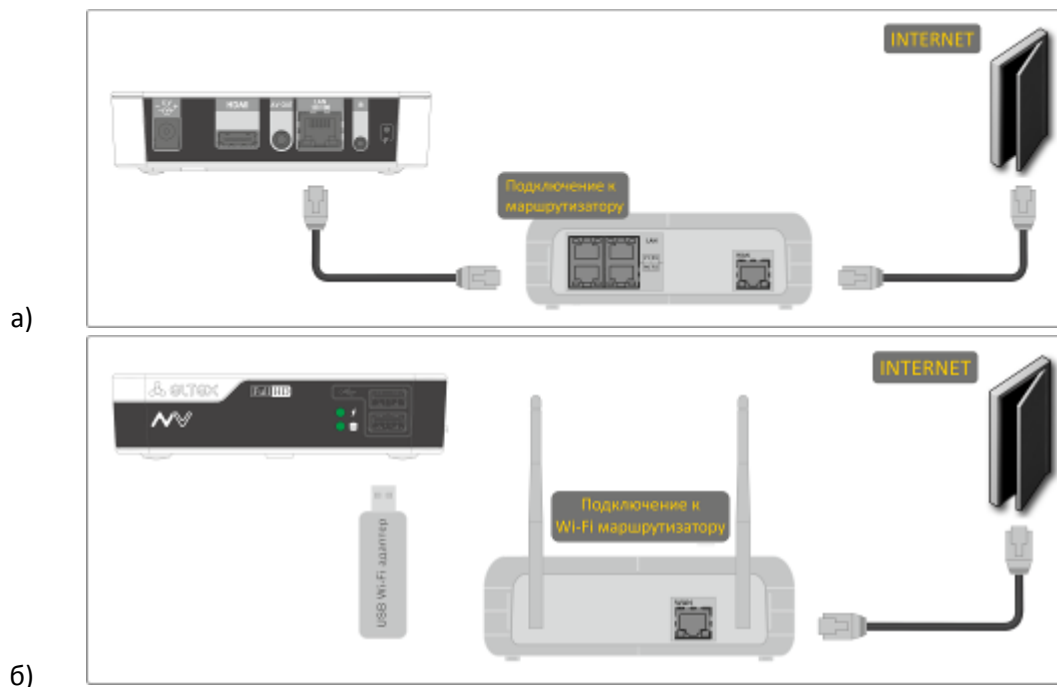

Рисунок 11 – Пример подключения медиацентра NV-300

#### ШАГ 4 Включение медиацентра

После подключения медиацентра к сети питания дождитесь полной загрузки устройства (это может занять около минуты).

Затем переключите телевизор на источник сигнала, к которому подключен медиацентр (для получения дополнительных сведений см. документацию по вашему телевизору).

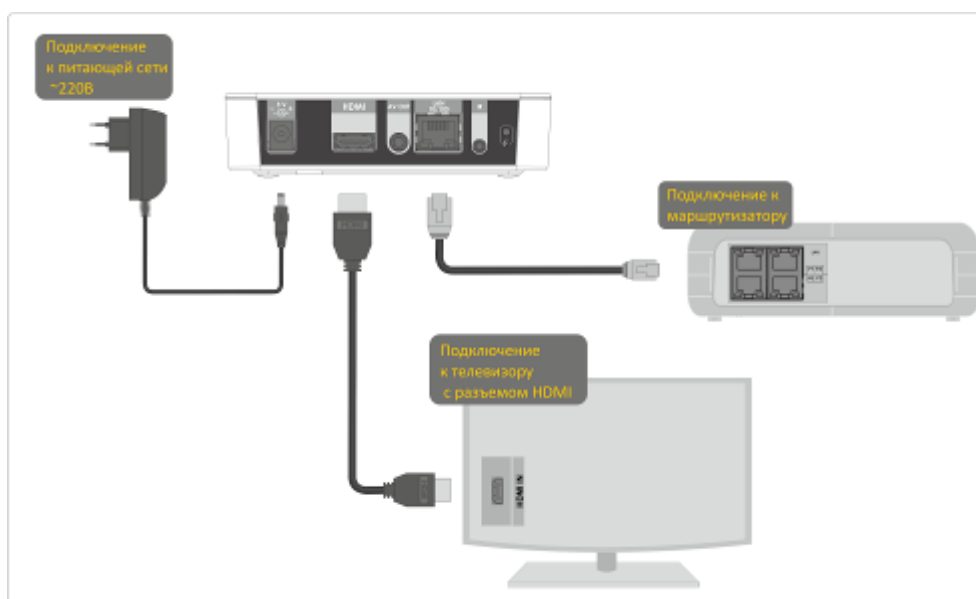

Рисунок 12 – Заставка медиацентра при запуске приставки

## 3.4 Подключение дополнительного оборудования

### 3.4.1 Подключение медицентра к акустической системе

а) с аналоговым аудиовходом RCA

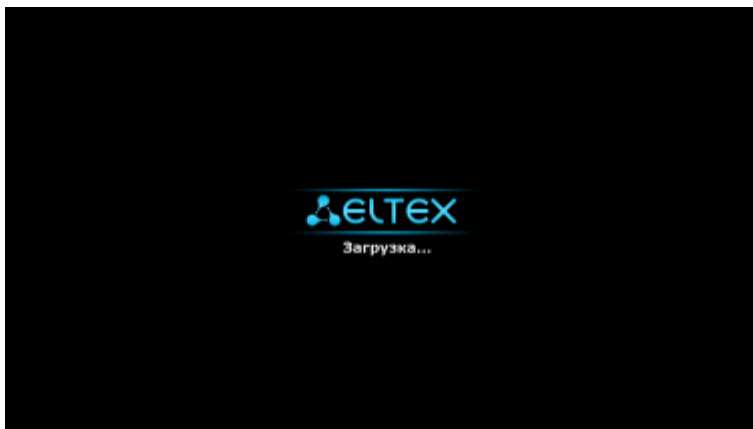
Подключите A/V-кабель типа mini jack 3RCA к разъему A/V out медицентра и к аудиовходу «L» и «R» на вашем усилителе. Используются красный и белый штекеры, желтый штекер предназначен для подключения к телевизору для передачи изображения.



Рисунок 13 – Подключение к акустической системе с аналоговым аудиовходом RCA

б) с цифровым входом HDMI

Подключите выход медицентра «HDMI» кабелем типа HDMI-HDMI к входу «HDMI» ресивера.

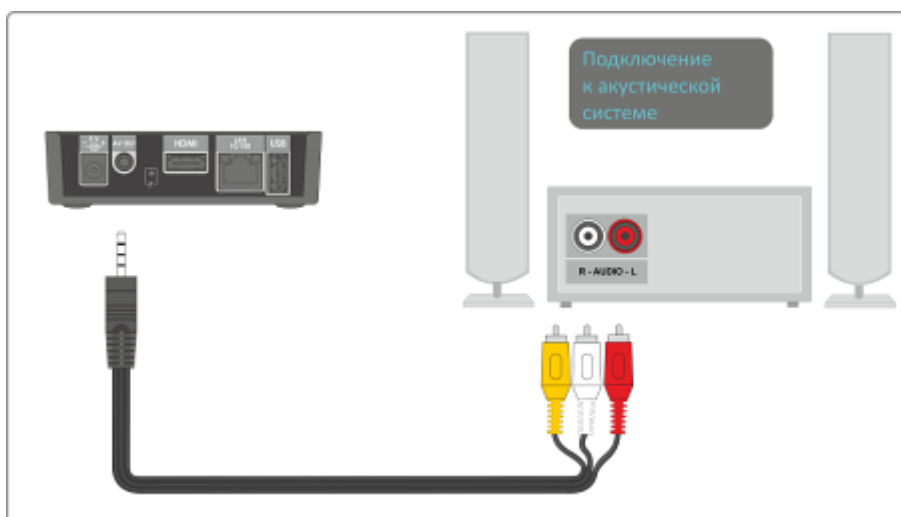

Рисунок 14 – Подключение медицентра к акустической системе с разъемом HDMI

### 3.4.2 Подключение периферийных устройств

К разъему USB на передней и задней панели медицентра можно подключить: устройства ввода (клавиатура, мышь), Wi-Fi адаптер, внешние жесткие диски с интерфейсом USB2.0, flash-накопители, устройств типа USB-Hub.

## 4 УПРАВЛЕНИЕ МЕДИАЦЕНТРОМ

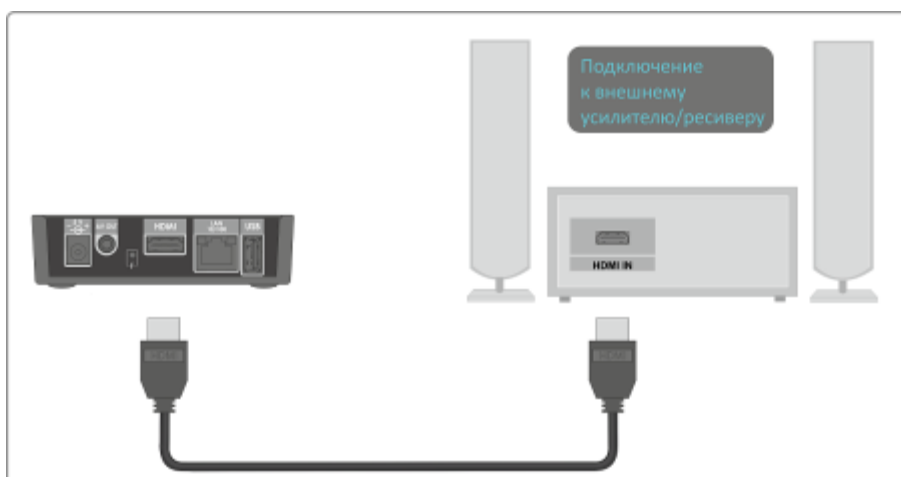
### 4.1 Элементы интерфейса и общие принципы управления

#### 4.1.1 Общие принципы











Управление STB NV-300 осуществляется с помощью графического пользовательского интерфейса. Пользовательский интерфейс STB NV-300 обеспечивает полный контроль функций устройства. Позволяет получить доступ к меню провайдера, IP-телевидению, медиаплееру, различным приложениям и настройкам устройства NV-300.

Главное меню состоит из разделов, которые представлены в виде графических изображений. При выборе раздела его иконка подсвечивается. В зависимости от выполняемых задач, в каждом разделе содержится своя подсистема навигации и управления. Подробное описание разделов приведено ниже.

Управление медиacentром может осуществляться с помощью пульта дистанционного управления (входит в комплект поставки), клавиатуры, мыши (устанавливается пользователем при необходимости). В данном разделе приведены общие принципы управления устройством.

В таблице 8 указано назначение клавиш клавиатуры и кнопок пульта дистанционного управления.

Таблица 8 – Общие принципы управления медиacentром

Кнопка пульта ДУ		Клавиша клавиатуры	Действие
	 HOME		возврат в главное меню
	 RETURN	← Backspace	возврат на уровень назад
	 влево вправо	← →	переход по меню влево, вправо; открытие, закрытие каталога; переход по вкладкам влево, вправо
	 вверх вниз	↑ ↓	переход по меню вверх, вниз; выбор значения в выпадающем списке
	 ОК	ENTER	выбор пункта меню; подтверждение выбора

#### 4.1.2 Общие принципы набора текста

Для ввода чисел, букв и символов можно воспользоваться пультом ДУ или клавиатурой.

Для ввода текста с помощью пульта ДУ используется виртуальная клавиатура.

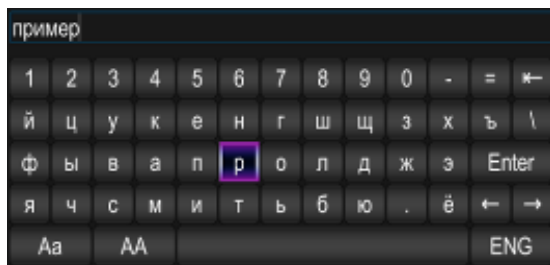

Для навигации по виртуальной клавиатуре используются кнопки «вниз», «вверх», «влево», «вправо». Для нажатия кнопки виртуальной клавиатуры используется «OK». Кнопка «F» используется для переключения языка ввода (english -> русский). Кнопка «DEL» используется для удаления символов.

- **Aa, AA** – кнопки для смены регистра букв и переключения набора символов;
- **Enter** – подтвердить ввод текста и закрыть клавиатуру;
- **← →** – переместить курсор в текстовой строке влево, вправо;
- **ENG,RUS** – переключение языка ввода (english -> русский).

Для закрытия виртуальной клавиатуры без сохранения изменений нажмите «RETURN».

#### 4.1.3 Управление видео, музыкой и просмотр изображений

В данном разделе приведены принципы управления пультом ДУ при воспроизведении видео, музыки и просмотре изображений.

##### 1 Управление воспроизведением и просмотр изображений:

- для запуска воспроизведения нажмите кнопку «PAUSE» или «OK»;<sup>1</sup>
- для паузы нажмите кнопку «PAUSE» или «OK»;<sup>1</sup>
- для увеличения скорости воспроизведения нажмите кнопку «FWD», для работы в нормальном режиме нажмите кнопку «OK»;<sup>1</sup>
- для перехода к следующему файлу нажмите «NEXT», для возврата к предыдущему файлу нажмите «PREV»;
- для остановки воспроизведения и возврата в основное меню нажмите кнопку «RETURN».

		<b>«PAUSE»:</b> - пауза; - запуск воспроизведения
		<b>«OK»:</b> - подтверждение выбора; - пауза; - запуск воспроизведения
		<b>«RETURN»</b> - остановка воспроизведения и возврат на уровень назад
		<b>«FWD»</b> - перемотка вперед (увеличение скорости воспроизведения в 2, 4, 16, 32 раза)
		перемотка назад (увеличение скорости воспроизведения в 2, 4, 16, 32 раза)
	-	<b>«NEXT»</b> - переход к следующему файлу
	-	<b>«PREV»</b> - возврат к предыдущему файлу
		кнопки навигации «влево», «вправо»: - перемещение курсора назад и вперед

<sup>1</sup> Функция недоступна при просмотре изображений



## 2 Переход на указанный эпизод:<sup>1</sup>

- Используя кнопки «влево», «вправо» установите курсор на нужный эпизод и нажмите кнопку «ОК».
- Нажмите кнопку «вверх»:

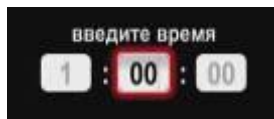

Последовательно введите время эпизода в формате ЧАСЫ-МИНУТЫ-СЕКУНДЫ и нажмите кнопку «ОК».

## 3 Регулировка звука<sup>1</sup>:

Для изменения уровня звука используются кнопки:

- «VOL» + – увеличить громкость;
- «VOL» - – уменьшить громкость;
- «MUTE» – полностью отключить звук.

## 4 Просмотр информации.

Для просмотра информации о файле нажмите кнопку «INFO»:

Информация о видеофайле:

- *Название видеофайла;*
- *Тип* – формат файла;
- *Size* – основная информация: размер; длительность; частота;
- *Video* – информация о видеопотоке: кодек, fps, разрешение;
- *Audio* – информация об аудиопотоке: кодек, частота, язык;
- *Subt* – информация о субтитрах (доступно при наличии субтитров).

Информация об аудиофайле:

- *Название аудиофайла;*
- *Тип* – формат файла;
- *Size* – основная информация: размер, длительность, частота;
- *Audio* – информация о аудиопотоке: кодек, частота.

Информация о изображении:

- *Название файла;*
- *Тип* – формат файла;
- *Size* – размер.

		на нужный эпизод; - в режиме <b>ZOOM</b> перемещение изображения влево и вправо
		кнопки навигации «вверх», «вниз» - в режиме ZOOM перемещение изображения вверх и вниз
		включение функции <b>ZOOM</b>
		«VOL»: - регулировка громкости; - в режиме <b>ZOOM</b> уменьшение, увеличение изображения.
		«MUTE» - выключение, включение звука
		«AUDIT» - выбор аудиодорожки
		«SUBT» - выбор/выключение субтитров
		«INFO» - просмотр информации

## 5 Смена аудиодорожки<sup>1,2</sup>.

Для переключения аудиодорожки нажмите кнопку **«AUDIO»**, кнопками навигации **«вверх»**, **«вниз»** выберите нужный вариант и нажмите кнопку **«OK»**.

## 6 Смена и выключение субтитров<sup>1,2</sup>.

Для переключения субтитров нажмите кнопку **«SUBT»**, кнопками навигации **«вверх»**, **«вниз»** выберите нужный вариант и нажмите кнопку **«OK»**.

## 7 Изменение размера экрана<sup>2</sup>:

Для увеличения или уменьшения масштаба изображения нажмите кнопку для перехода в режим **«ZOOM»**. Выберите способ регулировки с помощью кнопки **«ZOOM»**:

- *Ручной* – в данном режиме вы можете отрегулировать масштаб кнопками:
  - **«VOL» +** – увеличить изображение;
  - **«VOL» -** – уменьшить изображение.

Для трансляции изображения без изменения масштаба установите значение «1».

Для изменения положения изображения на экране воспользуйтесь кнопками навигации: **«вверх»** - переместить вверх; **«вниз»** - переместить вниз; **«вправо»** - переместить вправо; **«влево»** - переместить влево.

- *Увеличенный* – изображение будет увеличено по размеру экрана;
- *Растянутый* – изображение будет растянуто по ширине экрана.

Для выхода из режима **«ZOOM»** нажмите кнопку **«RETURN»**.

---

<sup>1</sup> Функция недоступна при просмотре изображений

<sup>2</sup> Функция недоступна при воспроизведении аудиоконтента

#### 4.1.4 Описание главного меню пользовательского интерфейса

В главном меню пользовательского интерфейса выполняется выбор раздела для дальнейшей работы.

Выбор раздела осуществляется:

- с пульта дистанционного управления: кнопками навигации «**вверх**», «**вниз**» и подтверждение выбора «**OK**»;
- с клавиатуры: стрелками ← →, для подтверждения выбора нажать <enter>, таблица 8;



**Возврат в главное меню из любого раздела пользовательского интерфейса осуществляется нажатием кнопки «HOME» на пульте дистанционного управления.**

На рисунке 15 показан внешний вид главного меню пользовательского интерфейса. В таблице 9 приведено описание разделов главного меню.





Рисунок 15 – Внешний вид главного меню

Таблица 9 – Описание разделов главного меню

Раздел	Описание
	<p><b>Меню «IPTV плеер»</b></p> <p>Через меню производится выбор и просмотр каналов IP-телевидения, просмотр программы телепередач, составленной интернет оператором. Интерактивный интерфейс предоставляется компанией «Элтекс».</p>
	<p><b>Меню «P2PTV»</b></p> <p>В меню предоставляется доступ к медиаконтенту пиринговой сети оператора.</p>

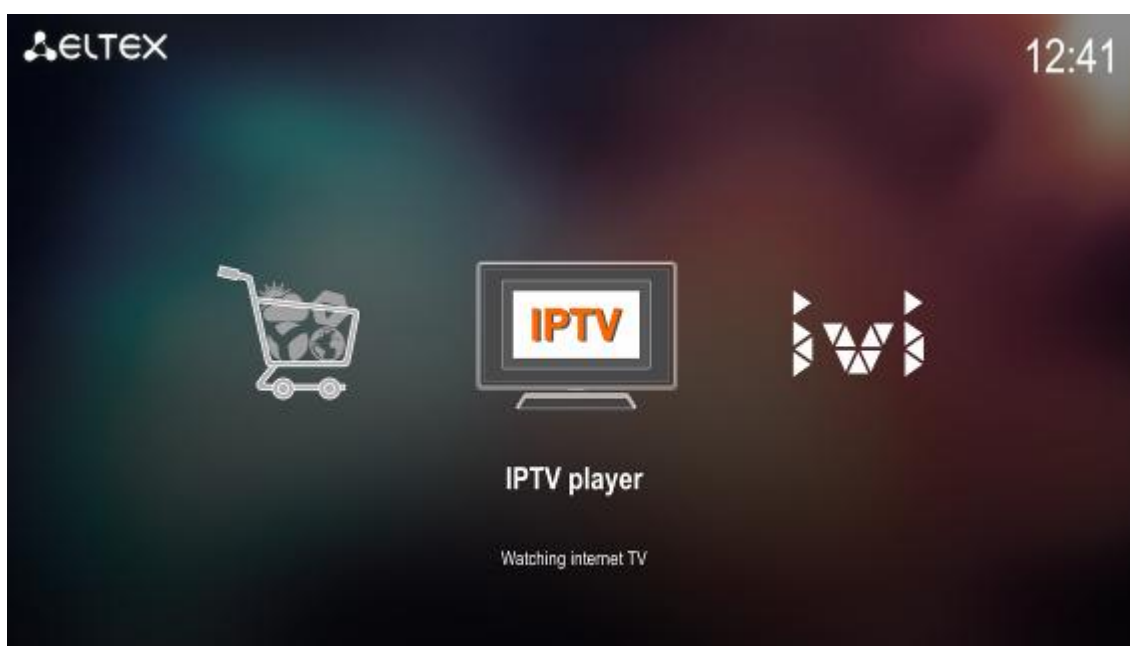
	<p><b>Меню «Youtube»</b></p> <p>В меню осуществляется просмотр роликов сервиса Youtube.</p>
	<p><b>Меню «Настройки»</b></p> <p>В меню выполняются сетевые настройки устройства, настройки адаптера Wi-Fi, internet-браузера, медиаплеера, IP-телевидения и другое.</p>
	<p><b>Меню «Приложения»</b></p> <p>В меню предоставляется доступ к различным приложениям, таким как:</p> <p>Погода, Flickr, Интернет радио, Игры, Веб браузер, Russia.ru и другие.</p>
	<p><b>Меню «Медиаплеер»</b></p> <p>В меню осуществляется:</p> <ul style="list-style-type: none"> <li>– выбор и просмотр мультимедийных файлов с внешних жестких дисков, flash-накопителей USB;</li> <li>– просмотр мультимедийных файлов из локальной сети.</li> </ul>
	<p><b>Меню «ivi.ru»</b></p> <p>В меню осуществляется просмотр фильмов сервиса ivi.ru.</p>
	<p><b>Меню «Vidimax»</b></p> <p>В меню предоставляется доступ к видеосервису «Vidimax». С помощью данного приложения вы можете просматривать лицензионные фильмы, сериалы, мультфильмы, спортивные программы, телепрограммы и другое.</p>

## 4.2 IPTV

### 4.2.1 Общее описание



В меню «IPTV» выполняется выбор и просмотр каналов IP-телевидения. Доступ к IP-телевидению, плей-лист и программа передач предоставляются интернет оператором.

Для перехода в меню «IPTV» с помощью пульта кнопками «влево», «вправо» выберите «IPTV» и подтвердите выбор кнопкой «OK».

Для выхода из меню «IPTV» и возврата в главное меню нажмите кнопку «HOME».



Рисунок 16 – Внешний вид меню «IPTV» с открытым списком каналов



Рисунок 17 – Внешний вид меню «IPTV» с открытой программой передач

## 4.2.2 Настройка

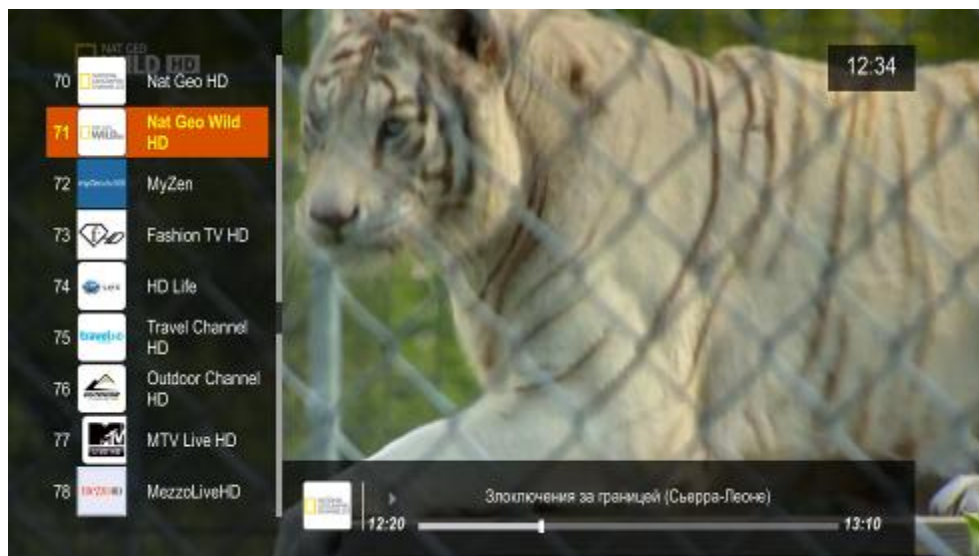
Для вызова меню настроек приложения «IPTV» зайдите в приложение «IPTV» и нажмите кнопку «MENU». Если настройки отсутствуют, то при запуске приложения «IPTV» окно настроек откроется автоматически.

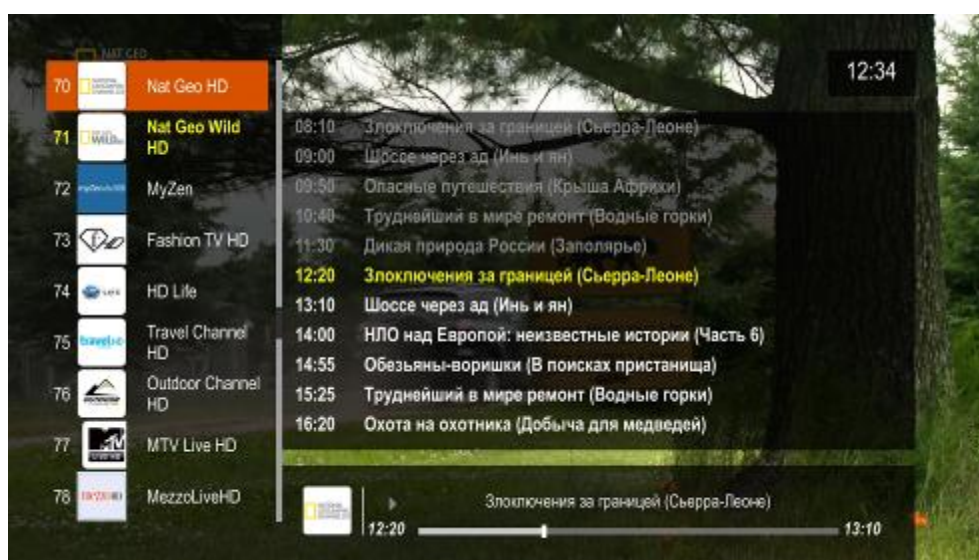

- *Список каналов* – установка способа загрузки и дальнейшего использования плей-листа IP-телевидения приложения IPTV. Из выпадающего списка необходимо выбрать:
  - *Загружать* – при запуске IP-телевидения всегда загружать новый плей-лист с адреса, который указан в строке *Адрес списка* (предоставляется оператором);
  - *Локально* – при запуске IP-телевидения использовать плей-лист, который записан в устройстве. Имя плей-листа указывается в строке *Файл*.
- *Адрес списка* – URL-адрес, используемый для загрузки плей-листа;
- *Файл* – из выпадающего списка выбрать плей-лист, которой будет использоваться как локальный. Правило загрузки плей-листа в устройство приведено в разделе **Ошибка! Источник ссылки не найден.**;
- *Программа передач* – правила при загрузке программы передач. Из выпадающего списка необходимо выбрать:
  - *Нет* – программа передач недоступна;
  - *Загружать* – система будет загружать программу передач при запуске IP-телевидения с адреса, указанного в строке *Адрес программы*.
- *Адрес программы* – URL-адрес, используемый для загрузки программы передач.
- *Анимация* – включить/отключить анимацию виджетов;
- *Скорость анимации, мс* – выбор скорости анимации, принимает значения: 100,200,500,750,1000;
- *Категории каналов* – разбивка каналов по категориям:
  - *Да* – включить разбивку каналов по категориям;
  - *Нет* – не включать разбивку каналов по категориям.
- *Состояние категорий* – внешний вид категорий:
  - *Раскрыть* – все категории развёрнуты;
  - *Свернуть* – все категории свернуты;
  - *Запоминать* – изменение состояний категорий будет запоминаться после выхода из приложения.
- *UDP проху* – включение/выключение HTTP to UDP proxy;
- *UDP проху IP* – IP-адрес;
- *UDP проху Порт* – номер порта;

- *Сброс настроек* – восстанавливает настройки по умолчанию.

### 4.2.3 Управление

В данном разделе приведены принципы управления пультом ДУ при просмотре IP-телевидения.

#### 1 Переключение каналов производится:

- с помощью цифровой клавиатуры – в данном случае вы переключаетесь на указанный вами канал;
- кнопками **«СН»** – в данном случае вы будете последовательно перемещаться по списку каналов вверх (+) или вниз (-);
- кнопками навигации **«вверх», «вниз»** по списку каналов. Откройте список каналов, нажав кнопку **«ОК»**, выберите канал кнопками навигации **«вверх», «вниз»** и нажмите **«ОК»**.

#### 2 Вызов списка каналов и программы телепередач

Откройте список каналов кнопкой **«вправо»**, выберите телеканал кнопками навигации **«вверх», «вниз»** и нажмите кнопку **«вправо»**. Используя кнопки навигации **«вверх», «вниз»**, вы можете перемещаться по программе передач.

Для закрытия программы передач и списка каналов используется кнопка **«влево»**.

#### 3 Изменение размера экрана

Для увеличения или уменьшения масштаба изображения нажмите кнопку для перехода в режим **«ZOOM»**. Выберите способ регулировки с помощью кнопки **«ZOOM»**:

- *Ручной* – в этом режиме вы можете отрегулировать масштаб кнопками:
  - **«VOL» +** – увеличить изображение (в 4,177 раз);
  - **«VOL» -** – уменьшить изображение (в 0,2394 раз).

		<b>«RETURN»</b> - выход из меню «HD-TV» и возврат на уровень назад
		<b>«СН»</b> - последовательное переключение каналов
		кнопки навигации <b>«влево», «вправо»</b> : - вызов списка каналов/программы передач (если открыт список каналов); - закрытие списка каналов/программы передач; - в режиме «ZOOM» перемещение изображения вправо и влево.
		кнопки навигации <b>«вверх», «вниз»</b> : - последовательное переключение каналов - переход по списку вверх и вниз; - в режиме «ZOOM» перемещение изображения вверх и вниз.
		<b>«ZOOM»</b> - включение функции «ZOOM»
		<b>«VOL»</b> : - регулировка громкости; - в режиме «ZOOM» уменьшение/увеличение изображения.
		<b>«MUTE»</b> - выключение/включение звука
		<b>«AUDIO»</b> - выбор аудиодорожки
		<b>«SUBT»</b> - выбор/выключение субтитров
		<b>«ОК»</b> : - подтверждение выбора;
		<b>«INFO»</b> - просмотр информации
		<b>«REC»</b> - запись
		<b>«PIP»</b> - вывод информации о потоке
		<b>«ROT»</b> - функция «last chanel», переключение на предыдущий канал

Для трансляции изображения без изменения масштаба установите значение «1».

Для изменения положения изображения на экране воспользуйтесь кнопками навигации: **«вверх»** - переместить вверх; **«вниз»** - переместить вниз; **«вправо»** - переместить вправо; **«влево»** - переместить влево.

- *Увеличенный* – изображение будет увеличено по размеру экрана;

- *Растянутый* – изображение будет растянуто по ширине экрана.

#### 4 Регулировка звука

Для изменения уровня звука используйте кнопки:

- **«VOL» +** – увеличить громкость;
- **«VOL» -** – уменьшить громкость;
- **«MUTE»** – полностью отключить звук.

#### 5 Смена аудиодорожки

Данная функция будет полезна только на телеканалах, для которых доступен выбор аудиодорожки.

Для переключения аудиодорожки нажмите кнопку **«AUDIO»** кнопками навигации **«вверх»**, **«вниз»** выберите нужный вариант и нажмите кнопку **«OK»**.

#### 6 Смена и выключение субтитров

Данная функция будет полезна только на телеканалах, где доступны субтитры.

Для переключения субтитров нажмите кнопку **«SUBT»**, кнопками навигации **«вверх»**, **«вниз»** выберите нужный вариант и нажмите кнопку **«OK»**.

#### 7 Просмотр информации о передаче

Для просмотра названия текущей передачи, продолжительности и названия следующей за ней передачи нажмите кнопку **«INFO»**.

#### 8 Запись программы

Для записи программы нужно подключить внешний жесткий диск к разъему USB 2.0 или e-SATA.

- а) Для запуска IPTV рекордера нажмите кнопку **«REC»**. При первом запуске система запросит выбрать диск для сохранения записи. Кнопками навигации выберите диск и нажмите **«OK»**.
- б) В диалоговом окне IPTV рекордера введите:
  - Имя файла;
  - Время старта;
  - Длительность записи в формате минуты:секунды.

Для начала записи нажмите ЗЕЛЕНУЮ кнопку.

Для выбора диска, на который будет производиться запись, нажмите ЖЕЛТУЮ кнопку. Кнопками навигации **«вверх»**, **«вниз»** выберите диск и нажмите кнопку **«OK»**.



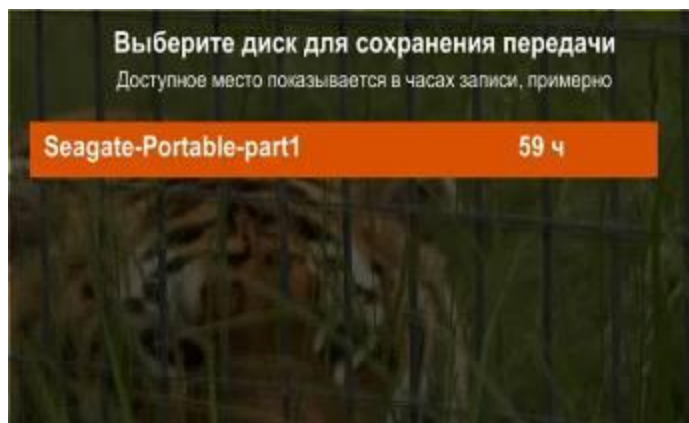

Для просмотра и остановки текущих записей нажмите СИНЮЮ кнопку:

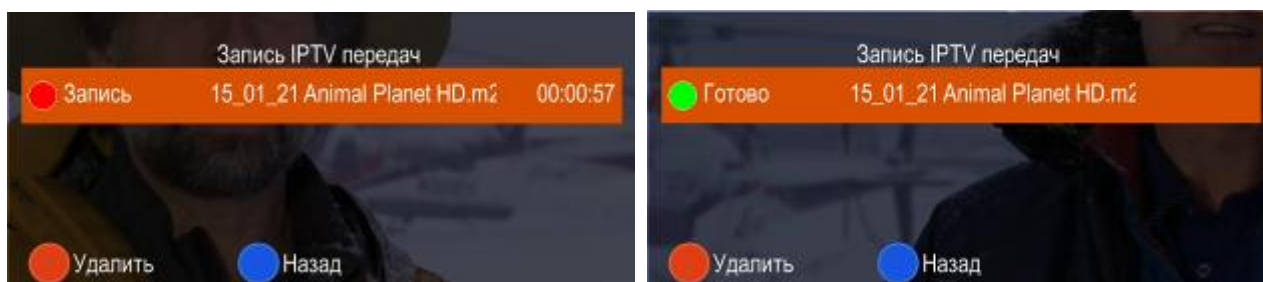

Для остановки записи кнопками навигации выберите запись и нажмите КРАСНУЮ кнопку.

Для выхода в меню IPTV рекордера нажмите СИНЮЮ кнопку.

Для выхода в основное меню нажмите «RETURN».

## 9 Использование категории «избранное»

Для добавления канала в избранное кнопками навигации «вверх», «вниз» выберите интересующий канал и нажмите кнопку «**menu**». В контекстном меню выберите «Добавить в избранное» и нажмите кнопку «**OK**»

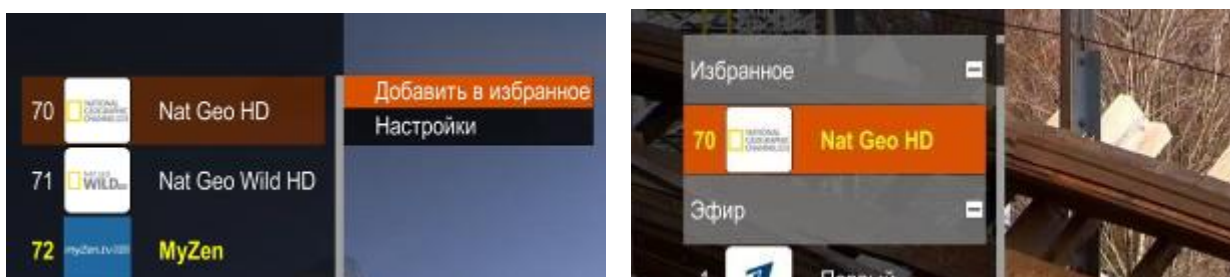

Для удаления канала из списка «избранные» кнопками навигации «вверх», «вниз» выберите интересующий канал и нажмите кнопку «**menu**». В контекстном меню выберите «Удалить из избранного» и нажмите кнопку «**OK**».

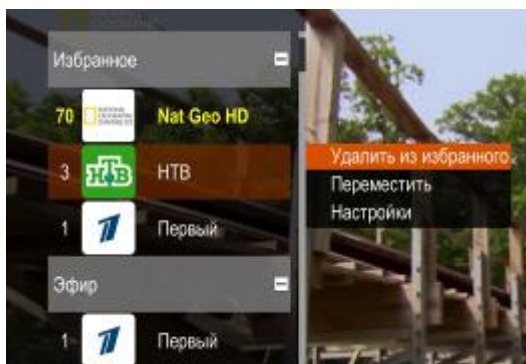

Чтобы переместить канал в списке «избранное» кнопками навигации **«вверх»**, **«вниз»** выберите интересующий канал и нажмите кнопку **«menu»**. В контекстном меню выберите **«Переместить»** и нажмите кнопку **«OK»**. Канал будет выделен цветом. Кнопками навигации **«вверх»**, **«вниз»** переместите канал на желаемую позицию и нажмите кнопку **«OK»**.

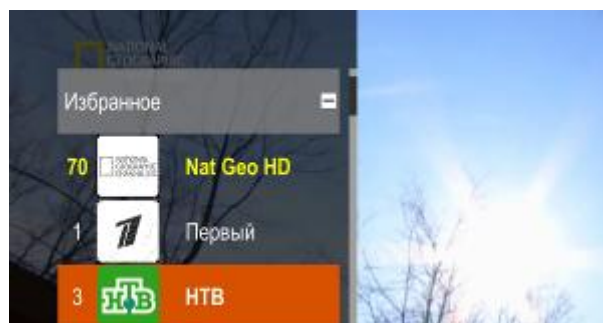
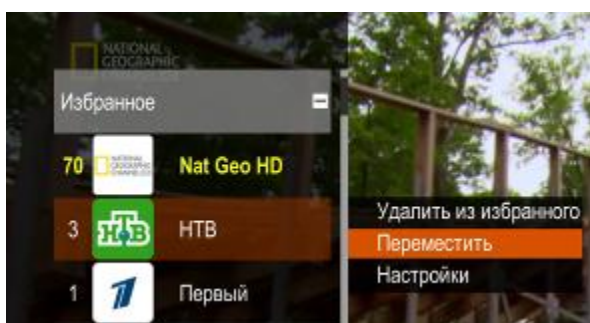

## 4.3 Медиаплеер

### 4.3.1 Общее описание

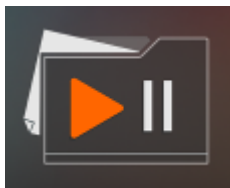

Меню «Медиаплеер» предназначено для доступа к медиа-ресурсам локальной сети (с вашего компьютера и других включенных в неё устройств), подключенным жестким диском и flash-накопителям. Также в меню выполняется загрузка плей-листов.

Интерфейс меню «Медиаплеера» построен по принципу древовидной иерархии объектов. На рисунке 18 представлены элементы управления меню «Медиаплеер».

Настройки для медиаплеера выполняются в меню «Настройка» раздел «Видео/Аудио».

Для перехода в меню «Медиаплеер» с помощью пульта кнопками навигации «влево», «вправо» выберите «Медиаплеер» и подтвердите выбор кнопкой «ОК».

Для выхода из меню «Медиаплеер» и возврата в главное меню нажмите кнопку «HOME».



Рисунок 18 – Внешний вид меню «Медиаплеер»

Окно меню «Медиаплеер» разделено на 2 области:

1. Меню древовидной структуры для доступа к сетевым медиа-ресурсам, USB flash-накопителям или внешним жестким дискам:
  - *Local* – директория, которая содержит список файлов хранящихся на внешних жестких USB-дисках, USB flash-накопителях, подключенных к устройству;
  - *Network* – директория, которая содержит список доступных ресурсов локальной сети. Выполнение настроек для доступа к ресурсам локальной сети выполняется в меню «Сетевые ресурсы» (см. пункт 4.4.6).
2. Информационная панель.

### 4.3.2 Управление

В данном разделе приведены принципы управления пультом ДУ в меню «Медиаплеера».

#### 1 Навигация по списку и выбор файлов

- Навигация по списку папок и файлов осуществляется кнопками навигации «вниз», «вверх».
- Чтобы открыть список файлов в папке используйте кнопку «вправо», чтобы вернуться к списку папок нажмите «влево».
- Для обновления страницы со списком нажмите кнопку «ROT».

#### 2 Фильтрация

Медиаплеер предоставляет возможность отображать файлы только одного формата: видео, музыка, изображения.

Выбор фильтра осуществляется при помощи функциональных кнопок на пульте:

- зеленая кнопка – изображения;
- жёлтая кнопка – музыка;
- синяя кнопка – видео;
- красная кнопка – отключение фильтрации.

#### 3 Воспроизведение файлов

В списке выберите файл при помощи кнопок навигации и нажмите кнопку «OK». Принципы управления ПДУ при воспроизведении видео, музыки и просмотре изображений приведены в разделе 4.1.3.

#### 4 Контекстное меню

Медиаплеер предоставляет возможность копирования, удаления, перемещения файлов, а также создания и удаления папок.

Для вызова контекстного меню выберите папку или файл и нажмите кнопку «MENU». Выберите необходимое действие при помощи кнопок навигации и нажмите «OK».

При создании новой папки или переименовании файла/папки набор текста осуществляется с помощью пульта, используя виртуальную клавиатуру. Для переключения раскладки клавиатуры нажмите кнопку «F». Принципы набора текста приведены в разделе 4.1.2.

		«RETURN» - возврат на уровень назад
		кнопки навигации: «влево» - закрыть каталог; «вправо» - открыть каталог
		«вверх» - переход по списку вверх; «вниз» - переход по списку вниз
		«OK» - подтверждение выбора; открыть/закрыть каталог;
		«ROT» - обновление списка сетевых ресурсов
		«MENU» - вызов контекстного меню: выход; копировать; вырезать; удалить; вставить; создать директорию; играть; играть с субтитрами; переименовать

### 4.3.3 Сетевые ресурсы

Для доступа к настройкам сетевых ресурсов выберите раздел «**network**», нажмите кнопку «**MENU**» и кнопками навигации выберите пункт «Сетевые ресурсы», нажмите кнопку «**OK**».



Для добавления нового ресурса нажмите функциональную кнопку **ЗЕЛЕНОГО** цвета и заполните следующие поля:

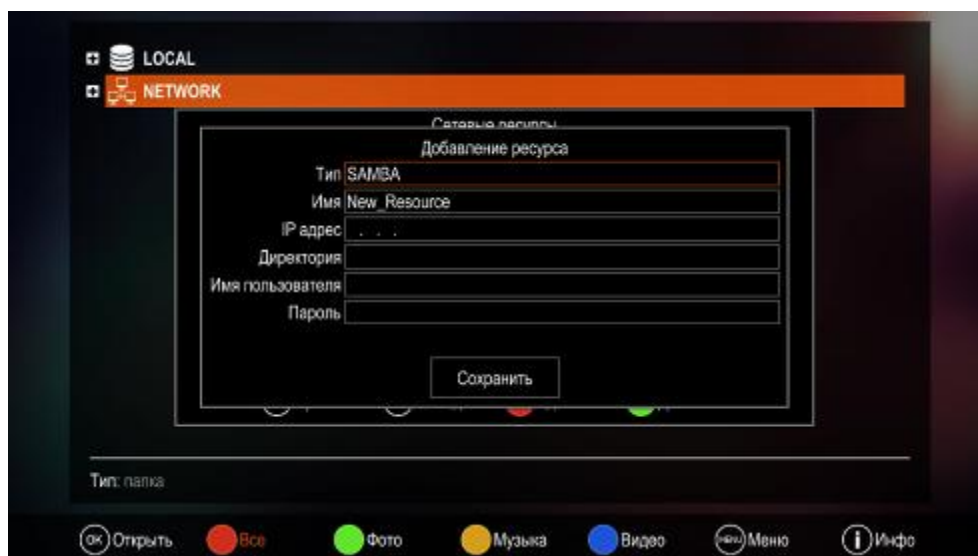

- *Тип* – выбор сетевой файловой системы: SAMBA, NFS\_UDP, NFS\_TCP, FTP;
- *Имя* – имя совместно используемого ресурса (компьютера);
- *IP-адрес* – IP-адрес компьютера;
- *Директория* – название доступной директории;  
Если используется файловая система SAMBA, то достаточно указать директорию.  
Если используется файловая система NFS, то необходимо прописать полный путь до ресурса, например, /path1/path2/path3;
- *Имя пользователя* – имя пользователя для доступа к ресурсу;
- *Пароль* – пароль для доступа к ресурсу.

Нажмите кнопку «Сохранить».

Для удаления записи нажмите функциональную кнопку КРАСНОГО цвета.

#### 4.3.4 Проигрывание сетевого потока

Для проигрывания сетевого потока выберите раздел «network», нажмите кнопку «MENU» и кнопками навигации выберите пункт «Сетевой поток», нажмите кнопку «OK».

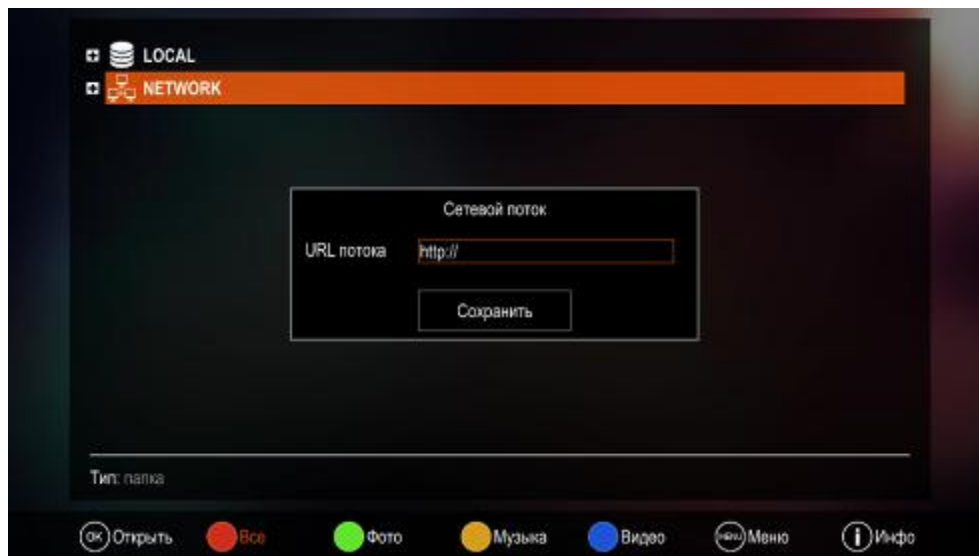

Введите адрес потока с помощью экранной клавиатуры и нажмите кнопку «OK».

## 4.4 Youtube

### 4.4.1 Общее описание



Меню «YouTube» позволяет просматривать видеоролики сервиса YouTube.

Для перехода в меню «YouTube» с помощью пульта кнопками навигации **«влево»**, **«вправо»** выберите «YouTube» и подтвердите выбор кнопкой **«ОК»**.

Для выхода из меню «YouTube» и возврата в главное меню нажмите кнопку **«HOME»**.



Рисунок 19 – Внешний вид меню «YouTube»

Меню разделено на две области:

1. В левой части интерфейса расположена панель поиска видеороликов.
2. В правой части интерфейса отображается список видеороликов по результатам поиска.

### 4.4.2 Управление

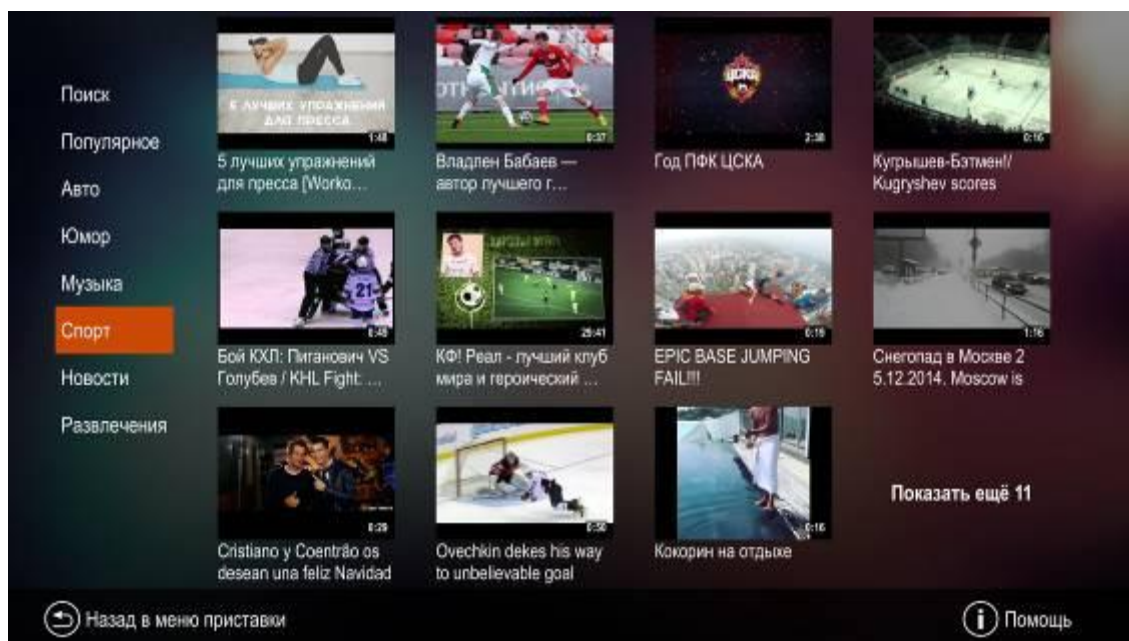
В данном разделе приведены принципы управления пультом ДУ в меню «YouTube».

#### 1 Поиск видеороликов

В меню «YouTube» поиск видеороликов может производиться по названию и категории ролика:

- а) Поиск по названию ролика.

Для поиска видеоролика по его названию кнопками навигации **«вверх»**, **«вниз»** выберите пункт «Поиск» и нажмите кнопку **«ОК»**:

Установите способ поиска видеороликов.

		<b>«RETURN»</b> - возврат на уровень назад
		<b>«вверх»</b> - переход по списку вверх; <b>«вниз»</b> - переход по списку вниз
		кнопки навигации: <b>«вправо»</b> - переход к результатам поиска; <b>«влево»</b> - возврат в область поиска
		<b>«ОК»</b> - подтверждение выбора
		<b>INFO</b> - справка по управлению пультом
		<b>F</b> – переключение раскладки клавиатуры



Для этого кнопками навигации **«вверх»**, **«вниз»** выделите поле «запрос» (поле будет подсвечено синим цветом) и кнопкой **«ОК»** выберите способ поиска:

- *Запрос* – поиск по названию видеоролика сервиса «YouTube»;
- *Канал* – поиск по названию канала сервиса «YouTube».

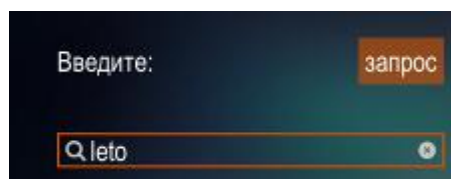

В строке поиска введите название ролика и нажмите кнопку **«ОК»**.

Набор текста осуществляется с помощью пульта, используя виртуальную клавиатуру. Для вызова виртуальной клавиатуры нажмите кнопку **«ОК»**, принципы набора текста приведены в разделе 4.1.2. Для переключения раскладки клавиатуры нажмите кнопку **«F»**.

В правой части интерфейса будут отображены результаты поиска по заданным критериям.

b) Поиск по категории ролика.

Для поиска видеоролика кнопками навигации **«вверх»**, **«вниз»** из списка в области поиска выберите интересующую вас категорию: популярное, лучшие оценки, юмор, музыка, спорт, новости, развлечения. Для подтверждения выбора нажмите кнопку **«ОК»**. В правой части интерфейса будут отображены результаты поиска по заданной категории.

## 2 Выбор видеоролика

Для перехода к результатам поиска нажмите кнопку **«вправо»**, выберите ролик кнопками навигации **«вверх»**, **«вниз»**.

Результаты поиска выдаются списком по 5 пунктов. Для просмотра следующих 5 пунктов кнопкой **«вниз»** пролистайте список, выделите «Показать еще 5» и нажмите **«ОК»**.













Для возврата в область поиска ролика нажмите кнопку **«влево»**.

### 3 Просмотр видеоролика

Для просмотра видеоролика нажмите кнопку **«ОК»**.

Для управления используются следующие кнопки:

		остановка воспроизведения и возврат на уровень назад
		запуск ролика/ пауза
	-	переход к следующему ролику
	-	возврат к предыдущему ролику
		включение/выключение режима полного экрана
		просмотр информации: название и время воспроизведения ролика

Для возврата в основное меню приложения нажмите кнопку **«RETURN»**.

### 4 Получение справки

Для получения справки по управлению пультом в меню «YouTube» нажмите кнопку **«INFO»**.

Для возврата в основное меню нажмите кнопку **«RETURN»**.

## 4.5 IVI.RU

### 4.5.1 Общее описание



Приложение «ivi.ru» позволяет получить доступ к видеосервису «ivi», который специализируется на трансляции лицензионного полнометражного медиаконтента. С помощью данного приложения вы можете просматривать лицензионные фильмы онлайн, читать обзоры о фильмах.

Для выхода из приложения «IVI.RU» и возврата в главное меню нажмите кнопку «HOME».



Рисунок 20 – Внешний вид приложения «ivi»

Меню разделено на две области:

1. В левой части интерфейса расположена панель поиска видео.
2. В правой части интерфейса отображается список видео по результатам поиска.

### 4.5.2 Управление

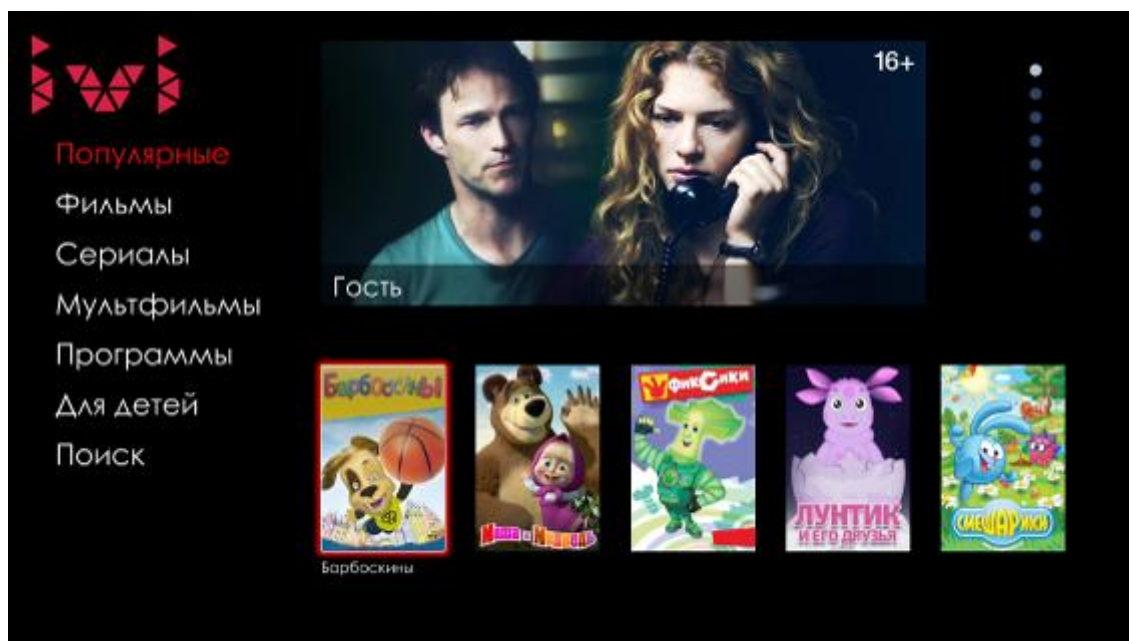
#### 1 Поиск видео

В приложении «ivi» поиск фильмов может производиться по названию и категории фильма:

- а) Поиск по названию фильма

Для поиска фильма по его названию кнопками навигации «**вверх**», «**вниз**» выберите пункт «Поиск» и нажмите кнопку «**ОК**». В строке поиска введите название фильма. Набор текста осуществляется с помощью пульта, используя виртуальную клавиатуру. Для переключения раскладки клавиатуры нажмите кнопку «**F**», принципы набора текста приведены в разделе 4.1.2.

По мере набора в выпадающем списке отображаются варианты для подстановки. Кнопками навигации **«вверх»**, **«вниз»** выберите нужный вариант и нажмите **«ОК»**. В правой части интерфейса будут отображены результаты поиска по заданным критериям.

#### b) Поиск по категории фильма

Для поиска фильма кнопками навигации **«вверх»**, **«вниз»** из списка в области поиска выберите интересующую вас категорию: популярные, фильмы, сериалы, мультфильмы, программы, для детей. Для подтверждения выбора нажмите кнопку **«ОК»**. Далее, используя кнопки навигации, можете определить жанр, страну и год выпуска фильма.

В правой части интерфейса будут отображены результаты поиска по заданной категории.

## 2 Выбор и просмотр фильма

Для перехода к результатам поиска нажмите кнопку **«вправо»**, выберите фильм кнопками навигации **«влево»**, **«вправо»** и нажмите **«ОК»**. Для выхода в основное меню приложения выберите **«Назад»** и нажмите **«ОК»**.



Для просмотра фильма кнопками навигации выберите **«Смотреть»** и нажмите **«ОК»**. Принципы управления ПДУ при воспроизведении видео приведены в разделе 4.1.3.

## 3 Просмотр информации о фильме

При чтении обзора о фильме для перемотки текста используются кнопки **«REW»**, **«FWD»**.

Для просмотра информации о фильме выберите **«Обзор»** и нажмите **«ОК»**. Для выхода в главное меню приложения нажмите **«RETURN»**.

## 4 Переход к подобным фильмам

На странице фильма в разделе **«Похожие фильмы»** содержится список подобных фильмов. Нажмите кнопку **«вниз»** для перехода к разделу **«Похожие фильмы»** и кнопками **«влево»**, **«вправо»** выберите видео и нажмите **«ОК»** - вы перейдете на страницу с данным фильмом. Для возврата к предыдущему фильму нажмите **«RETURN»**.

## 4.6 Приложения

### 4.6.1 Общее описание



В меню «Приложения» содержатся различные приложения, которые позволяют абоненту пользоваться такими сервисами, как Веб браузер, Интернет радио, Погода, Шарики, RUSSIA.RU, Яндекс фотки.

Для перехода в меню «Приложения» с помощью пульта кнопками навигации «вправо», «влево» выберите «Приложения» и подтвердите выбор кнопкой «ОК».

Для выхода из меню «Приложения» и возврата в главное меню нажмите кнопку «HOME».



Рисунок 21 – Внешний вид меню «Приложения»

Для переключения внешнего вида интерфейса из компактного в подробный вид используется функциональная кнопка КРАСНОГО цвета.

Для выбора приложения воспользуйтесь кнопками навигации «вверх», «вниз», «вправо», «влево». Для подтверждения выбора нажмите кнопку «ОК».

В таблице 10 приведено описание приложений:

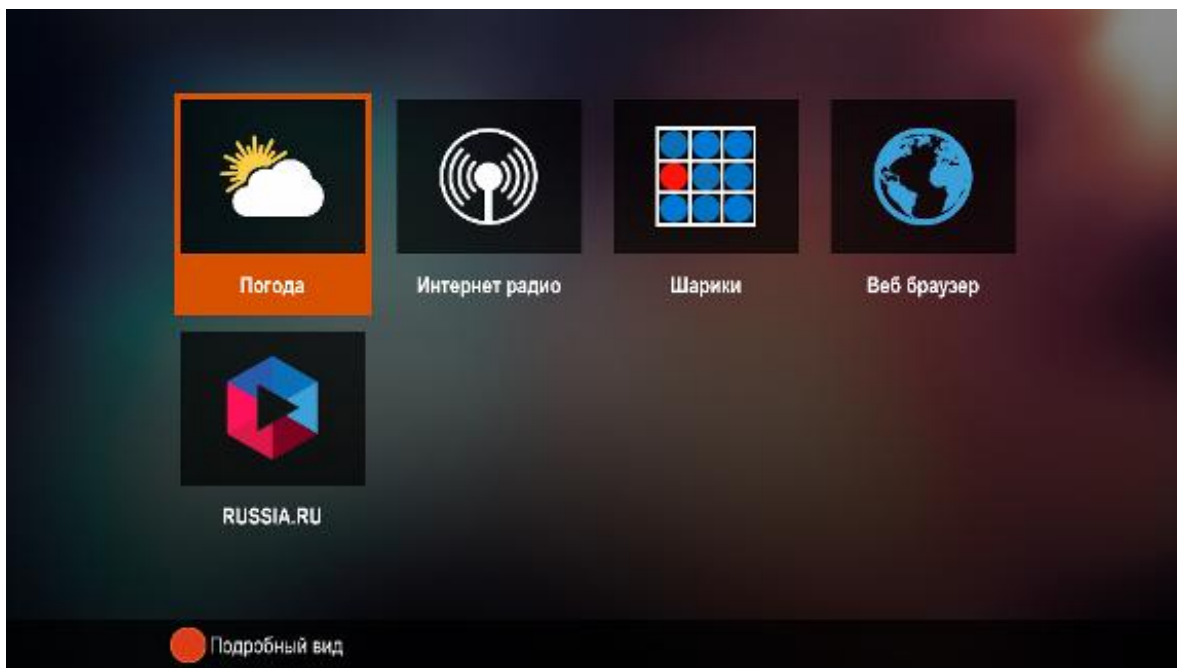
Таблица 10 – Описание приложений

Приложение	Описание
	Приложение «Веб браузер» предоставляет пользователю доступ к Веб сайтам. Компанией «Элтекс» разработан интерфейс браузера таким образом, чтобы пользователю было удобно просматривать Веб страницы со своего домашнего телевизора.
	Приложение «Интернет радио» создано для прослушивания интернет радиостанций.

	<p>Приложение «Погода» позволяет просмотреть текущую погоду, прогноз погоды на 5 дней, подробный прогноз погоды на ночь, утро, день, вечер.</p>
	<p>Приложение «Шарики» - это увлекательная игра, в которой нужно соединять шарики одинакового цвета.</p>
	<p>Приложение «RUSSIA.RU» позволяет получить доступ к просмотру видео информационного портала «russia.ru».</p>

#### 4.6.2 Приложение «Веб браузер»

В приложении «Веб браузер» осуществляется просмотр Веб сайтов с помощью браузера «Элтекс». В браузере реализованы основные функции для удобного управления и просмотра web-сайтов:

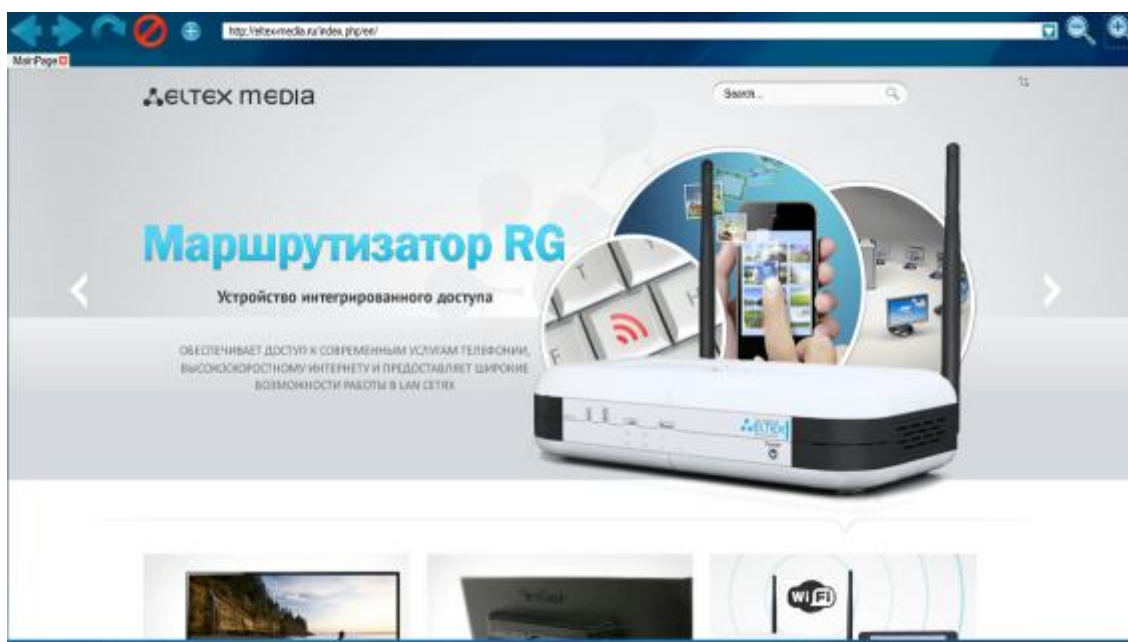

	<p>Возврат на предыдущую страницу</p>
	<p>Переход на следующую страницу</p>
	<p>Обновить страницу</p>
	<p>Завершить загрузку страницы</p>
	<p>Открыть новую страницу</p>
	<p>Увеличить размер</p>
	<p>Уменьшить размер</p>

Управление в браузере осуществляется при помощи мыши и клавиатуры, подключенных через USB интерфейсы. Ввод текста возможен с помощью пульта, используя виртуальную клавиатуру. Для вызова

виртуальной клавиатуры нажмите кнопку «**PIP**». Для переключения раскладки клавиатуры используется кнопка «**F**», принципы набора текста приведены в разделе 4.1.2.



**Браузер предназначен для просмотра страниц типа новости, но не предназначен для просмотра контента типа видео, анимации, flash.**

### 4.6.3 Приложение «Интернет радио»

Приложение «Интернет радио» создано для прослушивания интернет радиостанций. Позволяет получить доступ к обширной базе радиостанций и URLs радио каналов. Набор радиостанций может быть задан Вашим интернет провайдером.

В приложении можно выбрать радиостанцию из списка или установить свою радиостанцию, указав её URL-адрес, а так же установить свой плей-лист радиостанций.



Рисунок 22 – Внешний вид приложения «Интернет радио»

Для управления в приложении «Интернет радио» используются следующие кнопки:

		« <b>Вверх</b> », « <b>вниз</b> », « <b>влево</b> », « <b>вправо</b> » используются для навигации по интерфейсу
		« <b>OK</b> » - для запуска радиостанции
		« <b>MENU</b> » - для добавления и удаления радиостанции в/из списка «Избранное», а также изменения названия радиостанции
		« <b>F</b> » - для смены раскладки клавиатуры
		« <b>RETURN</b> » - для возврата на уровень вверх
		« <b>INFO</b> » - для получения справки по управлению пультом в приложении «Интернет-радио»

## 1 Выбор радиостанции

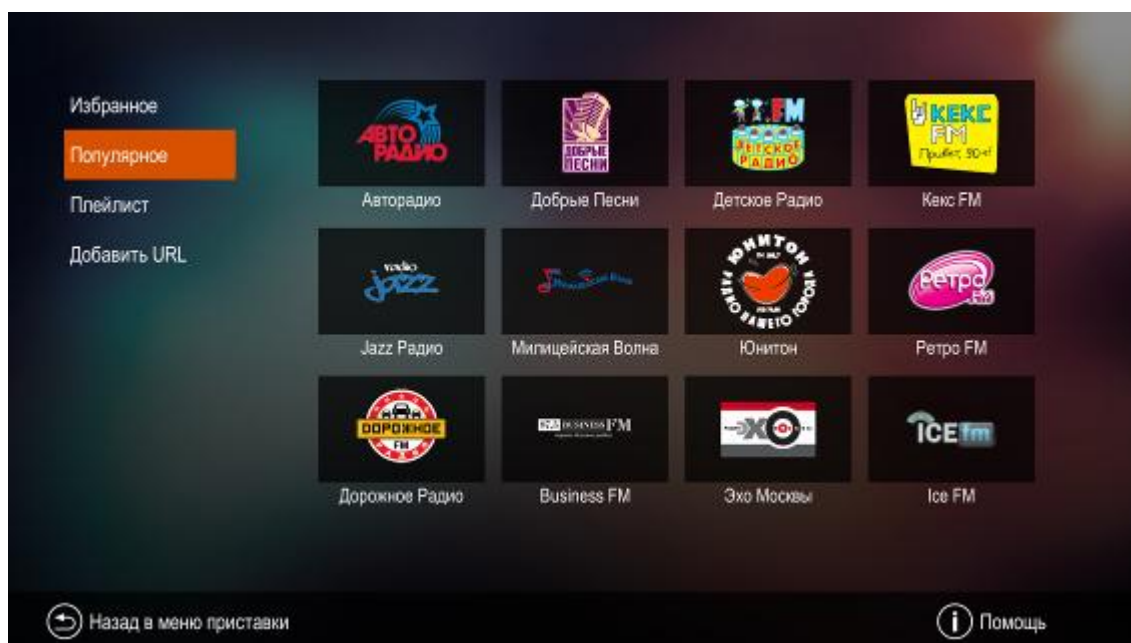
В приложении можно выбрать радиостанцию из списка. Для этого кнопками навигации «**вверх**», «**вниз**» выберите раздел «Популярное» или «Избранное» и кнопкой «**вправо**» перейдите к списку радиостанций. Для запуска радиостанции нажмите «**ОК**».

## 2 Добавление новой радиостанции

Можно установить свою радиостанцию, указав её URL-адрес. Для этого кнопками навигации «**вверх**», «**вниз**» выберите раздел «Добавить URL» в текстовом поле, используя виртуальную клавиатуру, введите URL-адрес радиостанции.

## 3 Добавление радиостанции в избранное

Для добавления радиостанции в «Избранное» кнопками навигации выберите станцию, нажмите кнопку «**MENU**» и выберите пункт «Добавить». Для удаления радиостанции из списка в разделе «Избранное» выберите станцию, нажмите «**MENU**» и выберите пункт «Удалить».

## 4 Переименование радиостанции

Для изменения названия радиостанции кнопками навигации выберите станцию, нажмите кнопку «**MENU**» и выберите пункт «Переименовать». Используя виртуальную клавиатуру, введите новое название для радиостанции.

## 5 Установка своего плей-листа

В меню «Интернет радио» можно установить свой плейт-лист радиостанций. Для этого загрузите плей-лист радиостанций с URL-адресами на внешний жесткий диск или компьютер локальной сети.

Поддерживаются плейлисты в формате **m3u** и **pls**.

Зайдите в раздел «Плейлист» меню «Интернет радио» и выберите способ загрузки плей-листа:

- *Local* – загрузка плей-листа с внешнего жесткого диска. Подключите внешний жесткий диск к медиацентру, в разделе «local» кнопками навигации выберите плей-лист и нажмите «**ОК**».
- *Network* – загрузка плей-листа с компьютера локальной сети. Этот способ доступен, если у вас настроена локальная сеть. Настройки для доступа к ресурсам локальной сети выполняются в меню «Настройка» раздел «Ресурсы» (см. пункт **Ошибка! Источник ссылки не найден.**);
- *Playlist* – список плей-листов для IP-телевидения и интернет радио, который хранится в постоянной памяти медиацентра. Как установить плей-лист описано в инструкции, пункт **Ошибка! Источник ссылки не найден.**

#### 4.6.4 Приложение «Погода»

Приложение «Погода» позволяет просмотреть текущую погоду, прогноз погоды на 5 дней, а также подробный прогноз погоды по разным показателям на ночь, утро, день, вечер.



Рисунок 23 – Внешний вид приложения «Погода»

Для управления в приложении «Погода» используются следующие кнопки:

		«Вверх», «вниз», «влево», «вправо» - навигация по интерфейсу
		«OK» - подтверждения выбора и переход к просмотру подробного прогноза погоды
		«MENU» - установка города по умолчанию
		«F» – переключение раскладки клавиатуры
		«RETURN» - возврат на уровень вверх

##### 1 Выбор города и добавление его в избранное

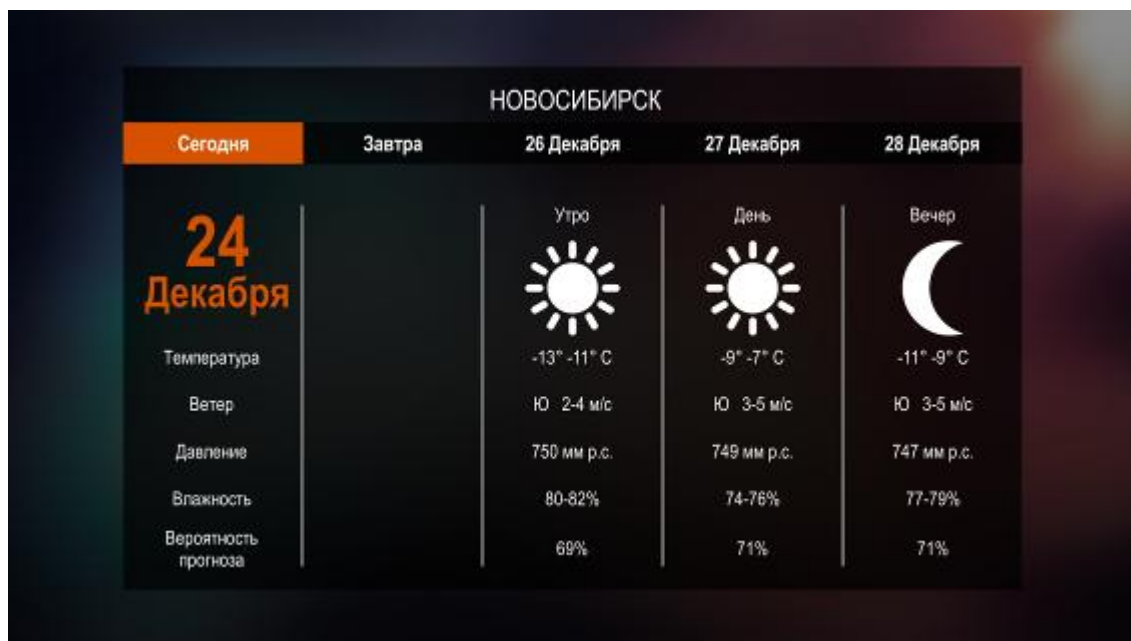
Для выбора города в строке «Введите город» нажмите «OK» и введите название города с помощью пульта, используя виртуальную клавиатуру. Для переключения раскладки клавиатуры нажмите кнопку «F», для подтверждения ввода на виртуальной клавиатуре нажмите «ENTER».

Для добавления города в избранное нажмите кнопку «вправо» (подсветится изображение ) и нажмите кнопку «OK». Город будет добавлен в список «Избранное».



## 2 Установка города по умолчанию

Для установки города, информация о котором будет загружаться при запуске приложения по умолчанию, в списке «Избранное» кнопками навигации **«вверх»**, **«вниз»** выберите город и нажмите кнопку **«MENU»**. Город, установленный по умолчанию, будет отмечен .

## 3 Просмотр подробного прогноза погоды

Для просмотра подробного прогноза погоды кнопками навигации **«вверх»**, **«вниз»**, **«влево»**, **«вправо»** выберите поле с текущей погодой или поле с прогнозом погоды на 4 дня и нажмите кнопку **«OK»**:

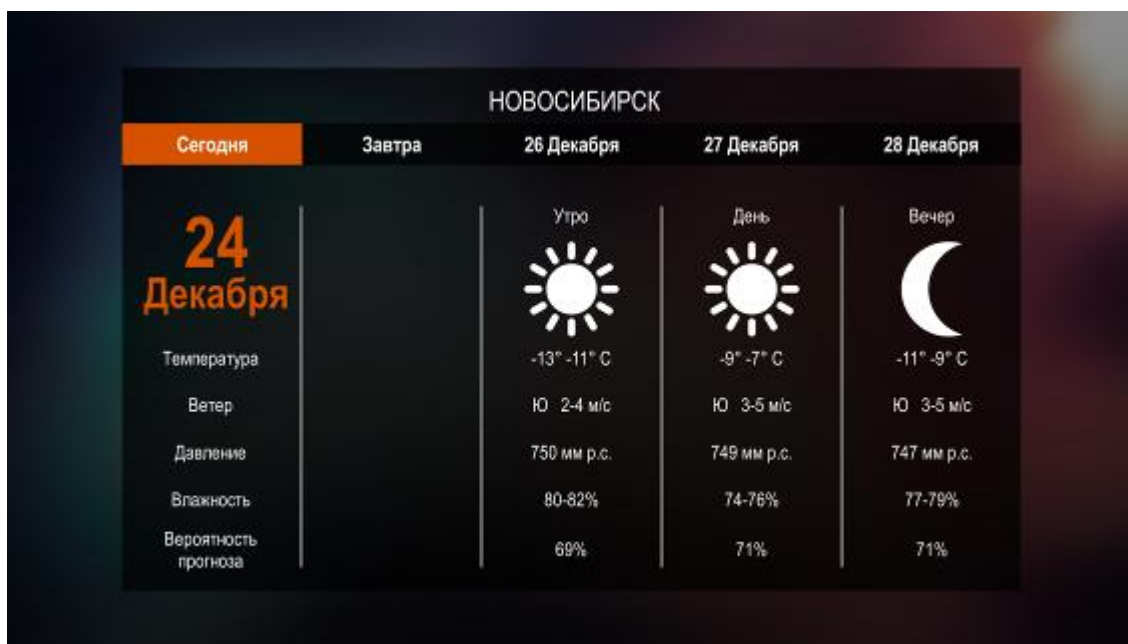

Кнопки навигации **«влево»**, **«вправо»** используются для перехода между днями неделями. Для выхода из раздела нажмите кнопку **«RETURN»**.

#### 4.6.5 Приложение «RUSSIA.RU»

Приложение «russia.ru» позволяет получить доступ к просмотру видео информационного портала «russia.ru».



Рисунок 24 – Внешний вид приложения «russia.ru»

Меню разделено на две области:

1. В левой части интерфейса расположена панель поиска видео.
2. В правой части интерфейса отображается список видео по результатам поиска.

##### 1 Поиск видео

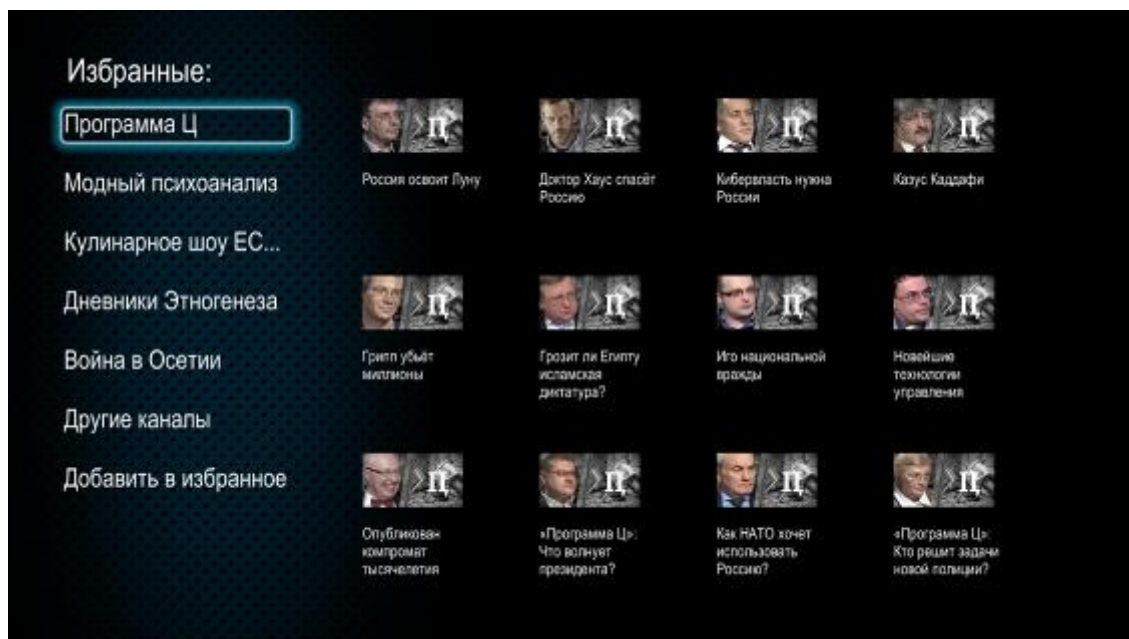
В приложении «russia.ru» поиск видео производится по названию канала. Кнопками навигации **«вверх»**, **«вниз»** выберите интересующий вас канал и нажмите кнопку **«ОК»**. В правой части интерфейса будут отображены результаты поиска.

##### 2 Просмотр видеоролика

Для просмотра видеоролика нажмите кнопку **«ОК»**. Принципы управления ПДУ при воспроизведении видео приведены в разделе 4.1.3.

## 5 НАСТРОЙКА МЕДИАЦЕНТРА

### 5.1 Общее описание

В меню «Настройки» выполняются настройки STB NV-300.

Пользователь может выполнить настройки для сетевого интерфейса, медиаплеера, локальной сети, обновления программного обеспечения устройства и системного времени.

Для перехода в меню «Настройка» с помощью пульта кнопками выберите «Настройка» и подтвердите выбор кнопкой «ОК».

Для выхода из меню «Настройка» и возврата в главное меню нажмите кнопку «RETURN».

На рисунке 25 представлены элементы навигации меню «Настройки».



Рисунок 25 – Внешний вид меню «Настройка»

Окно пользовательского интерфейса разделено на 3 области:

- 1 Разделы настроек, предназначены для выбора группы настраиваемых параметров, в таблице 11 приведено их описание.

Таблица 11 – Описание разделов настройки

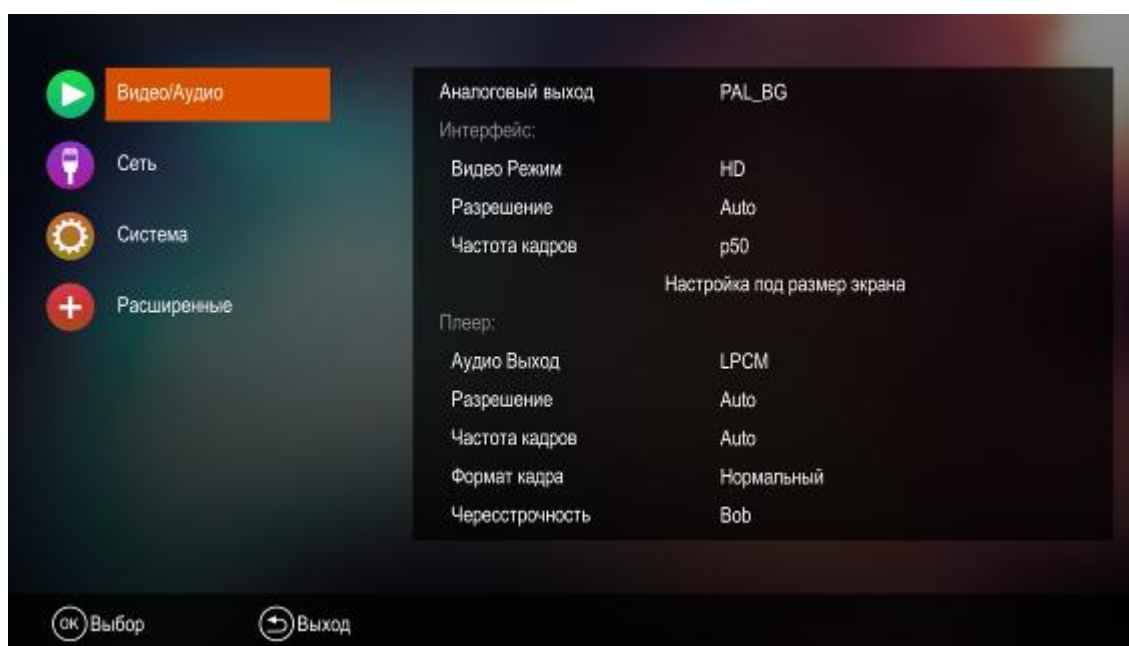
Раздел	Описание
Видео/Аудио	Настройка медиаплеера
Сеть	Настройки сетевого интерфейса
Система	Настройка системы
Расширенные	Дополнительные настройки

- 2 Поле настроек. Базируется на выборе раздела настроек. Предназначено для просмотра настроек и ввода параметров.

- 3 Информационная панель. Отображаются подсказки по управлению дистанционным пультом.

Управление в меню «Настройка» осуществляется с помощью пульта ДУ.

### 1 Навигация

- Переход по разделам, параметрам и их значениям осуществляется кнопками навигации **«вверх»**, **«вниз»**.
- Чтобы перейти к настройкам выберите раздел кнопками навигации **«вверх»**, **«вниз»** и нажмите кнопку **«вправо»**, чтобы вернуться к списку разделов настроек, нажмите кнопку **«влево»**.

		<b>«RETURN»</b> - возврат на уровень назад
		<b>«OK»:</b> - подтверждение выбора; - открытие списка
		кнопки навигации <b>«влево»</b> , <b>«вправо»:</b> - переход в поле настроек; - возврат в раздел закладок настроек
		кнопки навигации <b>«вверх»</b> , <b>«вниз»:</b> переход по списку вверх и вниз
		<b>F</b> – переключение раскладки клавиатуры

- Для открытия выпадающего списка на поле типа «список» нажмите кнопку **«OK»**. Выберите необходимое значение, используя кнопки навигации **«вверх»**, **«вниз»** и подтвердите выбор кнопкой **«OK»**.

### 2 Ввод данных

Для ввода данных на текстовом поле нажмите кнопку **«OK»**, введите необходимые параметры.

Ввод текста возможен с помощью пульта, используя виртуальную клавиатуру. Для переключения раскладки клавиатуры используется кнопка **«F»**, принципы набора текста приведены в разделе 4.1.2.

Для подтверждения нажмите кнопку **«OK»**.

## 5.2 Настройки медиаплеера, раздел «Видео/Аудио»

В разделе «Видео/Аудио» устанавливаются режимы работы композитного аналогового видеовыхода CVBS и интерфейса высокой четкости HDMI для медиаплеера.

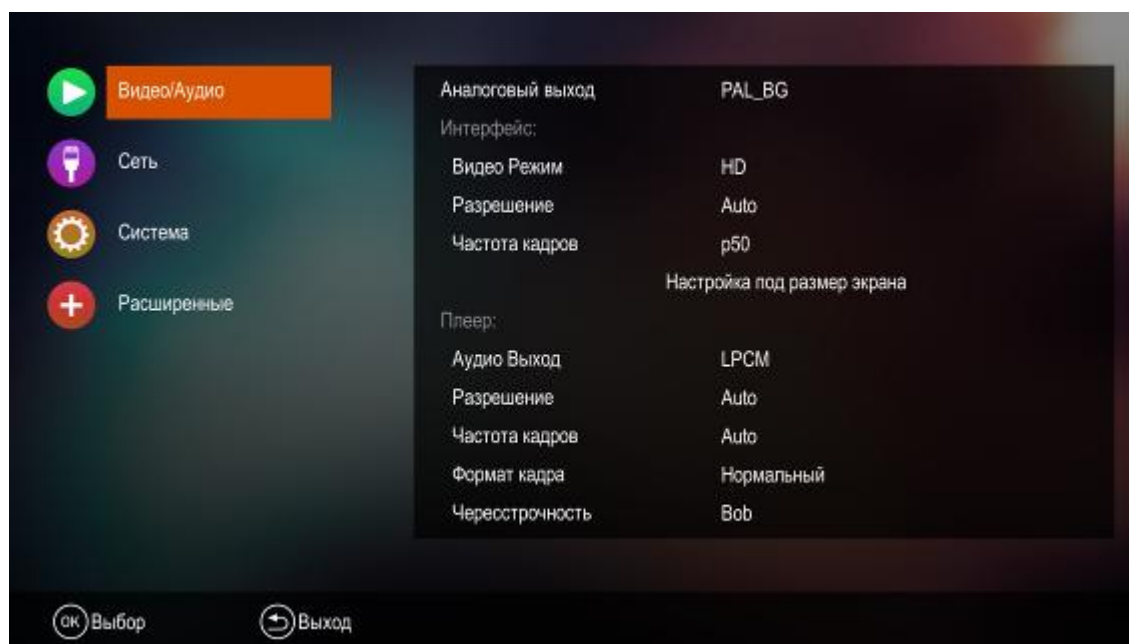

- *Аналоговый выход* – выбор системы для композитного аналогового видеовыхода: *PAL\_BG*, *NTSC\_M*. По умолчанию установлено значение *PAL\_BG*;

Интерфейс:

- *Видео режим* – установка видеорежима при подключении к телевизору:
  - *HD* – установите это значение, если для подключения к телевизору используется цифровой интерфейс HDMI;
  - *SD* – установите это значение, если для подключения к телевизору используется аналоговый интерфейс;
- *Разрешение* – выбор разрешающей способности по вертикали при подключении по интерфейсу высокой четкости HDMI: *HDMI\_1080*; *HDMI\_576*; *HDMI\_720*, *auto*. При установке режима «Auto» система автоматически установит значение данного параметра;
- *Частота кадров* – выбор частоты кадров: *p50*, *auto*. При установке значения «Auto» выбор частоты кадров будет производиться системой автоматически в зависимости от параметров воспроизводимого контента.
- *Настройка под размер экрана* – опция для изменения размера экрана. В режиме «Настройка под размер экрана» кнопка «VOL+» используется для увеличения размера экрана, кнопка «VOL-» используется для уменьшения размера экрана, функциональная кнопка КРАСНОГО цвета для установки исходного размера экрана.

Плеер:

- *Аудио выход* – формат аудио при подключении к телевизору/ресиверу:
  - *LPCM* – установите это значение, если для подключения к телевизору/ресиверу используется интерфейс RCA или HDMI;
  - *RAW* – установите это значение, если для подключения к ресиверу используется интерфейс HDMI;
  - *LPCM* – установите это значение, если для подключения к телевизору используется интерфейс RCA или HDMI;
  - *RAW* – установите это значение, если для подключения к ресиверу используется интерфейс HDMI.

- *Разрешение* – выбор разрешающей способности по вертикали при работе по интерфейсу HDMI: Auto, HDMI\_1080, HDMI\_576, HDMI\_720. При установке режима «Auto» система автоматически установит значение данного параметра;
- *Частота кадров* – auto. При установке значения «Auto» выбор частоты кадров будет производиться системой автоматически в зависимости от параметров воспроизводимого контента;
- *Формат кадра* – формат кадра: нормальный, увеличенный, растянутый
- *Чересстрочность* - выбор типа деинтерлейсинга (устранение чересстрочности).  
Возможные значения – Bob, ConstantBlend, MotionAdaptive, Weave, MotionAdaptive\_4field.

### 5.3 Настройки сетевого интерфейса, раздел «Сеть»

В разделе «Сеть» устанавливаются параметры для сетевого интерфейса: проводного (ethernet) и беспроводного (wi-fi).

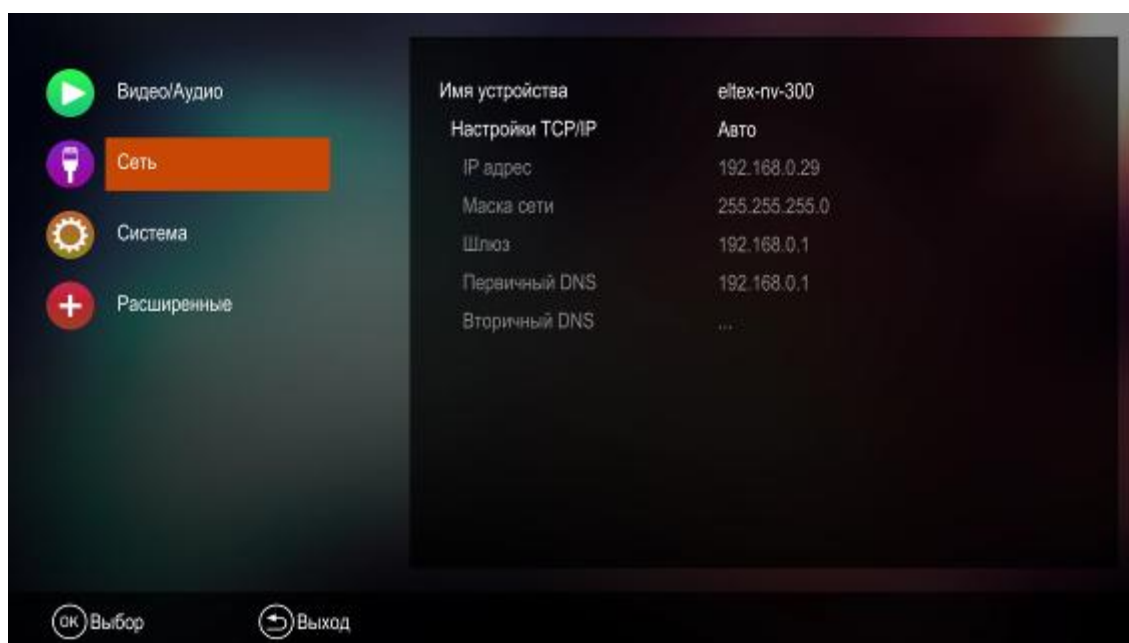

- *Имя устройства* – имя медиацентра;
- *Настройки TCP/IP* – выбор способа настройки:
  - *Авто* – настройка производится автоматически;
  - *Ручная* – настройка выполняется вручную.

Если настройка устройства выполняется вручную, необходимо заполнить следующие поля:

- *IP адрес* – IP-адрес устройства;
- *Маска сети* – маска подсети;
- *Шлюз* – IP-адрес шлюза;
- *Первичный DNS* – первичный DNS;
- *Вторичный DNS* – альтернативный DNS.

## 5.4 Системные настройки, раздел «Система»

В разделе «Система» производится настройка системного времени, обновление аппаратно-программного обеспечения устройства.

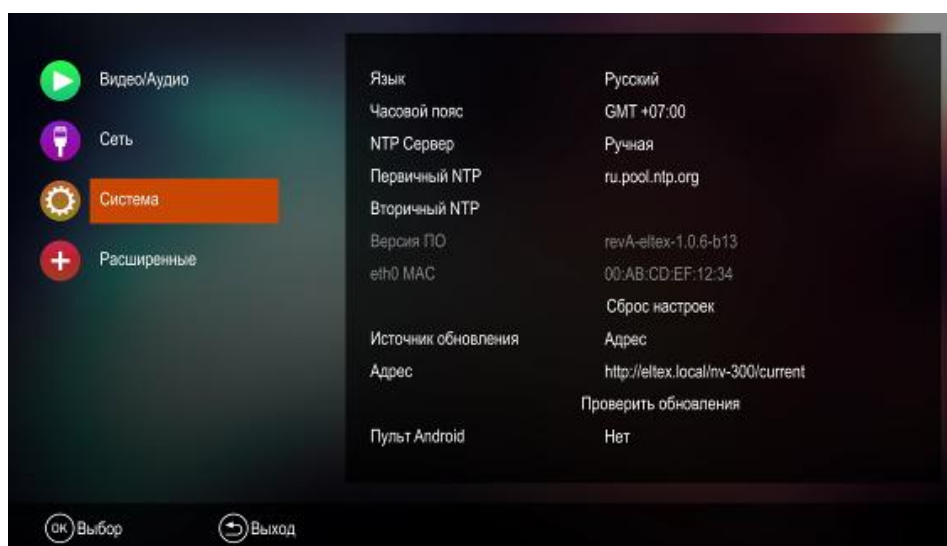

- *Язык* – выбор языка интерфейса:
  - русский,
  - английский;
- *Часовой пояс* – установка часового пояса относительно GMT (среднее время по Гринвичу);
- *NTP сервер* – способ установки IP-адреса для NTP сервера:
  - *Авто* – IP-адрес NTP-сервера передается в опциях DHCP (при получении приставкой сетевых настроек автоматически);
  - *Ручная* – установка IP-адреса в ручную. Если настройка устройства выполняется вручную, необходимо заполнить следующие поля:
    - Первичный NTP* – предпочтительный IP-адрес NTP-сервера, с которым будет синхронизироваться системное время устройства;
    - Вторичный NTP* – альтернативный IP-адрес NTP-сервера, с которым будет синхронизироваться системное время устройства.
- *Версия ПО* – версия программного обеспечения;
- *eth0 MAC* – MAC-адрес устройства при проводном подключении устройства;
- *wifi MAC* – MAC-адрес устройства при беспроводном подключении устройства;
- Для сброса настроек к установкам по умолчанию нажмите кнопку «Сброс настроек».
- *Источник обновления* – способ обновления ПО для устройства:
  - *нет* – не выполнять обновление ПО;
  - *Multicast* – автоматический режим обновления. Получение прошивки, транслируемой провайдером по сети в определённой мультикастовой группе;
  - *Адрес* – автоматический режим обновления. Загрузка прошивки с сервера провайдера с использованием HTTP. При выборе данного значения необходимо заполнить поле «Адрес»;
  - *Восстановление* – восстанавливает ПО до заводского состояния (только для nv102).
- *Обновлять при запуске* – поиск обновлений:
  - *да* – происходит поиск и обновление прошивки (если необходимо) при каждом запуске приставки;
  - *нет* – поиск обновлений ПО во время загрузки приставки не происходит;
- *Проверить обновления (кнопка)* – при нажатии на данную кнопку произойдет принудительный поиск обновлений ПО.

## ПРИЛОЖЕНИЕ А ЧАСТО ЗАДАВАЕМЫЕ ВОПРОСЫ

### 1. Интерфейс управления приставкой не умещается на экран телевизора.

Откройте меню **Настройки** раздел **Видео/Аудио** поле **Видео Режим**:

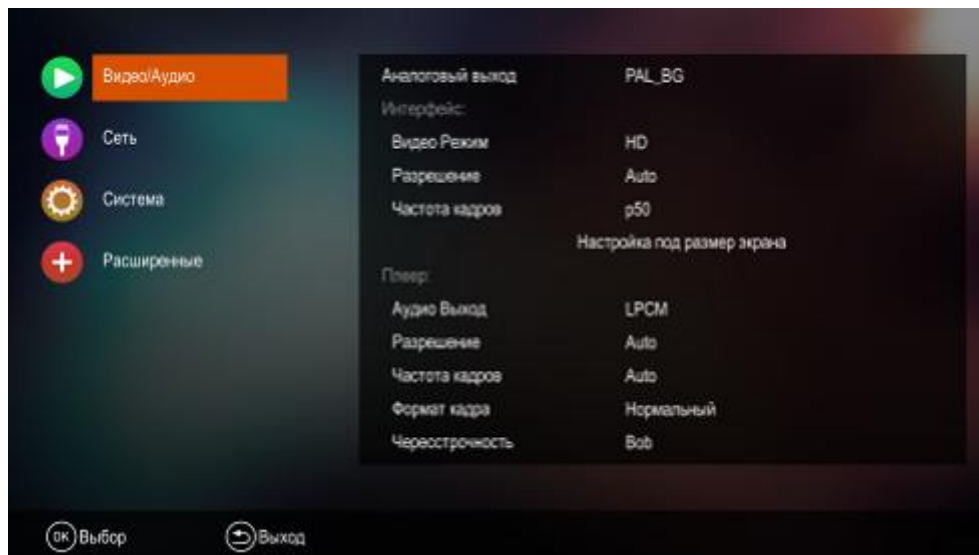

- а) Если приставка подключена к телевизору с помощью кабеля HDMI, то в поле **Видео Режим** установите **HD**.  
Если приставка подключена к телевизору с помощью кабеля 3RCA, то в поле **Видео Режим** установите **SD**.
- б) Если интерфейс управления не умещается на экран телевизора после выполнения пункта «а», то воспользуйтесь функцией «Настройка под экран телевизора»: кнопками навигации выберите «Настройка под размер экрана», нажмите кнопку **«OK»**.
  - **«VOL+»** - кнопка для увеличения размера экрана;
  - **«VOL-»** - кнопка для уменьшения размера экрана;
  - функциональная кнопка **КРАСНОГО** цвета используется для установки исходного размера экрана.

Для выхода из режима нажмите кнопку **«RETURN»**.

Для применения настроек перейдите в главное меню.

### 2. Как обновить программное обеспечение вручную?

Скачайте ПО с сайта провайдера или производителя. Далее следуйте инструкции по локальному обновлению ПО, см. приложение Б.

### 3. Как восстановить заводскую прошивку?

Следуйте инструкции по восстановлению заводской прошивки, см приложение Б.

### 4. Что делать, если приставка беспрерывно перезагружается?

Выполнить процедуру по п.3, перезагрузить приставку, выполнить процедуру по п.2



## 5. При включении приставки нет изображения на экране телевизора.

- Нужно проверить, надежно ли подключен кабель к телевизору и медиацентра;
- Нужно проверить, правильно ли выбран интерфейс в меню телевизора;
- Нужно проверить, выводится ли изображение при работе по другому видеовыходу.

## 6. Не включается приставка.

- Убедиться, что адаптер питания подключен к источнику питания 220 В.

## 7. Как выполнить сброс к заводским настройкам

Откройте меню **Настройки** раздел **Система**. Нажмите на кнопку **«Сброс настроек»**. В появившемся окне нажмите кнопку **«Ок»**.

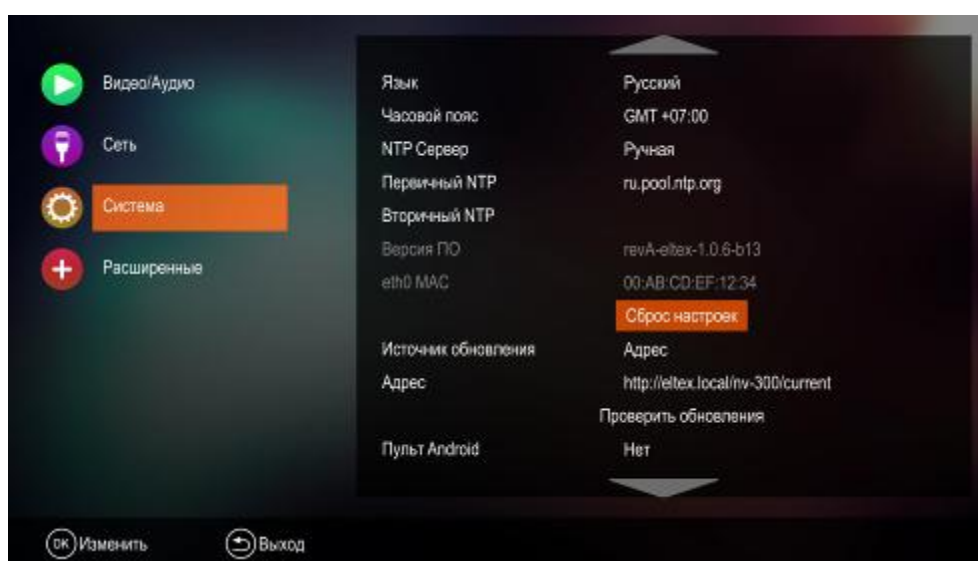

## 8. Приставка не видит общие сетевые ресурсы на ПК

- Убедиться, что приставка находится в одной подсети с другими устройствами. Для этого зайдите в меню **Настройка** раздел **Сеть**;
- Убедиться, что на ПК сетевые ресурсы открыты (на разных версиях Windows, механизм предоставления сетевых ресурсов может отличаться).

## 9. Можно ли подключить приставку к двум телевизорам?

Да, можно. Звук и видео будут идти на оба интерфейса.

## 10. Почему приставка не видит внешний USB диск (HDD)?

- Убедиться в работоспособности жесткого диска при подключении к ПК;
- Убедиться, что интерфейс передачи данных на жестком диске USB 2.0;
- Попробовать подключить USB жесткий диск через двойной USB 2.0 кабель с дополнительным питанием.

## 11. При запуске сервиса IPTV выдает ошибку «Ошибка загрузки плейлиста».

- Нужно проверить правильность адреса загрузки плей-листа. Зайдите в приложение **IPTV**, откройте меню **Настройки**, поле **Адрес списка**. Адрес загрузки плей-листа уточните у провайдера;

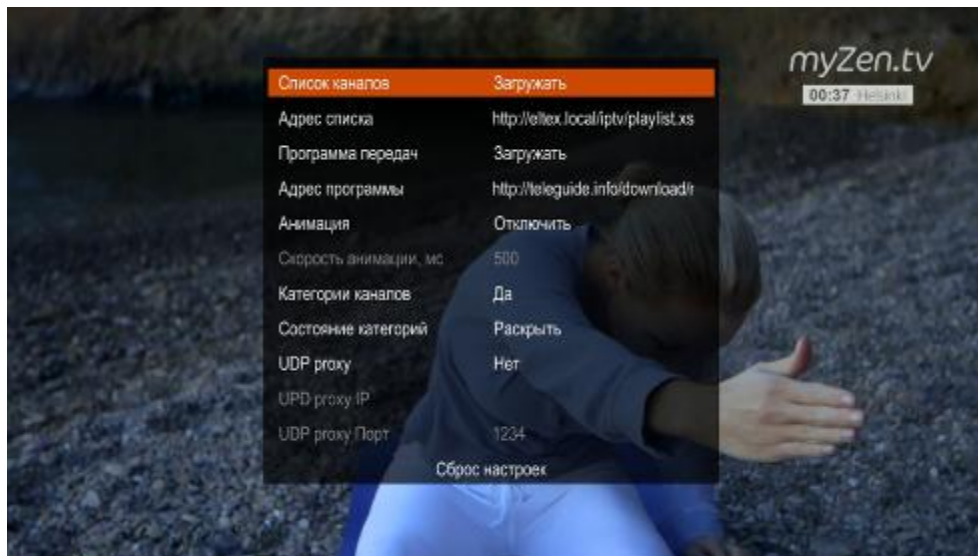

- Убедиться, что приставка подключена к интернету. Можно запустить сервис Youtube и перейти в раздел популярное. Если интернет подключен, то в этом разделе будет доступен предпросмотр видео;
- Обратиться к провайдеру.

## 12. В сервисе IPTV не работает программа передач.

- Нужно проверить правильность адреса загрузки программы. Зайдите в приложение **IPTV**, откройте меню **Настройки** поле **Адрес программы**. Адрес программы уточните у провайдера;

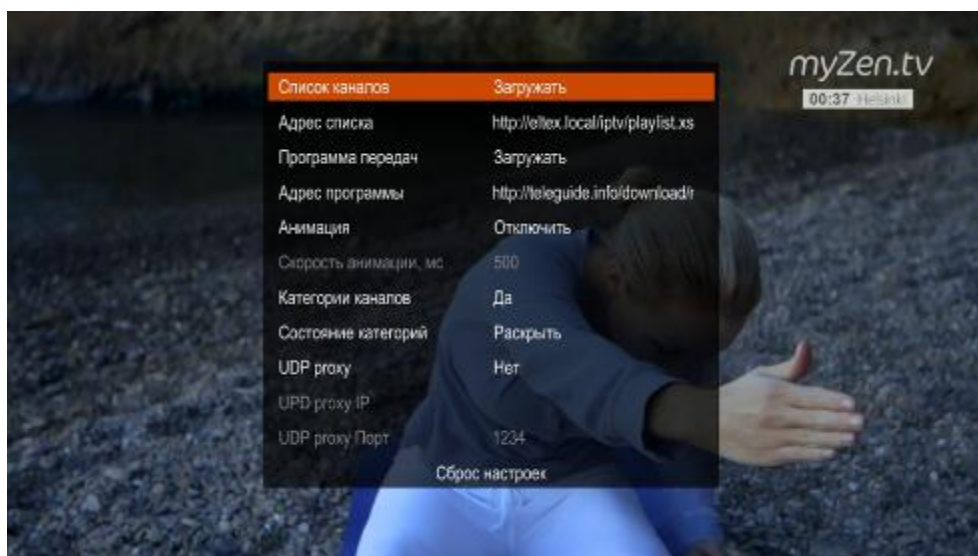

- Нужно проверить загружается ли программа передач с ПК. Для этого в интернет-браузере укажите адрес загрузки программы передач. Если адрес указан верно, то будет предложена загрузка программы передач;
- Обратиться к провайдеру.

### 13. Как подключить к приставке аудио ресивер?

Для подключения аудио ресивера используется интерфейс HDMI.

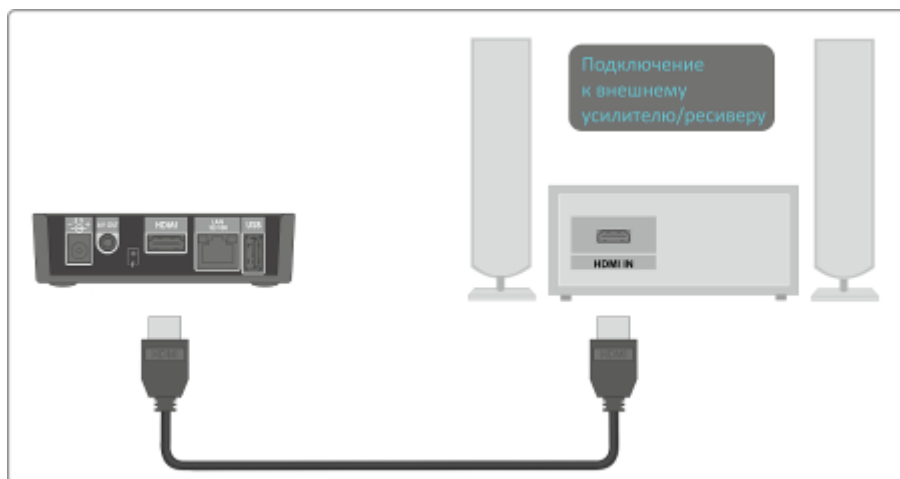

Откройте меню **Настройки** раздел **Система**. В поле **Аудио выход** установите значение **RAW**.

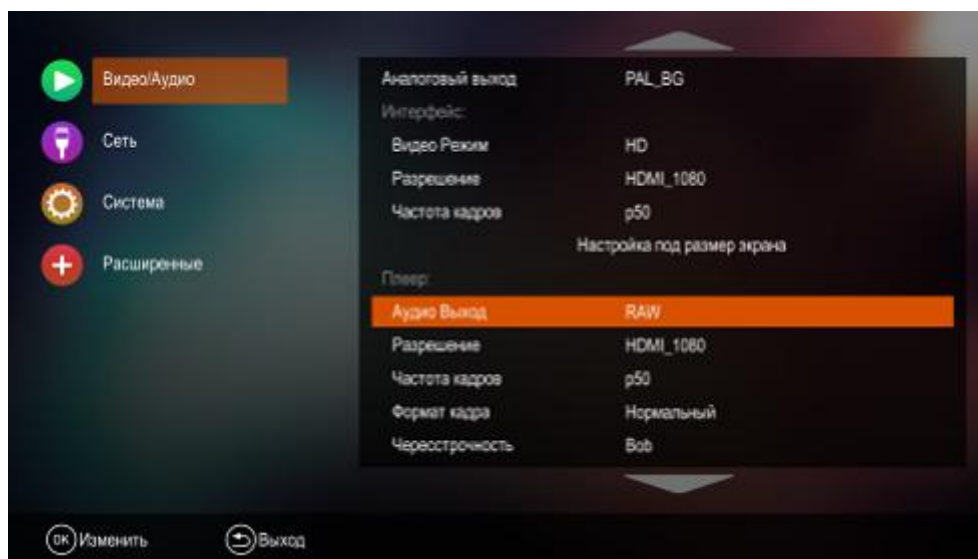

### 14. Как узнать версию прошивки, что в ней зашифровано?

Версию программного обеспечения можно посмотреть в меню **Настройки – Система – Версия ПО**:

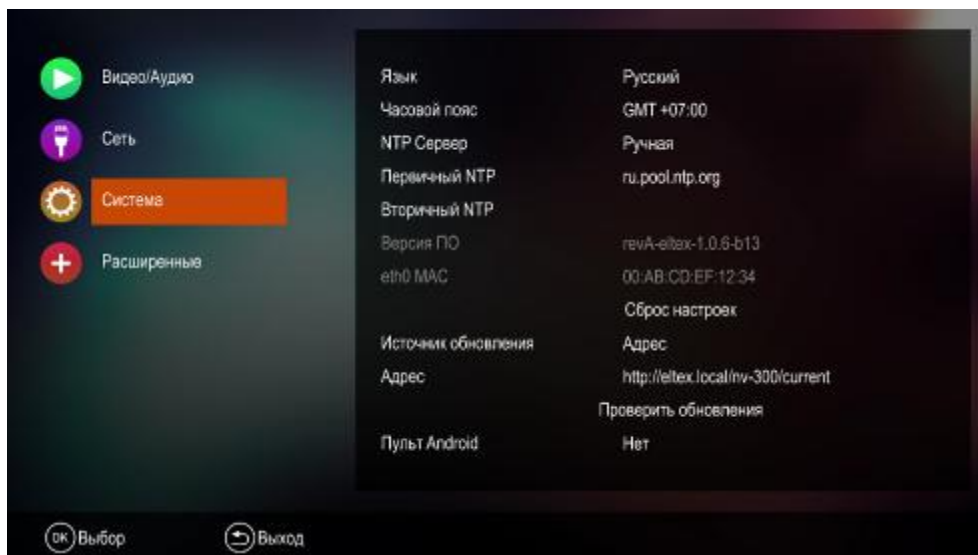

**Пример: revA-eltex-X.Y.Z-bN.fwe**

где

- revA, revB, revC – версия ревизии устройства;
- X.Y.Z это номер релиза (к примеру - 1.0.6);
- "b" – сокращение от build;
- N – число;

**15. Какой синтаксис используется при задании статических сетевых ресурсов (Настройки-Ресурсы)?**

Настройка доступа к ресурсам локальной сети выполняется в меню **Медиаплеер–Сетевые ресурсы**:



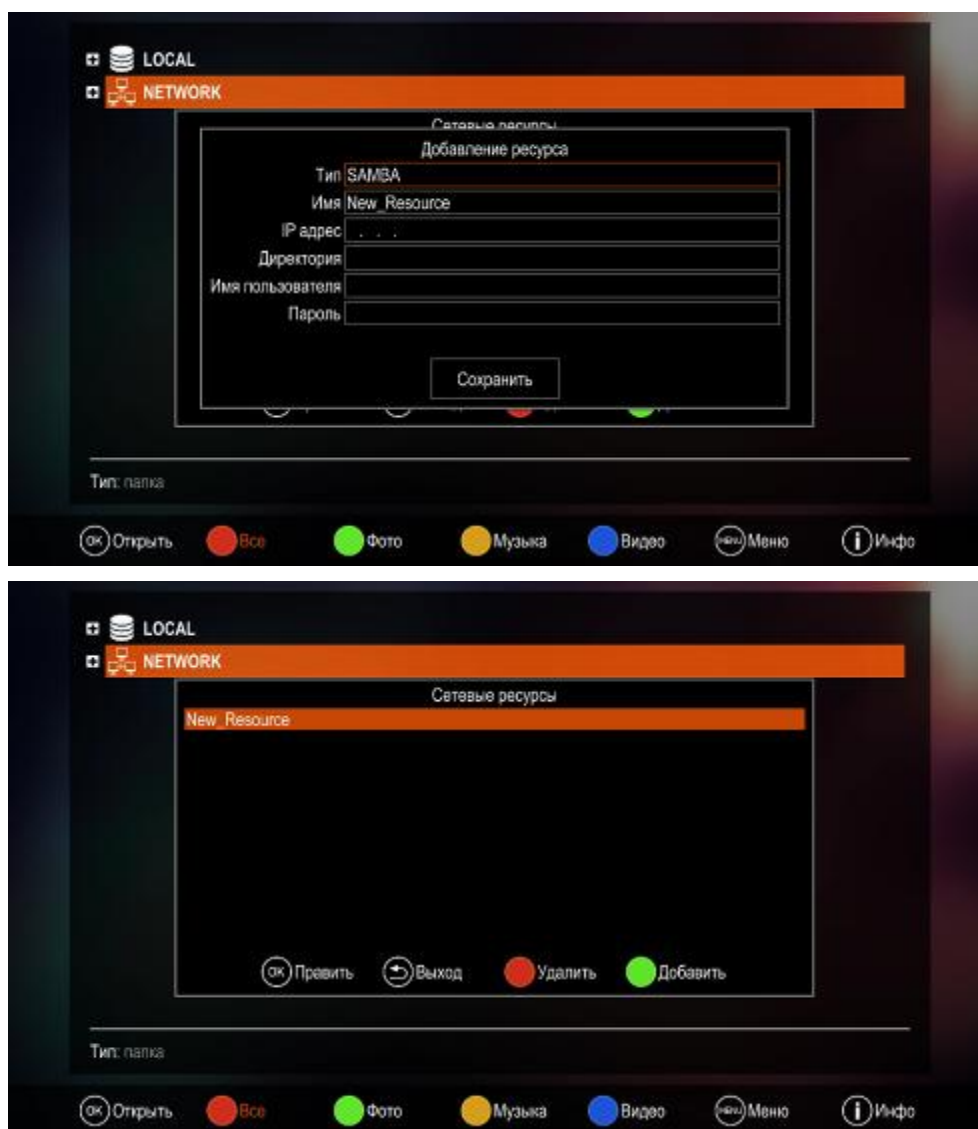

Для **SAMBA** устанавливается:

- *Имя* – имя выбирается произвольно;
- *IP адрес* – сетевой адрес устройства, на котором находится ресурс;
- *Директория* – название директории, открытой для доступа.

Для **NFS** устанавливается:

- *Имя ресурса* – имя выбирается произвольно;
- *IP адрес* – сетевой адрес устройства, на котором находится ресурс;
- *Директория* – название директории, открытой для доступа. Если на ПК, к директории которого предоставляется доступ, путь для сетевого ресурса выглядит, например, как *e:\DISTR*, то на приставке следует прописать путь в виде */e/DISTR*.

## ПРИЛОЖЕНИЕ Б ИНСТРУКЦИЯ ПО ЛОКАЛЬНОМУ ОБНОВЛЕНИЮ ВСТРОЕННОГО ПРОГРАММНОГО ОБЕСПЕЧЕНИЯ УСТРОЙСТВА NV-300

Перед обновлением ПО:

1. Скачайте ПО с сайта провайдера или производителя. Распакуйте архив и перенесите файлы из архива на USB flash-накопитель в одну директорию.
2. Убедитесь, что устройство NV-300 подключено к телевизору кабелем HDMI или A/V-кабелем и телевизор переключен на источник сигнала, к которому подключен NV-300.

### Инструкция по локальному обновлению ПО (NV-300)

1. Включите питание устройства.
2. Дождитесь полной загрузки устройства.
3. Подключите flash-накопитель, на котором предварительно должен быть записан файл программного обеспечения (fw300-revA-eltex-1.0.6-b13.fwe (fw300-revX-package-X.X.X-bXX.fwe)), в USB-порт устройства.
4. Перейдите в раздел **Настройки** -> **Система** и в поле **Источник обновления** выберите **Файл**. Нажмите кнопку **«Обновить»**. Далее выберите файл ПО (fw300-revA-eltex-1.0.6-b13.fwe) и нажмите кнопку **«OK»**.
5. Далее будет запущен процесс записи нового ПО в устройство, это может занять несколько минут.
6. Дождитесь окончания обновления.

**Внимание!!! Во время обновления ПО запрещено отключать питание устройства.**

7. Устройство готово к работе.

### Инструкция по восстановлению заводской прошивки (NV-300)

1. Скачайте ПО с сайта провайдера или производителя. Распакуйте архив и перенесите файлы из архива на USB flash-накопитель в одну директорию.
2. Подключить flash-накопитель к приставке.
3. Включите питание устройства при нажатой кнопке F, которая располагается на задней панели устройства, и удерживайте кнопку F в течение 5-10 секунд (на экране появится меню запуска).
4. Далее будет запущен процесс возврата к заводской прошивке, это может занять несколько минут.
5. Дождитесь окончания процесса восстановления.

**Внимание!!! Во время обновления ПО запрещено отключать питание устройства.**

6. Выключите, включите питание устройства.
7. Устройство готово к работе.

## ПРИЛОЖЕНИЕ В ИНСТРУКЦИЯ ПО ПРОГРАММИРОВАНИЮ УНИВЕРСАЛЬНОГО ПДУ

Для управления телевизором с помощью универсального пульта кнопкам блока TV нужно назначить функции кнопок пульта телевизора. Для управления телевизором используются только кнопки блока TV: POWER (красная кнопка); Set; TV/AV; VOL, рисунок 26.



Рисунок 26 – Универсальный пульт дистанционного управления

Для программирования кнопок универсального пульта необходимо:

1. Нажать и удерживать кнопку «SET» на универсальном пульте медицентра до появления более яркого свечения красного светодиода (порядка 3 секунд).
2. Нажать на универсальном пульте медицентра кнопку, которую необходимо запрограммировать: POWER (красная), TV/AV; VOL +/- – красный светодиод начнет мигать.
3. Направить инфракрасный передатчик пульта телевизора на инфракрасный передатчик универсального пульта медицентра и нажать кнопку на пульте телевизора, функции которой нужно передать на кнопку пульта медицентра.

Если процедура прошла корректно, то красный светодиод быстро помигает несколько раз.

4. Для выхода из режима программирования пульта медицентра нужно нажать на кнопку «SET» (красный светодиод должен погаснуть).
5. Повторить п. 1-3 для других кнопок блока TV.

## ТЕХНИЧЕСКАЯ ПОДДЕРЖКА

Для получения технической консультации по вопросам эксплуатации оборудования ТОО «ЭлтексАлатау» Вы можете обратиться в Сервисный центр компании:  
050032, Республика Казахстан, г. Алматы, мкр-н. Алатау, ул. Ибрагимова 9

Телефон:

+7 (727) 320-18-40

E-mail: [info@eltexalatau.kz](mailto:info@eltexalatau.kz)

На официальном сайте компании Вы можете найти техническую документацию и программное обеспечение для продукции ТОО «ЭлтексАлатау» или проконсультироваться у инженеров Сервисного центра :

<http://eltexalatau.kz>

<http://eltex.nsk.ru/support/documentations>

<http://eltex.nsk.ru/forum>